

Oferta dostępna
również w sklepie
internetowym



www.sklep.relpol.com.pl

Przełączniki miniaturowe

RM40	40		
RM50	43		
RM699B	46		
RM84	50		
RM84 SMT	54		
RM85	58		
RM85 ⚡	62		
RM85 inrush	65		
RM85 105 °C sensitive	69		
RM85 SMT	73		
RM85 faston	77		
		RM87, RM87 sensitive	80
		RM87N SMT	86
		RM96	90
		RM83	94
		RM92	98
		RM94	102
		Przełączniki samochodowe	
		RA2	106

⚡ RM85 z powiększoną przerwą zestykową







Przełączniki miniaturowe mogą być stosowane, ze względu na uniwersalność zastosowań, w systemach alarmowych, aplikacjach automatyki przemysłowej jako układy pośredniczące, układach energoelektroniki, układach sterujących oświetleniem, np. w wyłącznikach zmierzchowych, w sterowaniu oświetleniem klatek schodowych, w sterowaniu oświetlenia ewakuacyjnego i awaryjnego, itp., w sterownikach przemysłowych jako wyjścia przełącznikowe, w przełącznikach czasowych jako ich wyjścia stykowe, w sterowaniach urządzeń gastronomii i AGD oraz wielu innych układach elektrycznych.

Podstawowymi cechami przełączników miniaturowych są:



- szeroki zakres napięć cewek,
- cewki dla napięć AC lub DC,
- znamionowe prądy łączeniowe zestyków do 20 A /zależne od typu przełącznika/,
- wysokość od 10,5 do 26 mm /zależna od typu przełącznika/,
- wysoka wytrzymałość elektryczna izolacji,
- przystosowanie do montażu PCB, SMT oraz w gniazdach wtykowych.

Przełączniki tej grupy wyróżniają się wysoką jakością i niezawodnością działania.

Przełączniki RM84 i RM85 stanowią podstawę przełączników interfejsowych PI84 i PI85, które opisane są w rozdziale „Przełączniki interfejsowe”.

Przełączniki posiadają następujące uznania i certyfikaty:       
Spełniają wymogi dyrektywy RoHS.



- Bardzo małe wymiary
- Wysoka zdolność łączeniowa do 5 A lub 8 A
- Obudowa o podwyższonej szczelności zabezpiecza przełącznik w czasie lutowania i czyszczenia
- Aplikacje: do urządzeń domowych, maszyn biurowych, urządzeń sterujących, systemów alarmowych, w sterowaniach przemysłowych, urządzeniach kontrolnych, sterownikach przemysłowych
- Uznanie, certyfikaty, dyrektywy: RoHS,   

Dane styków

Ilość i rodzaj zestyków		1P	1Z
Materiał styków		1P: AgNi , AgNi/Au 3 μm	1Z: AgSnO₂
Znamionowe / maks. napięcie zestyków	AC	1P: 250 V / 380 V	1Z: 250 V / 440 V
Minimalne napięcie zestyków		5 V AgNi, 1 V AgNi/Au 3 μm	5 V AgSnO ₂
Znamionowy prąd obciążenia w kategorii	AC1 DC1	1P: 5 A / 250 V AC 1P: 5 A / 30 V DC	1Z: 8 A / 250 V AC 1Z: 8 A / 30 V DC
Minimalny prąd zestyków		10 mA AgNi, 1 mA AgNi/Au 3 μm	10 mA AgSnO ₂
Obciążalność prądowa trwała zestyku		1P: 5 A	1Z: 8 A
Maksymalna moc łączeniowa w kategorii	AC1	1P: 1 250 VA	1Z: 2 000 VA
Minimalna moc łączeniowa		50 mW AgNi, 1 mW AgNi/Au 3 μm	50 mW AgSnO ₂
Rezystancja zestyków		≤ 100 mΩ	

Dane cewki

Napięcie znamionowe	DC	3 ... 48 V
Napięcie odpadowe		DC: ≥ 0,05 U _n
Roboczy zakres napięcia zasilania		patrz Tabela 1
Znamionowy pobór mocy	DC	0,20 W

Dane izolacji wg PN-EN 60664-1

Napięcie probiercze		
• pomiędzy cewką a stykami	4 000 V AC	typ izolacji: wzmocniona
• przerwy zestykowej	1 000 V AC	rodzaj przerwy: oddzielenie niepełne
Odległość pomiędzy cewką a stykami		
• w powietrzu	≥ 5 mm	
• po izolacji	≥ 5 mm	

Pozostałe dane

Czas zadziałania / powrotu (wartości typowe)		8 ms / 4 ms
Trwałość łączeniowa (liczba łączy)		
• w kategorii AC1	360 cykli/h	> 10 ⁵ 1P: 5 A, 250 V AC 1Z: 8 A, 250 V AC
• w kategorii DC1	1 800 cykli/h	> 10 ⁵ 1P: 5 A, 30 V DC 1Z: 8 A, 30 V DC
Trwałość mechaniczna	18 000 cykli/h	> 10 ⁷
Wymiary (a x b x h)		20 x 10 x 10,5 mm
Masa		6 g
Temperatura otoczenia	• pracy	-40...+85 °C
Stopień ochrony obudowy		IP64 wg PN-EN 60529
Odporność na udary		10 g
Odporność na wibracje		1,5 mm DA (stała amplituda) 10...55 Hz
Temperatura kąpieli lutowniczej		maks. 235 °C
Czas lutowania		maks. 3,5 s

Dane zaznaczone pogrubionym drukiem dotyczą standardowych wykonania przełączników.

Dane cewki - wykonanie napięciowe, zasilanie prądem stałym

Tabela 1

Kod cewki	Napięcie znamionowe VDC	Rezystancja cewki przy 20 °C Ω	Tolerancja rezystancji	Roboczy zakres napięcia zasilania VDC	
				min. (przy 20 °C)	maks. (przy 20 °C)
1003	3	45	± 10%	2,25	4,5
1005	5	125	± 10%	3,75	7,5
1006	6	180	± 10%	4,50	9,0
1009	9	405	± 10%	6,75	13,5
1012	12	720	± 10%	9,00	18,0
1024	24	2 880	± 10%	18,00	36,0
1048	48	11 520	± 10%	36,00	72,0

Wymiary

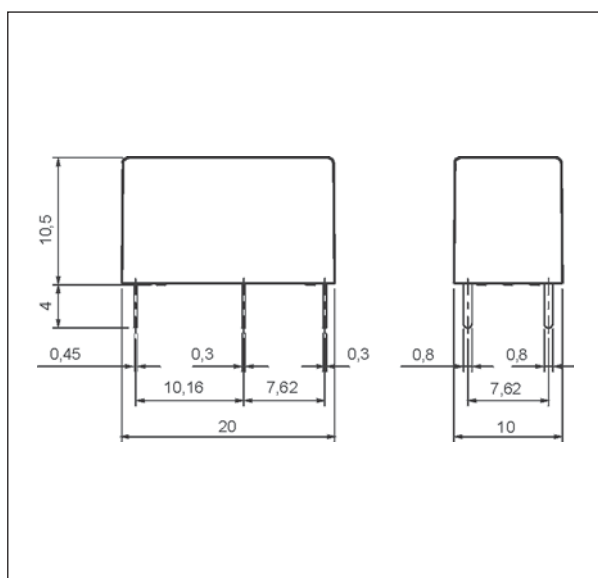

Schematy połączeń (widok od strony wyprowadzeń)

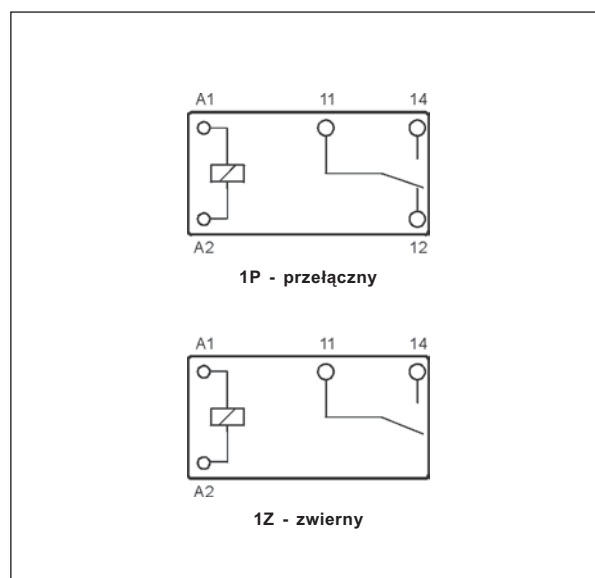

Przyrost temperatury cewki

Wykres 1

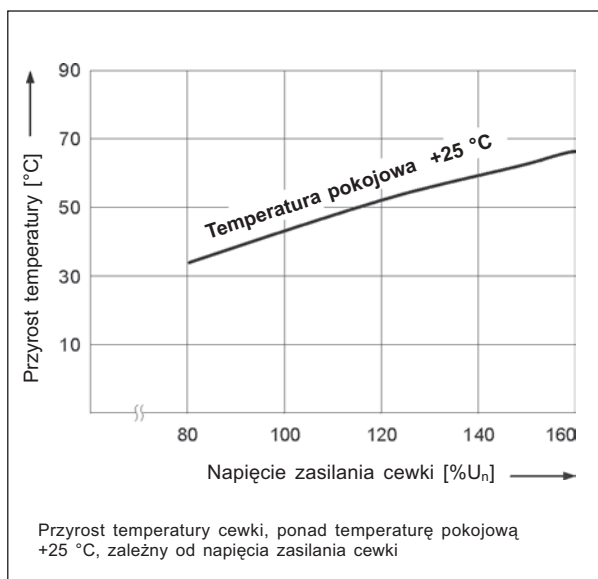

Czas powrotu

Wykres 2

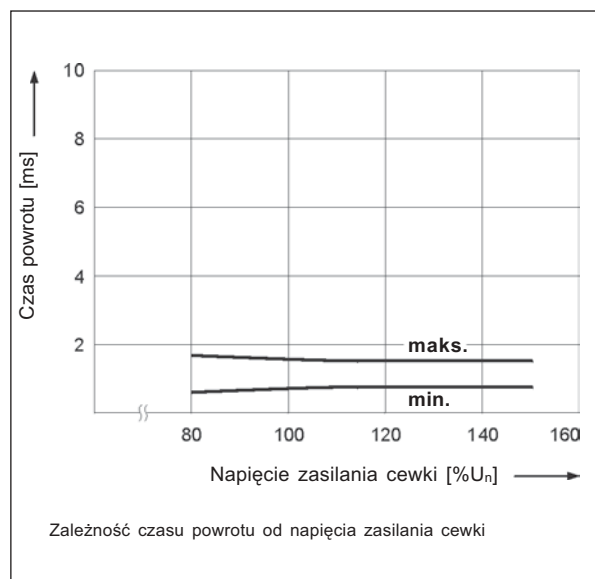



- Małe wymiary
- Do łączenia prądów do 10 A / 15 A
- Zastosowane tworzywa pozwalają eksploatować przełączniki w wysokiej temperaturze i przy działaniu otoczenia chemicznego
- Uszczelnione, do lutowania
- Aplikacje: do urządzeń domowych, maszyn biurowych, urządzeń Audio, automatów do kawy, urządzeń sterujących, itp.
- Uznanie, certyfikaty, dyrektywy: RoHS, 

Dane styków

Ilość i rodzaj zestyków		1P, 1Z
Materiał styków		AgSnO₂
Znamionowe / maks. napięcie zestyków	AC	240 V / 277 V
Minimalne napięcie zestyków		5 V
Znamionowy prąd obciążenia w kategorii	AC1	10 A / 240 V AC
	DC1	15 A / 24 V DC
Minimalny prąd zestyków		15 mA
Obciążalność prądowa trwała zestyku		12 A
Maksymalna moc łączeniowa w kategorii	AC1	3 000 VA
Minimalna moc łączeniowa		0,75 W
Rezystancja zestyków		≤ 100 mΩ

Dane cewki

Napięcie znamionowe	DC	3 ... 48 V
Napięcie odpadowe		DC: ≥ 0,05 U _n
Roboczy zakres napięcia zasilania		patrz Tabela 1
Znamionowy pobór mocy	DC	0,36 W 3 ... 24 V 0,45 W 48 V

Dane izolacji wg PN-EN 60664-1

Napięcie probiercze		
• pomiędzy cewką a stykami	1 000 V AC	typ izolacji: podstawowa
• przerwy zestykowej	500 V AC	rodzaj przerwy: oddzielenie niepełne
Odległość pomiędzy cewką a stykami		
• w powietrzu	≥ 1,9 mm	
• po izolacji	≥ 1,9 mm	

Pozostałe dane

Czas zadziałania / powrotu (wartości typowe)		10 ms / 5 ms
Trwałość łączeniowa (liczba łączeń)		
• w kategorii AC1	1 200 cykli/h	> 10 ⁵ 7 A, 250 V AC
• w kategorii AC1	1 200 cykli/h	> 3 x 10 ⁴ 12 A, 250 V AC
• w kategorii DC1	1 200 cykli/h	> 5 x 10 ⁴ 15 A, 24 V DC
Trwałość mechaniczna	18 000 cykli/h	> 10 ⁷
Wymiary (a x b x h)		19 x 15,4 x 15,5 mm
Masa		11 g
Temperatura otoczenia	• pracy	-30...+55 °C
Stopień ochrony obudowy		IP64 wg PN-EN 60529
Odporność na udary		10 g
Odporność na wibracje		1,5 mm DA (stała amplituda) 10...55 Hz
Temperatura kąpieli lutowniczej		maks. 235 °C
Czas lutowania		maks. 3,5 s

Dane zaznaczone pogrubionym drukiem dotyczą standardowych wykonania przełączników.

Dane cewki - wykonanie napięciowe, zasilanie prądem stałym

Tabela 1

Kod cewki	Napięcie znamionowe VDC	Rezystancja cewki przy 20 °C Ω	Tolerancja rezystancji	Roboczy zakres napięcia zasilania VDC	
				min. (przy 20 °C)	maks. (przy 20 °C)
1003	3	25	$\pm 10\%$	2,25	3,9
1005	5	70	$\pm 10\%$	3,75	6,5
1006	6	100	$\pm 10\%$	4,50	7,8
1009	9	225	$\pm 10\%$	6,75	11,7
1012	12	400	$\pm 10\%$	9,00	15,6
1018	18	900	$\pm 10\%$	13,50	23,4
1024	24	1 600	$\pm 10\%$	18,00	31,2
1048	48	6 400	$\pm 10\%$	38,40	62,4

Wymiary

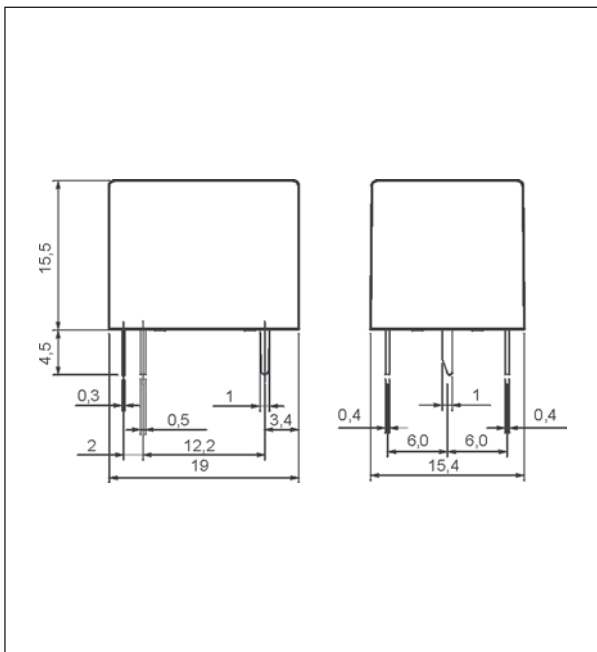

Schematy połączeń (widok od strony wyprowadzeń)

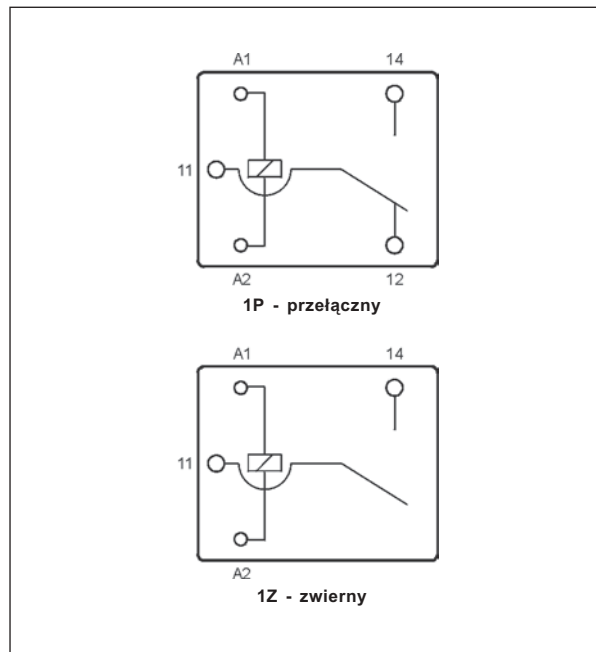

Przyrost temperatury cewki

Wykres 1

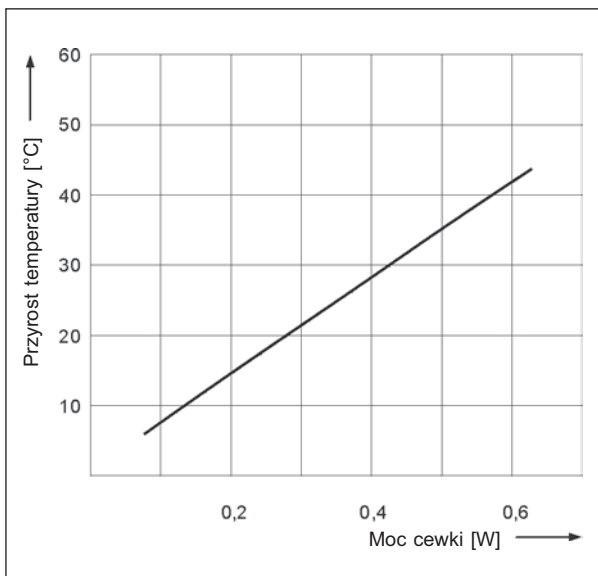

Czas zadziałania / powrotu

Wykres 2

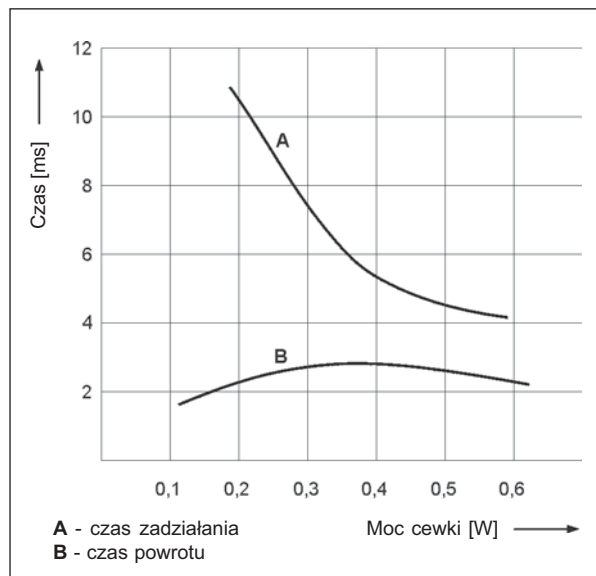

Trwałość łączeniowa

Wykres 3

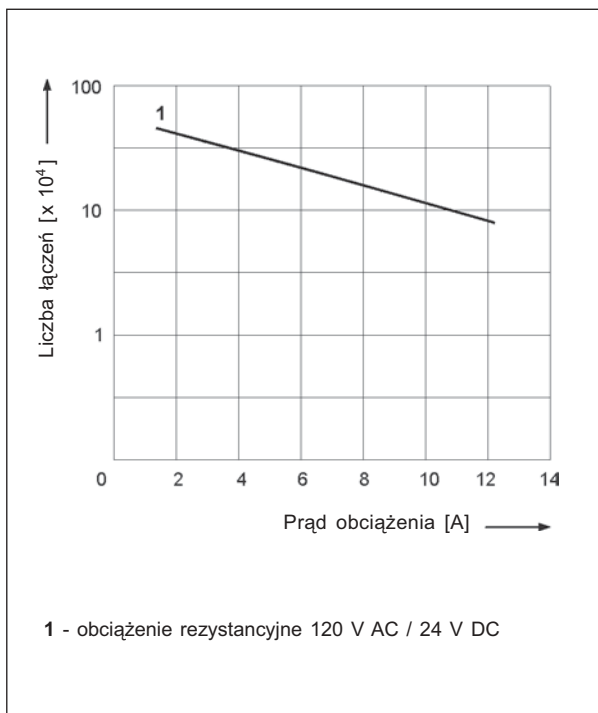

Rozstaw otworów montażowych (widok od strony lutowania)

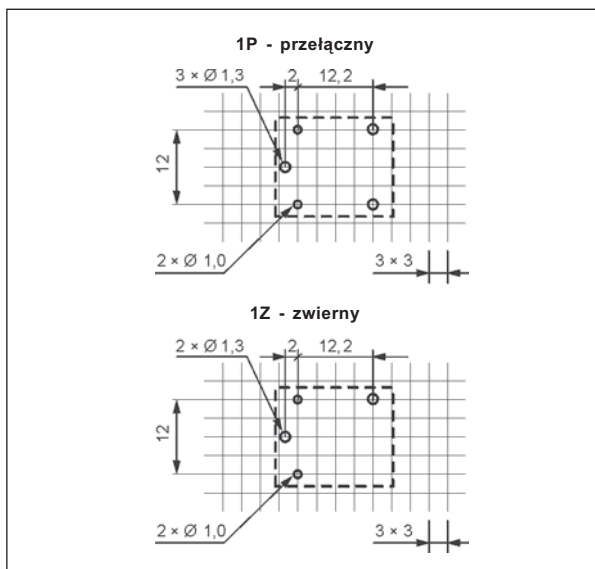

Montaż

Przełączniki **RM50** przeznaczone są do bezpośredniego lutowania w obwodach drukowanych.

Oznaczenia kodowe do zamówień

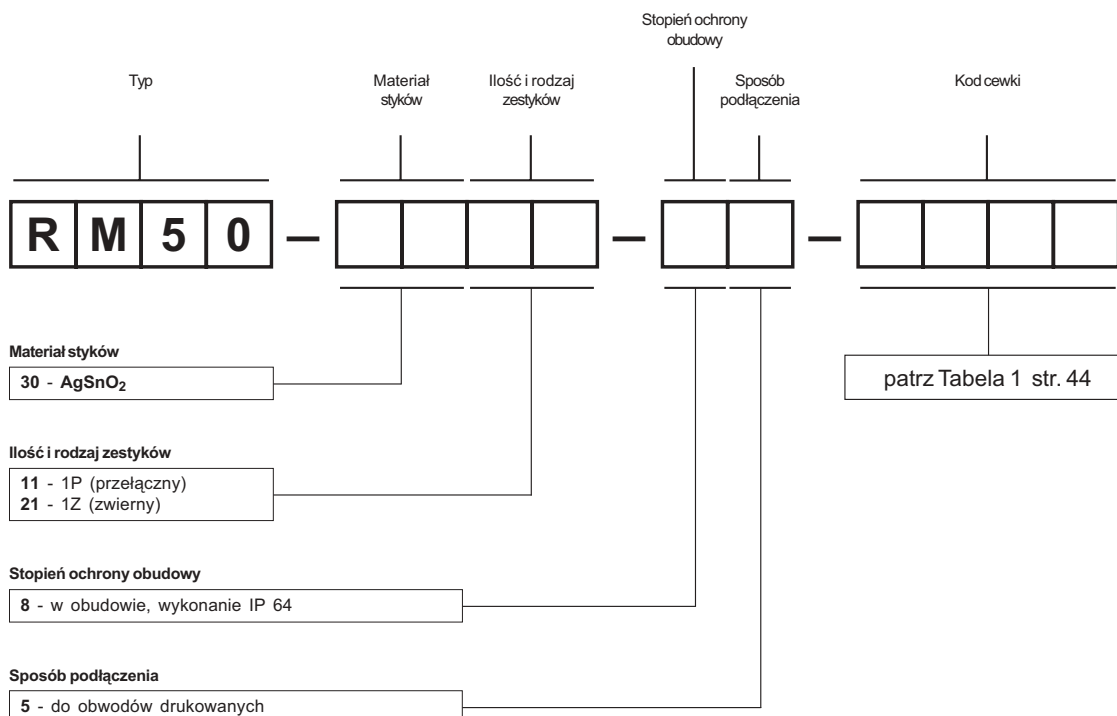

Przykład kodowania:



RM50-3011-85-1012

przełącznik **RM50**, materiał styków AgSnO₂, z jednym zestykiem przełącznym, w obudowie IP 64, do obwodów drukowanych, wykonanie napięciowe 12 V prądu stałego

wersja (V)

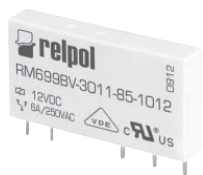
wersja (H)



- Szerokość obudowy tylko 5,0 mm
- Uszczelnione, do lutowania na fali i mycia
- **Ułożenie wyprowadzeń: wersja pionowa (V) i pozioma (H)**
- Aplikacje: do sterowników PLC, maszyn przemysłowych, przełączników czasowych, liczników, regulatorów temperatury, przyrządów pomiarowych, urządzeń biurowych, itp.
- Uznanie, certyfikaty, dyrektywy: RoHS,   

Dane styków

Ilość i rodzaj zestyków	1P	
Materiał styków	AgSnO₂	AgSnO ₂ /Au 3 μm ①
Maksymalne napięcie zestyków	400 V AC / 250 V DC	
Minimalne napięcie zestyków	10 V	
Znamionowy prąd obciążenia w kategorii	AC1 DC1	6 A / 250 V AC 6 A / 24 V DC; 0,15 A / 250 V DC
		0,05 A / 30 V AC ① 0,05 A / 36 V DC ①
Minimalny prąd zestyków	100 mA	
Maksymalny prąd załączania	10 A 20 ms	
Obciążalność prądowa trwała zestyku	6 A	
Maksymalna moc łączeniowa w kategorii	AC1	1 500 VA
Minimalna moc łączeniowa	1 W	
Rezystancja zestyków	≤ 100 mΩ 100 mA, 24 V	
	≤ 30 mΩ 10 mA, 5 V	
Maksymalna częstość łączy		
• przy obciążeniu znamionowym w kategorii	AC1	360 cykli/h
• bez obciążenia		72 000 cykli/h

Dane cewki

Napięcie znamionowe	DC	5 ... 60 V
Napięcie odpadowe	DC: ≥ 0,05 U _n	
Roboczy zakres napięcia zasilania	patrz Tabela 1	
Znamionowy pobór mocy	DC	0,17 W 5 ... 24 V 0,217 W 48, 60 V

Dane izolacji wg PN-EN 60664-1

Znamionowe napięcie izolacji	250 V AC	
Kategoria przepięciowa	III	
Napięcie probiercze		
• pomiędzy cewką a stykami	4 000 V AC	typ izolacji: wzmocniona
• przerwy zestykowej	1 000 V AC	rodzaj przerwy: oddzielenie niepełne
Odległość pomiędzy cewką a stykami		
• w powietrzu	≥ 6 mm	
• po izolacji	≥ 8 mm	

Pozostałe dane

Czas zadziałania / powrotu (wartości typowe)	8 ms / 4 ms	
Trwałość łączeniowa (liczba łączy)		
• w kategorii AC1	obciążony zestyk NO i NZ (obciążenie obustronne): patrz Wykres 1 obciążony zestyk NO: > 3 x 10 ⁴ 6 A, 250 V AC	
Trwałość mechaniczna (cykle)	> 10 ⁷	
Wymiary (a x b x h)	28 x 5 x 15 mm	
Masa	6 g	
Temperatura otoczenia	• składowania • pracy	-40...+85 °C -40...+85 °C
Stopień ochrony obudowy	IP 64	wg PN-EN 60529
Ochrona przed oddziaływaniem środowiska	RTIII	wg PN-EN 116000-3
Odporność na udary	5 g	
Odporność na wibracje	5 g 10...55 Hz	
Temperatura kąpieli lutowniczej	maks. 235 °C	
Czas lutowania	maks. 3,5 s	

Dane zaznaczone pogrubionym drukiem dotyczą standardowych wykonanych przełączników.

① Dla styków złożonych - po przekroczeniu podanych wartości maksymalnych warstwa złota ulega zniszczeniu. Znikają wtedy zalety złączenia i obowiązują wartości jak dla styków AgSnO₂ (podane obok). Jednak w następstwie trwałość styku może być niższa niż przy użyciu normalnego styku mocy.

Dane cewki - wykonanie napięciowe, zasilanie prądem stałym

Tabela 1

Kod cewki	Napięcie znamionowe VDC	Rezystancja cewki przy 20 °C Ω	Tolerancja rezystancji	Roboczy zakres napięcia zasilania VDC	
				min. (przy 20 °C)	maks. (przy 20 °C)
1005	5	147	$\pm 10\%$	3,75	7,5
1012	12	848	$\pm 10\%$	9,0	18,0
1024	24	3 390	$\pm 15\%$	18,0	36,0
1048	48	10 600	$\pm 15\%$	36,0	72,0
1060	60	20 500	$\pm 15\%$	45,0	90,0

Wymiary

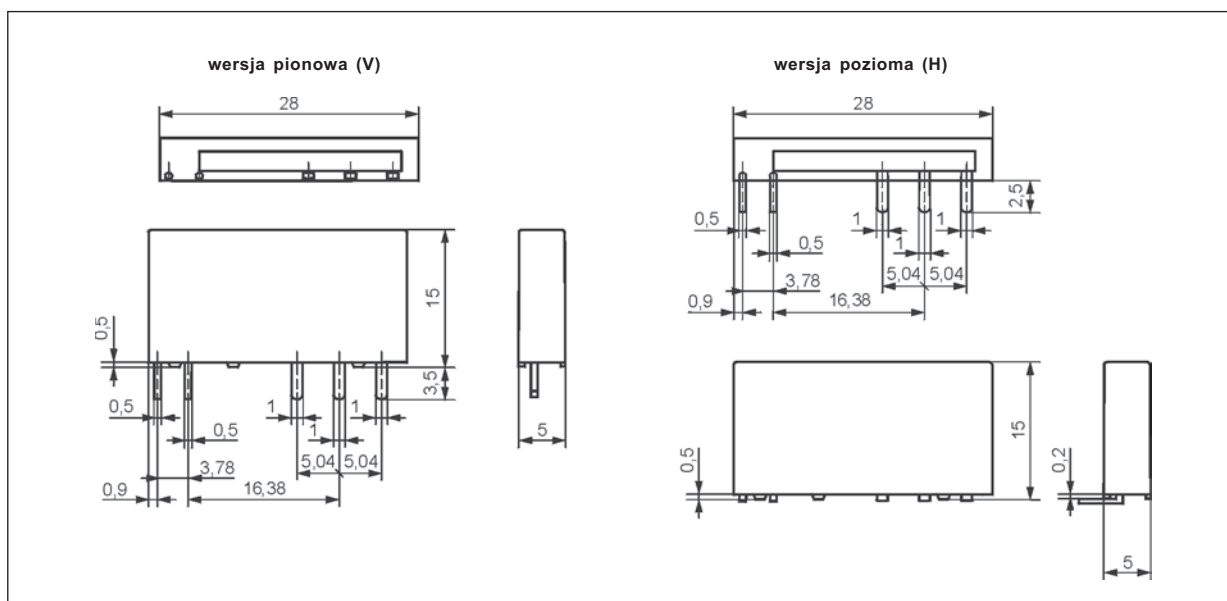

Schematy połączeń (widok od strony wyprowadzeń)

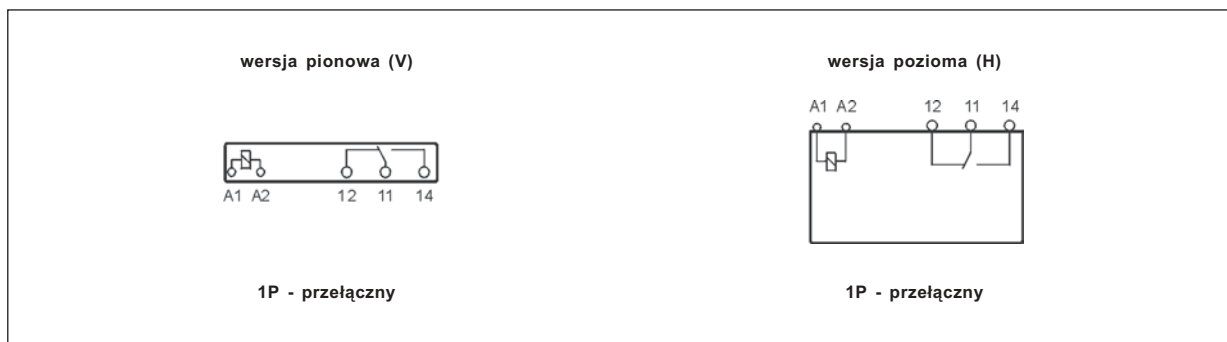

Trwałość łączeniowa
w funkcji prądu obciążenia.
Częstość łączeń: 360 cykli/h

Wykres 1

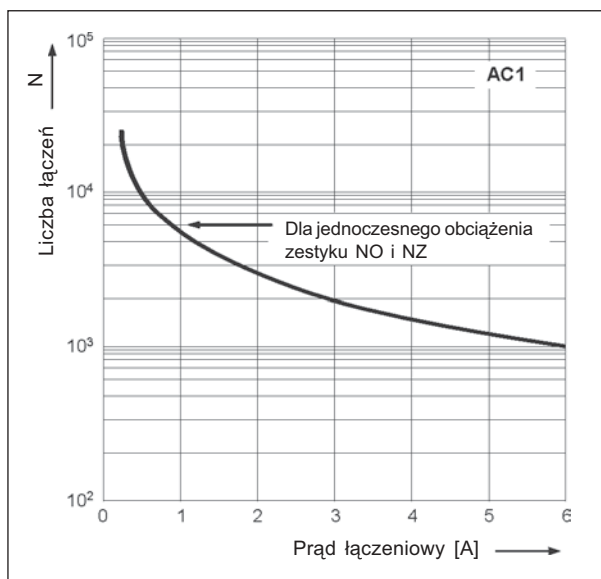

Maksymalna zdolność łączeniowa
dla prądu stałego.
Obciążenie rezystancyjne

Wykres 2

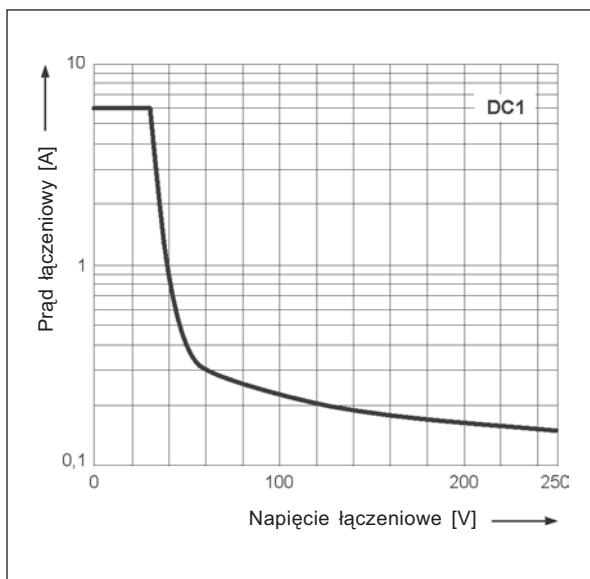

Dopuszczalny zakres napięcia
pracy cewki - napięcie stałe

Wykres 3

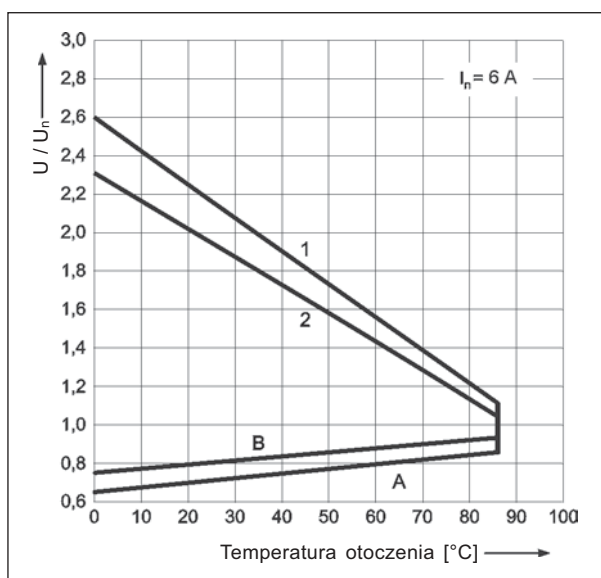

Opis do wykresu 3

A - zależność napięcia zadziałania od temperatury otoczenia przy braku obciążenia na stykach. Temperatura cewki i otoczenia są takie same przed zadziałaniem przełącznika. Napięcie zadziałania będzie nie większe niż odczytane z osi Y, podane jako krotność napięcia znamionowego.

B - zależność napięcia zadziałania od temperatury otoczenia po uprzednim nagraniu cewki napięciem $1,1 U_n$ i obciążeniu zestyków prądem ciągłym I_n . Napięcie zadziałania będzie nie większe niż odczytane z osi Y, podane jako wielokrotność napięcia znamionowego.

1, 2 - krzywe pozwalają odczytać na osi Y dopuszczalną krotność napięcia znamionowego cewki, którą można przeciążyć cewkę przy konkretnej temperaturze otoczenia i konkretnym obciążeniu zestyków:

- 1 - zestyki nie obciążone
- 2 - zestyki obciążone prądem znamionowym

Montaż

Przełączniki **RM699B wersja pionowa (V)** przeznaczone są do: • bezpośredniego lutowania w obwodach drukowanych • gniazd **PI6W-1P**, montaż na szynie 35 mm wg PN-EN 60715 (patrz str. 215).

Przełączniki **RM699B wersja pozioma (H)** przeznaczone są do bezpośredniego lutowania w obwodach drukowanych.



PI6W-1P

Rozstaw otworów montażowych (widok od strony lutowania)

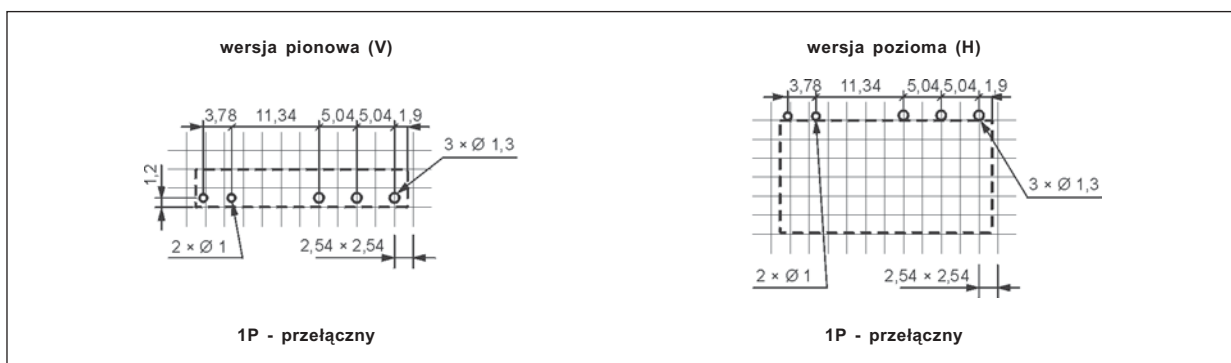

Oznaczenia kodowe do zamówień

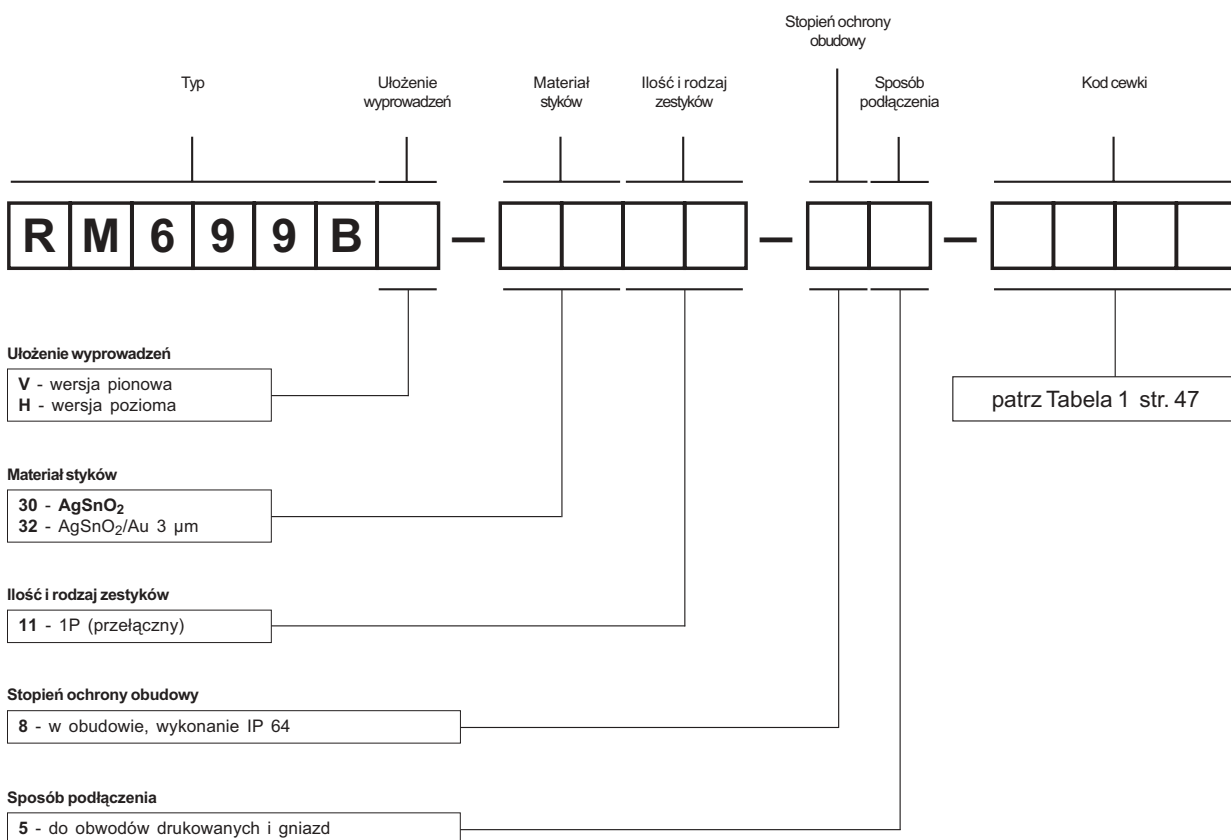

Przykłady kodowania:

RM699BV-3011-85-1012

przełącznik **RM699B**, wersja pionowa, materiał styków AgSnO_2 , z jednym zestykiem przełącznym, w obudowie IP 64, do obwodów drukowanych i gniazd, wykonanie napięciowe 12 V prądu stałego

RM699BH-3211-85-1005

przełącznik **RM699B**, wersja pozioma, materiał styków AgSnO_2/Au 3 μm , z jednym zestykiem przełącznym, w obudowie IP 64, do obwodów drukowanych, wykonanie napięciowe 5 V prądu stałego











RM84



RM84-...-01



- Styki bez kadmu • Wysokość 15,7 mm
- Napięcie probiercze 5000 V / odległość izolacyjna 10 mm
- Do obwodów drukowanych i gniazd wtykowych
- Akcesoria: gniazda i moduły • Cewki AC i DC
- Dostępne wersje specjalne: z przezroczystą obudową ①; ze zwiększoną wytrzymałością elektryczną przerwy zestykowej ②
- Zgodne z normą PN-EN 60335-1
- Uznanie, certyfikaty, dyrektywy: RoHS,        

Dane styków

Ilość i rodzaj zestyków	2P, 2Z ②
Materiał styków	AgNi , AgNi/Au 5 μm, AgSnO ₂
Znamionowe / maks. napięcie zestyków	AC 250 V / 440 V
Minimalne napięcie zestyków	5 V AgNi, 5 V AgNi/Au 5 μm, 10 V AgSnO ₂
Znamionowy prąd (moc) obciążenia w kategorii	AC1 8 A / 250 V AC AC15 3 A / 120 V 1,5 A / 240 V (B300) AC3 550 W (silnik jednofazowy) DC1 8 A / 24 V DC (patrz Wykres 3) DC13 0,22 A / 120 V 0,1 A / 250 V (R300)
Minimalny prąd zestyków	5 mA AgNi, 2 mA AgNi/Au 5 μm, 10 mA AgSnO ₂
Maksymalny prąd załączania	15 A AgSnO ₂
Obciążalność prądowa trwała zestyku	8 A
Maksymalna moc łączeniowa w kategorii	AC1 2 000 VA
Minimalna moc łączeniowa	0,3 W AgNi, 0,05 W AgNi/Au 5 μm, 1 W AgSnO ₂
Rezystancja zestyków	≤ 100 mΩ
Maksymalna częstotaść łączy	
• przy obciążeniu znamionowym w kategorii	AC1 600 cykli/h
• bez obciążenia	72 000 cykli/h

Dane cewki

Napięcie znamionowe	50/60 Hz AC	12 ... 240 V
	DC	3 ... 110 V
Napięcie odpadowe		AC: ≥ 0,15 U _n DC: ≥ 0,1 U _n
Roboczy zakres napięcia zasilania		patrz Tabele 1, 2 i Wykresy 4, 5
Znamionowy pobór mocy	AC	0,75 VA
	DC	0,4 ... 0,48 W

Dane izolacji wg PN-EN 60664-1

Znamionowe napięcie izolacji	400 V AC	
Znamionowe napięcie udarowe	4 000 V 1,2 / 50 μs	
Kategoria przepięciowa	III	
Stopień zanieczyszczenia izolacji	3	
Napięcie probiercze	<ul style="list-style-type: none"> • pomiędzy cewką a stykami 5 000 V AC • przerwy zestykowej 1 000 V AC • pomiędzy torami prądowymi 2 500 V AC 	typ izolacji: wzmocniona rodzaj przerwy: oddzielenie niepełne zestyki 2Z, rodzaj przerwy: oddzielenie pełne ② typ izolacji: podstawowa
Odległość pomiędzy cewką a stykami	<ul style="list-style-type: none"> • w powietrzu ≥ 10 mm • po izolacji ≥ 10 mm 	

Pozostałe dane

Czas zadziałania / powrotu (wartości typowe)	7 ms / 3 ms
Trwałość łączeniowa (liczba łączy)	
• w kategorii AC1	> 10 ⁵ 8 A, 250 V AC
• w zależności od cos φ	patrz Wykres 2
• w kategorii DC L/R=40 ms	> 10 ⁵ 0,15 A, 220 V DC
Trwałość mechaniczna (cykle)	> 3 x 10 ⁷
Wymiary (a x b x h)	29 x 12,7 x 15,7 mm
Masa	14 g
Temperatura otoczenia	<ul style="list-style-type: none"> • składowania -40...+85 °C • pracy AC: -40...+70 °C DC: -40...+85 °C
Stopień ochrony obudowy	IP 40 lub IP 67 wg PN-EN 60529
Ochrona przed oddziaływaniem środowiska	RTII lub RTIII wg PN-EN 116000-3
Odporność na udary	20 g
Odporność na wibracje (zestyk zwierny / rozwierny)	10 g / 5 g 10...150 Hz
Temperatura kąpielii lutowniczej / Czas lutowania	maks. 270 °C / maks. 5 s

Dane zaznaczone pogrubionym drukiem dotyczą standardowych wykonań przełączników. ① Dostępna wersja specjalna: przełączniki w przezroczystej obudowie - patrz „Oznaczenia kodowe do zamówień” ② Dostępna wersja specjalna z zestykami 2Z: przełączniki z powiększoną przerwą zestykową, napięcie probiercze 2000 V AC - patrz „Oznaczenia kodowe do zamówień”

Dane cewki - wykonanie napięciowe, zasilanie prądem stałym

Tabela 1

Kod cewki	Napięcie znamionowe VDC	Rezystancja cewki przy 20 °C Ω	Tolerancja rezystancji	Roboczy zakres napięcia zasilania VDC	
				min. (przy 20 °C)	maks. (przy 20 °C)
1003	3	22	± 10%	2,1	7,6
1005	5	60	± 10%	3,5	12,7
1006	6	90	± 10%	4,2	15,3
1009	9	200	± 10%	6,3	22,9
1012	12	360	± 10%	8,4	30,6
1018	18	710	± 10%	12,6	45,9
1024	24	1 440	± 10%	16,8	61,2
1036	36	3 140	± 10%	25,2	91,8
1048	48	5 700	± 10%	33,6	122,4
1060	60	7 500	± 10%	42,0	153,0
1110	110	25 200	± 10%	77,0	280,0

Dane zaznaczone pogrubionym drukiem dotyczą standardowych wykonań przełączników.

Dane cewki - wykonanie napięciowe, zasilanie prądem przemiennym 50/60 Hz

Tabela 2

Kod cewki	Napięcie znamionowe VAC	Rezystancja cewki przy 20 °C Ω	Tolerancja rezystancji	Roboczy zakres napięcia zasilania V AC 50 Hz	
				min. (przy 20 °C)	maks. (przy 20 °C)
5012	12	100	± 10%	9,6	13,2
5024	24	400	± 10%	19,2	28,8
5048	48	1 550	± 10%	38,4	57,6
5060	60	2 600	± 10%	48,0	72,0
5110	110	8 900	± 10%	88,0	132,0
5115	115	9 600	± 10%	92,0	138,0
5120	120	10 200	± 10%	96,0	144,0
5220	220	35 500	± 10%	176,0	264,0
5230	230	38 500	± 10%	184,0	276,0
5240	240	42 500	± 15%	192,0	288,0

Dane zaznaczone pogrubionym drukiem dotyczą standardowych wykonań przełączników.

Wymiary

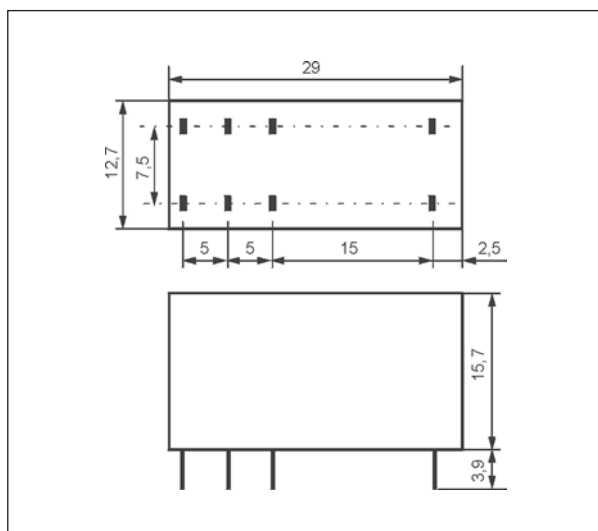

Schematy połączeń (widok od strony wyprowadzeń)

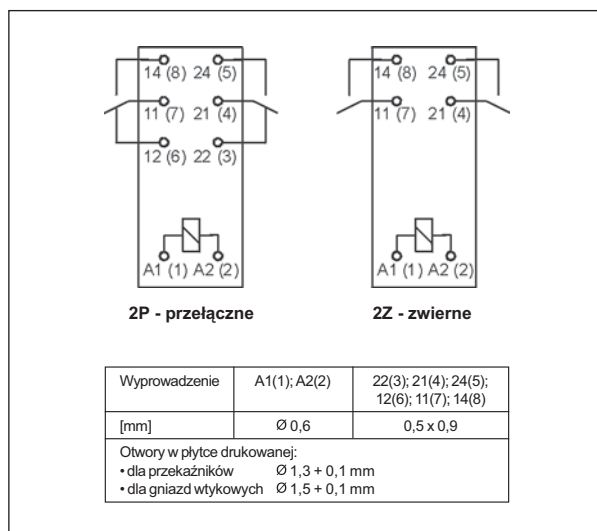

Trwałość łączeniowa w funkcji mocy obciążenia.
Częstość łączeń: 600 cykli/h

Wykres 1

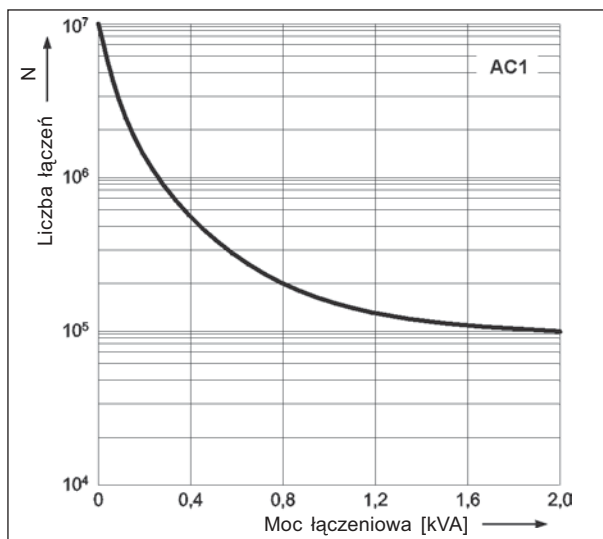

Współczynnik redukcji trwałości łączeniowej dla indukcyjnych obciążeń prądu przemiennego

Wykres 2

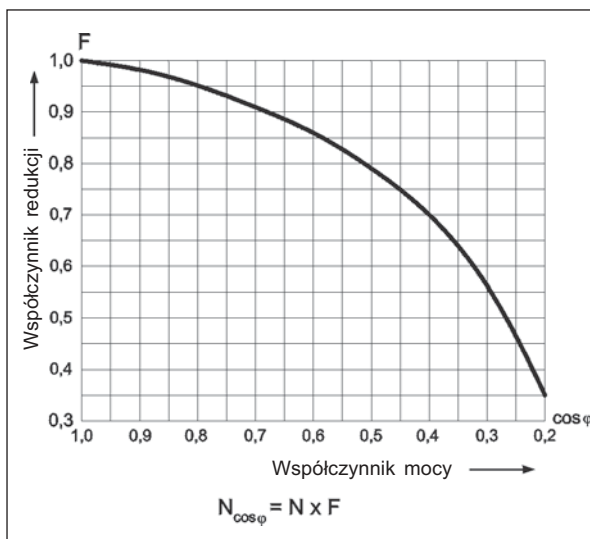

Maksymalna zdolność łączeniowa dla prądu stałego.
Obciążenie rezystancyjne

Wykres 3

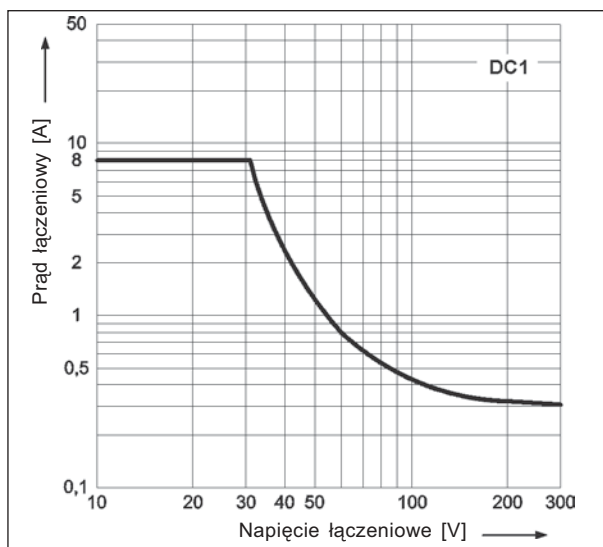

Dopuszczalny zakres napięcia pracy cewki - napięcie stałe

Wykres 4

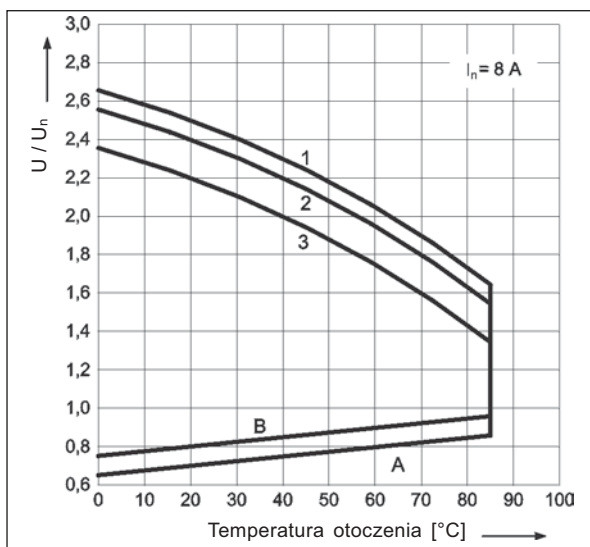

Dopuszczalny zakres napięcia pracy cewki - napięcie przemiennie 50 Hz

Wykres 5

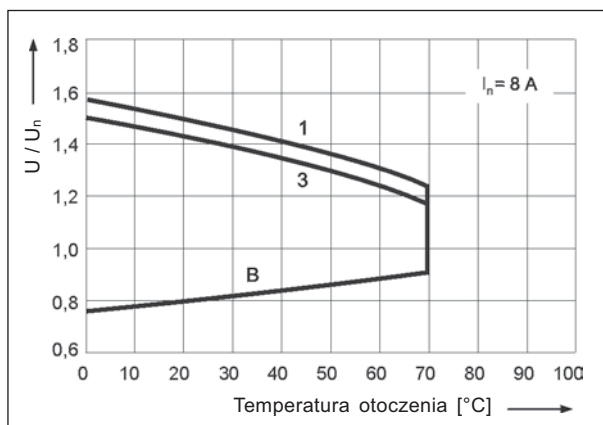

Opis do wykresów 4 i 5

A - zależność napięcia zadziałania od temperatury otoczenia przy braku obciążenia na stykach. Temperatura cewki i otoczenia są takie same przed zadziałaniem przełącznika. Napięcie zadziałania będzie nie większe niż odczytane z osi Y, podane jako krotność napięcia znamionowego.

B - zależność napięcia zadziałania od temperatury otoczenia po uprzednim nagraniu cewki napięciem $1,1 U_n$ i obciążeniu zestyków prądem ciągłym I_n . Napięcie zadziałania będzie nie większe niż odczytane z osi Y, podane jako wielokrotność napięcia znamionowego.

1, 2, 3 - krzywe pozwalają odczytać na osi Y dopuszczalną krotność napięcia znamionowego cewki, którą można przeciążyć cewkę przy konkretnej temperaturze otoczenia i konkretnym obciążeniu zestyków:

- 1** - zestyki nie obciążone
- 2** - zestyki obciążone połową prądu znamionowego
- 3** - zestyki obciążone prądem znamionowym

Rozstaw otworów montażowych (widok od strony lutowania)

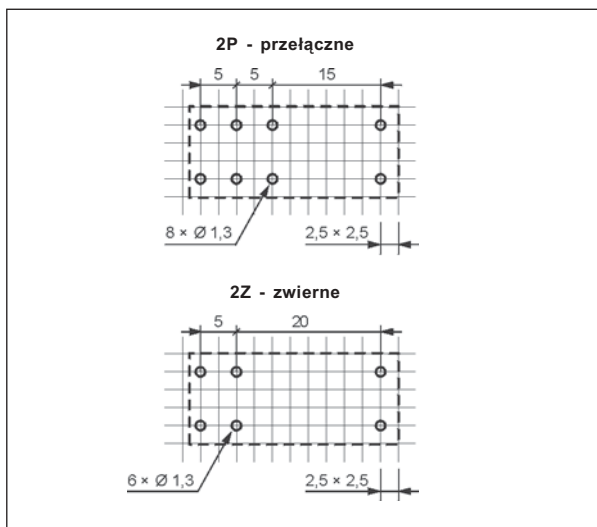

Montaż

Przełączniki **RM84** przeznaczone są do: • bezpośredniego lutowania w obwodach drukowanych • gniazd wtykowych z zaciskami śrubowymi **GZT80** Ⓢ oraz **GZM80** Ⓢ z obejmą **GZT80-0040** lub **GZM80-0041**; gniazd wtykowych **GZS80** Ⓢ z obejmą **GZS-0040** lub **GZM80-0041**, montaż na szynie 35 mm wg PN-EN 60715 lub na płycie (przy pomocy 1 wkręta M3). Do gniazd oferowane są moduły sygnalizacyjne / przeciwprzebiegowe **typu M...** (patrz str. 270) • gniazd wtykowych do obwodów drukowanych **EC50** z obejmą **MP16-2**, MH16-2; gniazd **PW80** z obejmą **MH16-2**; gniazd **GD50** z obejmą **MP16-2**, GD-0016, MH16-2.

Ⓢ Gniazda wtykowe **GZT80**, **GZM80** oraz **GZS80** przystosowane są do współpracy ze złączem grzebieniowym typu **ZGGZ80** (patrz str. 309).

Oznaczenia kodowe do zamówień

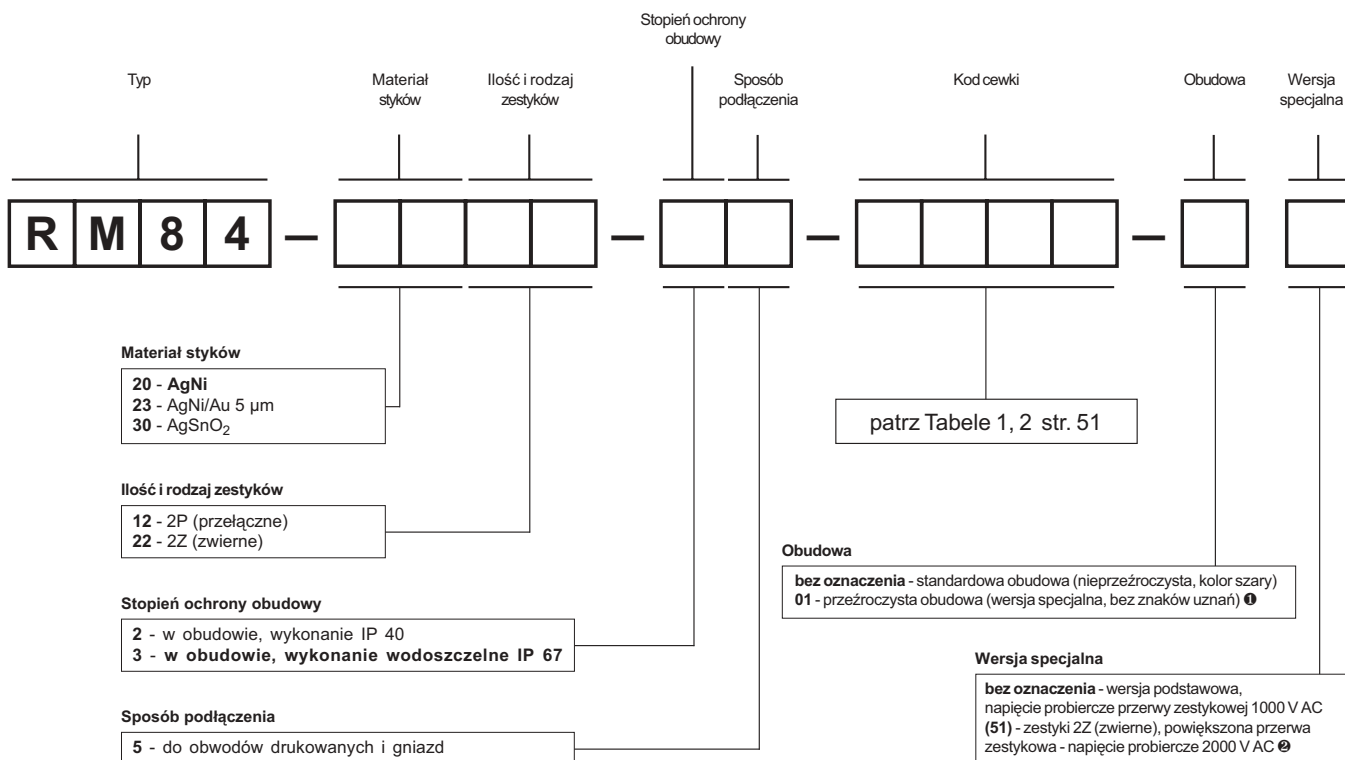

Przykłady kodowania:

RM84-3012-25-5024

przełącznik **RM84**, materiał styków AgSnO₂, z dwoma zestykami przełącznymi, w standardowej obudowie (nieprzeźroczysta, kolor szary) IP 40, do obwodów drukowanych i gniazd, wykonanie napięciowe 24 V prądu przemiennego 50/60 Hz





RM84-2012-25-1012-01

przełącznik **RM84**, materiał styków AgNi, z dwoma zestykami przełącznymi, w przeźroczystej obudowie (wersja specjalna, bez znaków uznań) Ⓢ IP 40, do obwodów drukowanych i gniazd, wykonanie napięciowe 12 V prądu stałego

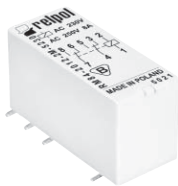
RM84-2322-35-1024 (51)

przełącznik **RM84**, materiał styków AgNi/Au 5 µm, z dwoma zestykami zwiernymi, wersja specjalna Ⓢ z powiększoną przerwą zestykową, w standardowej obudowie (nieprzeźroczysta, kolor szary) IP 67, do obwodów drukowanych i gniazd, wykonanie napięciowe 24 V prądu stałego



- Styki bez kadmu
- Wysokość 15,7 mm
- Napięcie probiercze 5000 V / odległość izolacyjna 10 mm
- **Do montażu powierzchniowego SMT**
- Cewki AC i DC
- Zgodne z normą PN-EN 60335-1
- Uznanie, certyfikaty, dyrektywy: RoHS,     

Dane styków

Ilość i rodzaj zestyków		2P
Materiał styków		AgNi , AgNi/Au 5 µm, AgSnO ₂
Znamionowe / maks. napięcie zestyków	AC	250 V / 440 V
Minimalne napięcie zestyków		5 V AgNi, 5 V AgNi/Au 5 µm, 10 V AgSnO ₂
Znamionowy prąd (moc) obciążenia w kategorii	AC1 AC15 AC3 DC1 DC13	8 A / 250 V AC 3 A / 120 V 1,5 A / 240 V (B300) 550 W (silnik jednofazowy) 8 A / 24 V DC (patrz Wykres 3) 0,22 A / 120 V 0,1 A / 250 V (R300)
Minimalny prąd zestyków		5 mA AgNi, 2 mA AgNi/Au 5 µm, 10 mA AgSnO ₂
Maksymalny prąd załączania		15 A AgSnO ₂
Obciążalność prądowa trwała zestyku		8 A
Maksymalna moc łączeniowa w kategorii	AC1	2 000 VA
Minimalna moc łączeniowa		0,3 W AgNi, 0,05 W AgNi/Au 5 µm, 1 W AgSnO ₂
Rezystancja zestyków		≤ 100 mΩ
Maksymalna częstotaść łączeń		
• przy obciążeniu znamionowym w kategorii	AC1	600 cykli/h
• bez obciążenia		72 000 cykli/h

Dane cewki

Napięcie znamionowe	50/60 Hz AC DC	12 ... 240 V 3 ... 110 V
Napięcie odpadowe		AC: ≥ 0,15 U _n DC: ≥ 0,1 U _n
Roboczy zakres napięcia zasilania		patrz Tabele 1, 2 i Wykresy 4, 5
Znamionowy pobór mocy	AC DC	0,75 VA 0,4 ... 0,48 W

Dane izolacji wg PN-EN 60664-1

Znamionowe napięcie izolacji		400 V AC
Znamionowe napięcie udarowe		4 000 V 1,2 / 50 µs
Kategoria przepięciowa		III
Stopień zanieczyszczenia izolacji		3
Napięcie probiercze		
• pomiędzy cewką a stykami		5 000 V AC typ izolacji: wzmocniona
• przerwy zestykowej		1 000 V AC rodzaj przerwy: oddzielenie niepełne
• pomiędzy torami prądowymi		2 500 V AC typ izolacji: podstawowa
Odległość pomiędzy cewką a stykami		
• w powietrzu		≥ 10 mm
• po izolacji		≥ 10 mm

Pozostałe dane

Czas zadziałania / powrotu (wartości typowe)		7 ms / 3 ms
Trwałość łączeniowa (liczba łączeń)		
• w kategorii AC1		> 10 ⁵ 8 A, 250 V AC
• w zależności od cos φ		patrz Wykres 2
• w kategorii DC L/R=40 ms		> 10 ⁵ 0,15 A, 220 V DC
Trwałość mechaniczna (cykle)		> 3 x 10 ⁷
Wymiary (a x b x h)		29 x 12,7 x 15,7 (17,7) mm
Masa		14 g
Temperatura otoczenia	• składowania • pracy	-40...+85 °C AC: -40...+70 °C DC: -40...+85 °C
Stopień ochrony obudowy		IP40 wg PN-EN 60529
Ochrona przed oddziaływaniem środowiska		RTII wg PN-EN 116000-3
Odporność na udary		20 g
Odporność na wibracje (zestyk zwierny / rozwierny)		10 g / 5 g 10...150 Hz
Temperatura kąpieli lutowniczej		maks. 270 °C
Czas lutowania		maks. 5 s

Dane zaznaczone pogrubionym drukiem dotyczą standardowych wykonań przełączników.

Dane cewki - wykonanie napięciowe, zasilanie prądem stałym

Tabela 1

Kod cewki	Napięcie znamionowe VDC	Rezystancja cewki przy 20 °C Ω	Tolerancja rezystancji	Roboczy zakres napięcia zasilania VDC	
				min. (przy 20 °C)	maks. (przy 20 °C)
1003	3	22	± 10%	2,1	7,6
1005	5	60	± 10%	3,5	12,7
1006	6	90	± 10%	4,2	15,3
1009	9	200	± 10%	6,3	22,9
1012	12	360	± 10%	8,4	30,6
1018	18	710	± 10%	12,6	45,9
1024	24	1 440	± 10%	16,8	61,2
1036	36	3 140	± 10%	25,2	91,8
1048	48	5 700	± 10%	33,6	122,4
1060	60	7 500	± 10%	42,0	153,0
1110	110	25 200	± 10%	77,0	280,0

Dane cewki - wykonanie napięciowe, zasilanie prądem przemiennym 50/60 Hz

Tabela 2

Kod cewki	Napięcie znamionowe VAC	Rezystancja cewki przy 20 °C Ω	Tolerancja rezystancji	Roboczy zakres napięcia zasilania V AC 50 Hz	
				min. (przy 20 °C)	maks. (przy 20 °C)
5012	12	100	± 10%	9,6	13,2
5024	24	400	± 10%	19,2	28,8
5048	48	1 550	± 10%	38,4	57,6
5060	60	2 600	± 10%	48,0	72,0
5110	110	8 900	± 10%	88,0	132,0
5115	115	9 600	± 10%	92,0	138,0
5120	120	10 200	± 10%	96,0	144,0
5220	220	35 500	± 10%	176,0	264,0
5230	230	38 500	± 10%	184,0	276,0
5240	240	42 500	± 15%	192,0	288,0

Wymiary

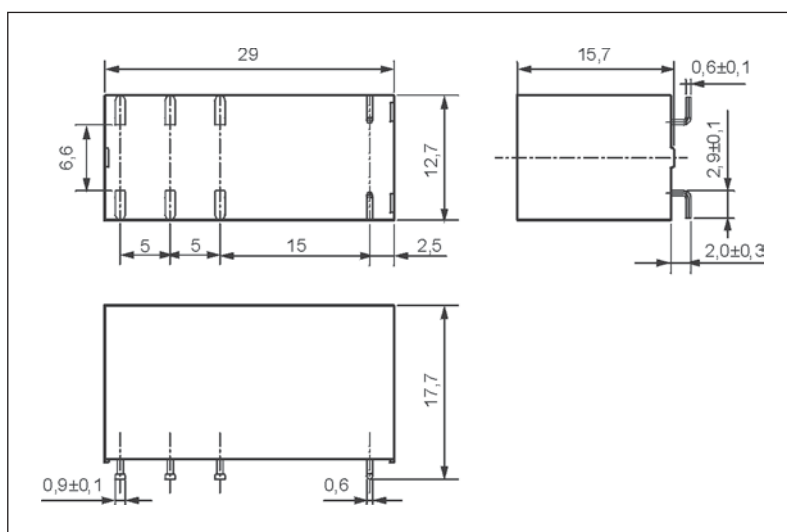

Schemat połączeń (widok od strony wyprowadzeń)

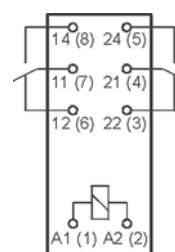

Wyprowadzenie	A1(1); A2(2)	22(3); 21(4); 24(5); 12(6); 11(7); 14(8)
[mm]	Ø 0,6	0,5 x 0,9

Trwałość łączeniowa w funkcji mocy obciążenia.
Częstość łączeń: 600 cykli/h

Wykres 1

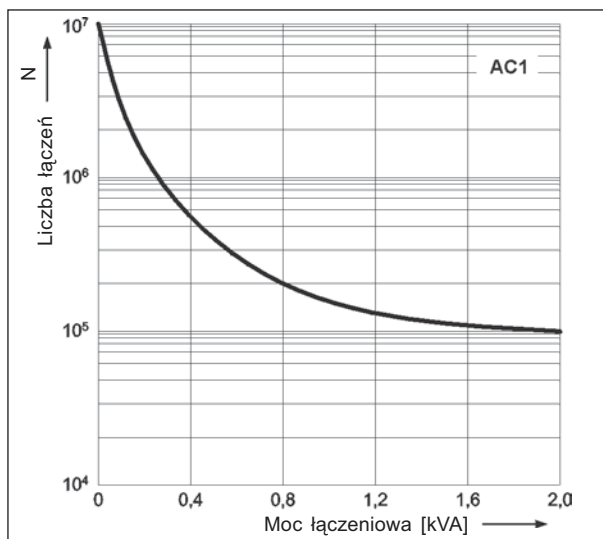

Współczynnik redukcji trwałości łączeniowej dla indukcyjnych obciążeń prądu przemiennego

Wykres 2

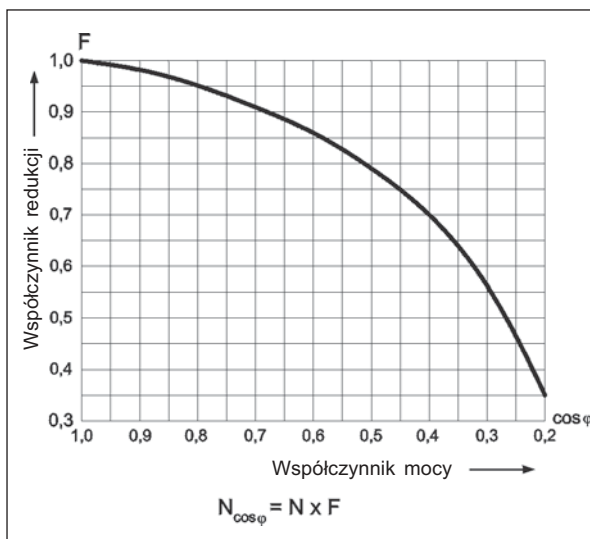

Maksymalna zdolność łączeniowa dla prądu stałego.
Obciążenie rezystancyjne

Wykres 3

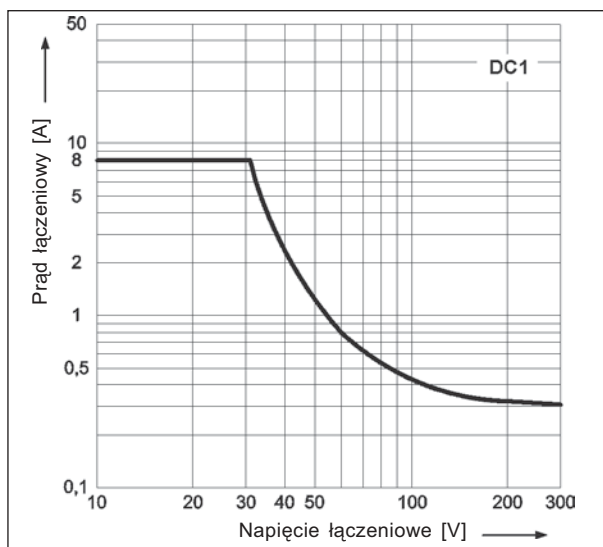

Dopuszczalny zakres napięcia pracy cewki - napięcie stałe

Wykres 4

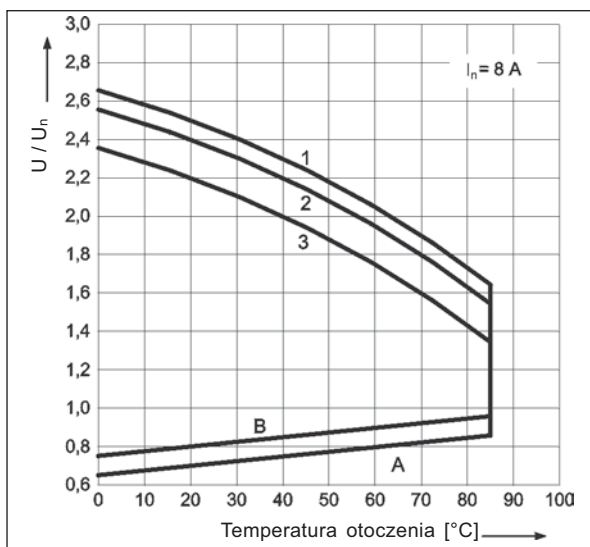

Dopuszczalny zakres napięcia pracy cewki - napięcie przemiennie 50 Hz

Wykres 5

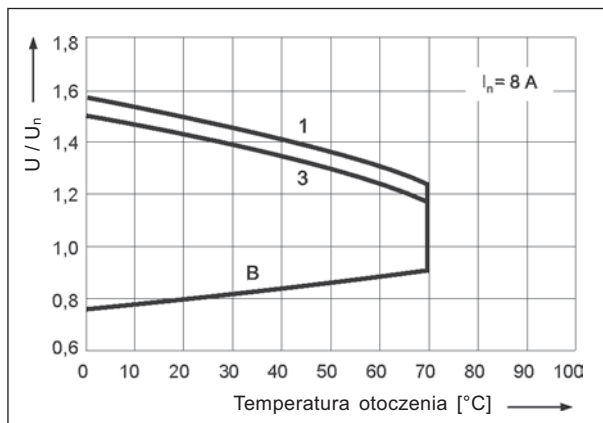

Opis do wykresów 4 i 5

A - zależność napięcia zadziałania od temperatury otoczenia przy braku obciążenia na stykach. Temperatura cewki i otoczenia są takie same przed zadziałaniem przełącznika. Napięcie zadziałania będzie nie większe niż odczytane z osi Y, podane jako krotność napięcia znamionowego.

B - zależność napięcia zadziałania od temperatury otoczenia po uprzednim nagraniu cewki napięciem $1,1 U_n$ i obciążeniu zestyków prądem ciągłym I_n . Napięcie zadziałania będzie nie większe niż odczytane z osi Y, podane jako wielokrotność napięcia znamionowego.

1, 2, 3 - krzywe pozwalają odczytać na osi Y dopuszczalną krotność napięcia znamionowego cewki, którą można przeciążyć cewkę przy konkretnej temperaturze otoczenia i konkretnym obciążeniu zestyków:

- 1** - zestyki nie obciążone
- 2** - zestyki obciążone połową prądu znamionowego
- 3** - zestyki obciążone prądem znamionowym

Pola lutownicze (widok od strony lutowania)

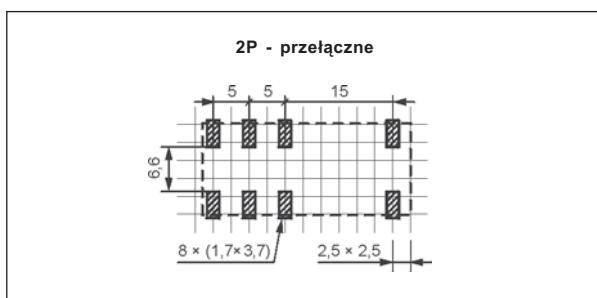

Montaż

Przełączniki **RM84 SMT** przeznaczone są do montażu powierzchniowego SMT.

Oznaczenia kodowe do zamówień

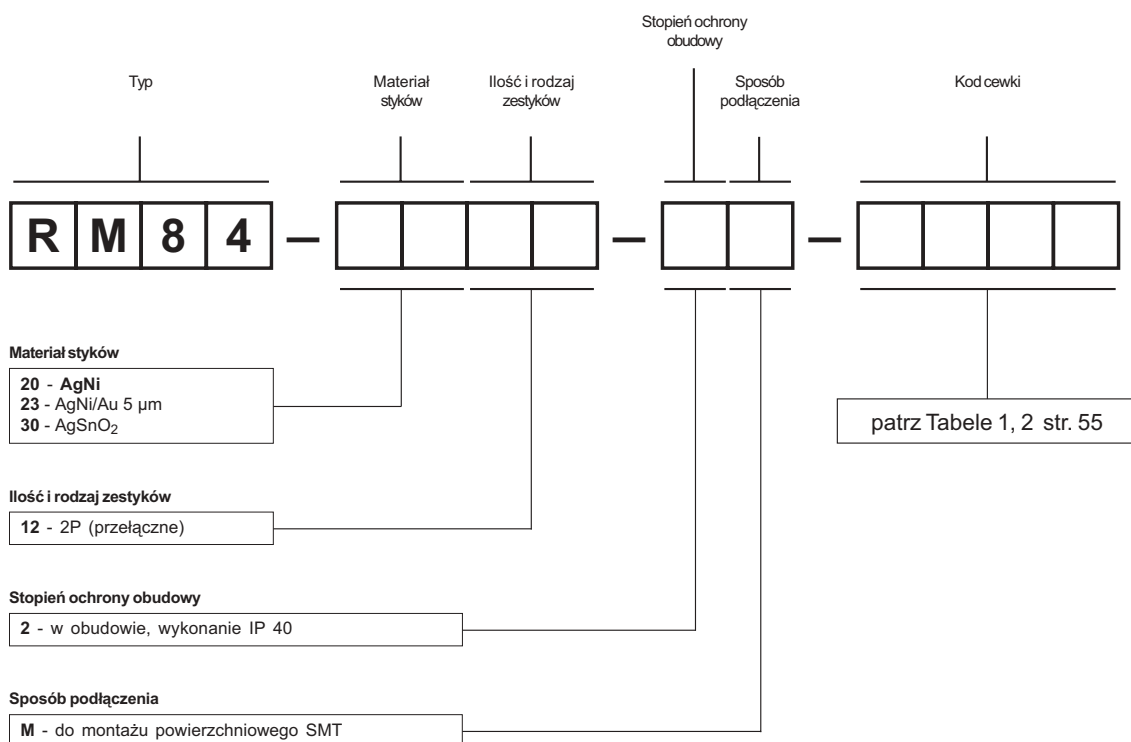

Przykład kodowania:

RM84-2012-2M-1024

przełącznik **RM84 SMT**, materiał styków AgNi, z dwoma zestykami przełącznymi, w obudowie IP 40, do montażu powierzchniowego SMT, wykonanie napięciowe 24 V prądu stałego



RM85



RM85-...-01



- Styki bez kadmu • Wysokość 15,7 mm
- Napięcie probiercze 5000 V / odległość izolacyjna 10 mm
- Do obwodów drukowanych i gniazd wtykowych
- Akcesoria: gniazda i moduły • Cewki AC i DC
- Dostępne wersje specjalne: z przezroczystą obudową ①; ze zwiększoną wytrzymałością elektryczną przerwy zestykowej ②
- Zgodne z normą PN-EN 60335-1
- Uznanie, certyfikaty, dyrektywy: RoHS,

Dane styków

Ilość i rodzaj zestyków	1P, 1Z ②
Materiał styków	AgNi , AgNi/Au 5 μm, AgSnO ₂
Znamionowe / maks. napięcie zestyków	AC 250 V / 440 V
Minimalne napięcie zestyków	5 V AgNi, 5 V AgNi/Au 5 μm, 10 V AgSnO ₂
Znamionowy prąd (moc) obciążenia w kategorii	AC1 16 A / 250 V AC AC15 3 A / 120 V 1,5 A / 240 V (B300) AC3 750 W (silnik jednofazowy) DC1 16 A / 24 V DC (patrz Wykres 3) DC13 0,22 A / 120 V 0,1 A / 250 V (R300)
Minimalny prąd zestyków	5 mA AgNi, 2 mA AgNi/Au 5 μm, 10 mA AgSnO ₂
Maksymalny prąd załączania	30 A AgSnO ₂
Obciążalność prądowa trwała zestyku	16 A
Maksymalna moc łączeniowa w kategorii	AC1 4 000 VA
Minimalna moc łączeniowa	0,3 W AgNi, 0,05 W AgNi/Au 5 μm, 1 W AgSnO ₂
Rezystancja zestyków	≤ 100 mΩ
Maksymalna częstotaść łączy	
• przy obciążeniu znamionowym w kategorii	AC1 600 cykli/h
• bez obciążenia	72 000 cykli/h

Dane cewki

Napięcie znamionowe	50/60 Hz AC	12 ... 240 V
	DC	3 ... 110 V
Napięcie odpadowe		AC: ≥ 0,15 U _n DC: ≥ 0,1 U _n
Roboczy zakres napięcia zasilania		patrz Tabele 1, 2 i Wykresy 4, 5
Znamionowy pobór mocy	AC	0,75 VA
	DC	0,4 ... 0,48 W

Dane izolacji wg PN-EN 60664-1

Znamionowe napięcie izolacji	400 V AC	
Znamionowe napięcie udarowe	4 000 V 1,2 / 50 μs	
Kategoria przepięciowa	III	
Stopień zanieczyszczenia izolacji	3	
Napięcie probiercze	• pomiędzy cewką a stykami • przerwy zestykowej	5 000 V AC typ izolacji: wzmocniona 1 000 V AC rodzaj przerwy: oddzielenie niepełne 2 000 V AC zestyk 1Z, rodzaj przerwy: oddzielenie pełne ②
Odległość pomiędzy cewką a stykami	• w powietrzu • po izolacji	≥ 10 mm ≥ 10 mm

Pozostałe dane

Czas zadziałania / powrotu (wartości typowe)	7 ms / 3 ms	
Trwałość łączeniowa (liczba łączy)		
• w kategorii AC1	> 0,7 x 10 ⁵ 16 A, 250 V AC > 10 ⁴ 20 A, 250 V AC, 85 °C (RM85-3021-25-1...)	
• w zależności od cos φ	patrz Wykres 2	
• w kategorii DC L/R=40 ms	> 10 ⁵ 0,15 A, 220 V DC	
Trwałość mechaniczna (cykle)	> 3 x 10 ⁷	
Wymiary (a x b x h)	29 x 12,7 x 15,7 mm	
Masa	14 g	
Temperatura otoczenia	• składowania • pracy	-40...+85 °C AC: -40...+70 °C DC: -40...+85 °C
Stopień ochrony obudowy	IP 40 lub IP 67	wg PN-EN 60529
Ochrona przed oddziaływaniem środowiska	RTII lub RTIII	wg PN-EN 116000-3
Odporność na udary / wibracje	30 g / 10 g 10...150 Hz	
Temperatura kąpieli lutowniczej	maks. 270 °C	
Czas lutowania	maks. 5 s	

Dane zaznaczone pogrubionym drukiem dotyczą standardowych wykonań przełączników. ① Dostępna wersja specjalna: przełączniki w przezroczystej obudowie - patrz „Oznaczenia kodowe do zamówień” ② Dostępna wersja specjalna z zestykiem 1Z: przełączniki z powiększoną przerwą zestykową, napięcie probiercze 2000 V AC - patrz „Oznaczenia kodowe do zamówień”

Dane cewki - wykonanie napięciowe, zasilanie prądem stałym

Tabela 1

Kod cewki	Napięcie znamionowe VDC	Rezystancja cewki przy 20 °C Ω	Tolerancja rezystancji	Roboczy zakres napięcia zasilania VDC	
				min. (przy 20 °C)	maks. (przy 20 °C)
1003	3	22	± 10%	2,1	7,6
1005	5	60	± 10%	3,5	12,7
1006	6	90	± 10%	4,2	15,3
1009	9	200	± 10%	6,3	22,9
1012	12	360	± 10%	8,4	30,6
1018	18	710	± 10%	12,6	45,9
1024	24	1 440	± 10%	16,8	61,2
1036	36	3 140	± 10%	25,2	91,8
1048	48	5 700	± 10%	33,6	122,4
1060	60	7 500	± 10%	42,0	153,0
1110	110	25 200	± 10%	77,0	280,0

Dane zaznaczone pogrubionym drukiem dotyczą standardowych wykonań przełączników.

Dane cewki - wykonanie napięciowe, zasilanie prądem przemiennym 50/60 Hz

Tabela 2

Kod cewki	Napięcie znamionowe VAC	Rezystancja cewki przy 20 °C Ω	Tolerancja rezystancji	Roboczy zakres napięcia zasilania V AC 50 Hz	
				min. (przy 20 °C)	maks. (przy 20 °C)
5012	12	100	± 10%	9,6	13,2
5024	24	400	± 10%	19,2	28,8
5048	48	1 550	± 10%	38,4	57,6
5060	60	2 600	± 10%	48,0	72,0
5110	110	8 900	± 10%	88,0	132,0
5115	115	9 600	± 10%	92,0	138,0
5120	120	10 200	± 10%	96,0	144,0
5220	220	35 500	± 10%	176,0	264,0
5230	230	38 500	± 10%	184,0	276,0
5240	240	42 500	± 15%	192,0	288,0

Dane zaznaczone pogrubionym drukiem dotyczą standardowych wykonań przełączników.

Wymiary

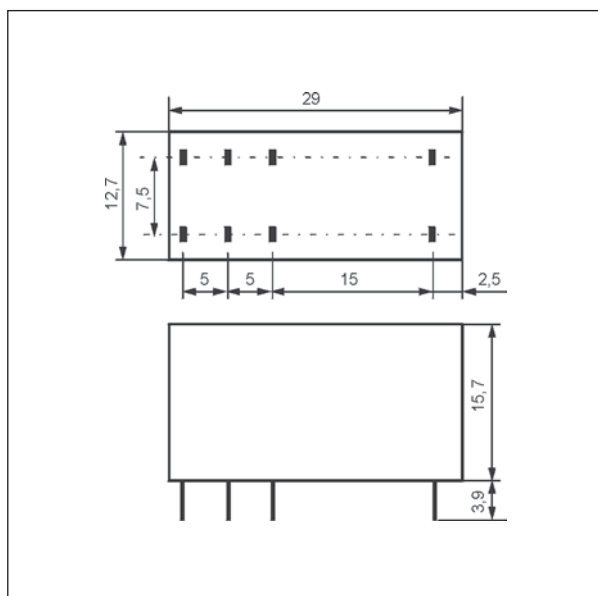

Schematy połączeń (widok od strony wyprowadzeń)

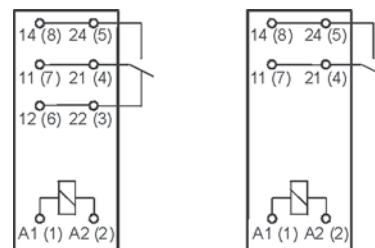

1P - przełączny

1Z - zwierny

Wyprowadzenie	A1(1); A2(2)	22(3); 21(4); 24(5); 12(6); 11(7); 14(8)
[mm]	∅ 0,6	0,5 x 0,9
Otwory w płytce drukowanej:		
• dla przełączników ∅ 1,3 + 0,1 mm		
• dla gniazd wtykowych ∅ 1,5 + 0,1 mm		

RM85 mają podwójne (zdublowane) wyprowadzenie dla każdego styku. Przy podłączaniu obciążenia zewnętrznego należy wykorzystać obydwie wyprowadzenia tego samego styku.

Trwałość łączeniowa w funkcji mocy obciążenia.
Częstość łączeń: 600 cykli/h

Wykres 1

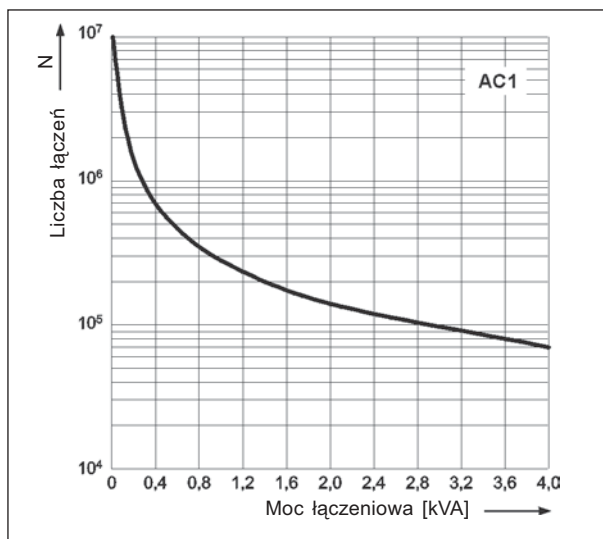

Współczynnik redukcji trwałości łączeniowej dla indukcyjnych obciążeń prądu przemiennego

Wykres 2

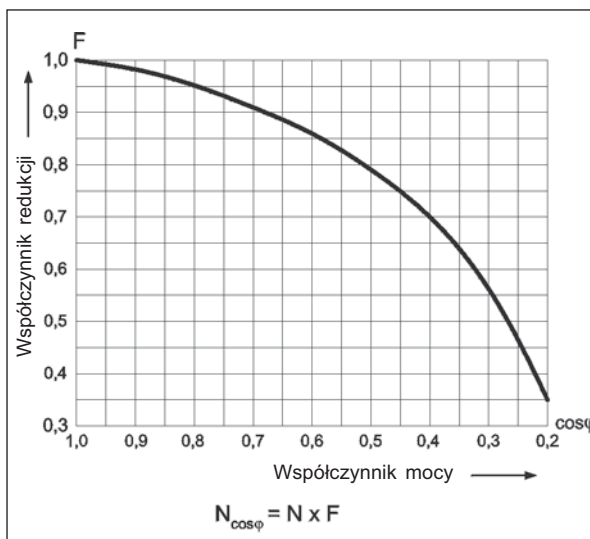

Maksymalna zdolność łączeniowa dla prądu stałego.
Obciążenie rezystancyjne

Wykres 3

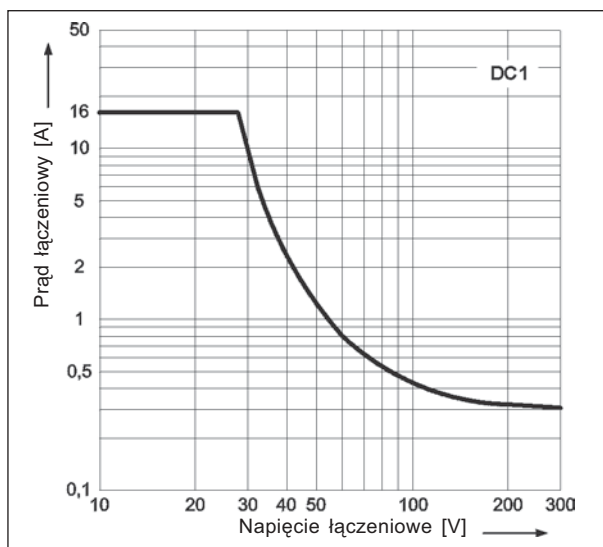

Dopuszczalny zakres napięcia pracy cewki - napięcie stałe

Wykres 4

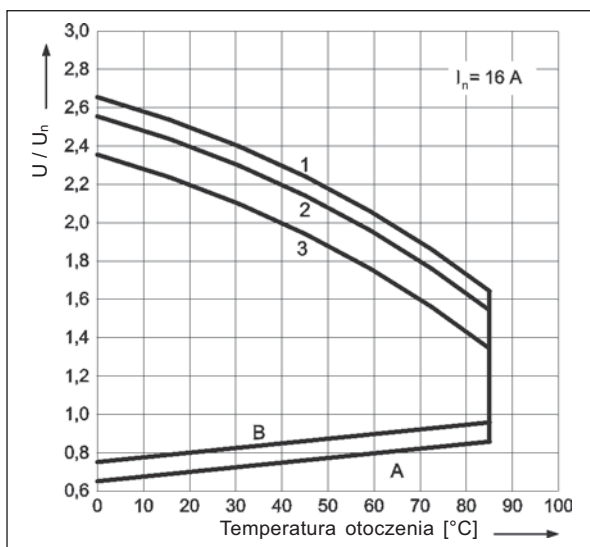

Dopuszczalny zakres napięcia pracy cewki - napięcie przemiennie 50 Hz

Wykres 5

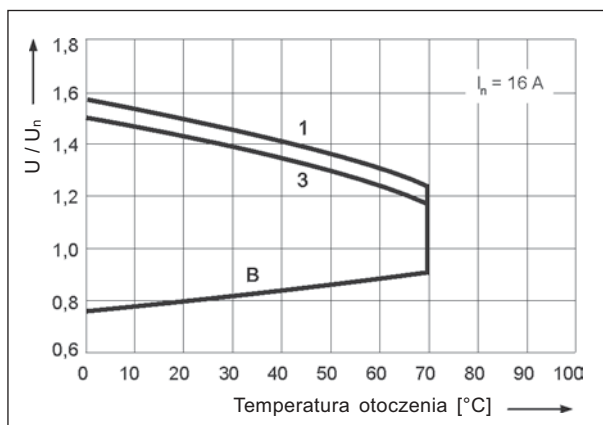

Opis do wykresów 4 i 5

A - zależność napięcia zadziałania od temperatury otoczenia przy braku obciążenia na stykach. Temperatura cewki i otoczenia są takie same przed zadziałaniem przełącznika. Napięcie zadziałania będzie nie większe niż odczytane z osi Y, podane jako krotność napięcia znamionowego.

B - zależność napięcia zadziałania od temperatury otoczenia po uprzednim nagraniu cewki napięciem $1,1 U_n$ i obciążeniu zestyków prądem ciągłym I_n . Napięcie zadziałania będzie nie większe niż odczytane z osi Y, podane jako wielokrotność napięcia znamionowego.

1, 2, 3 - krzywe pozwalają odczytać na osi Y dopuszczalną krotność napięcia znamionowego cewki, którą można przeciążyć cewkę przy konkretnej temperaturze otoczenia i konkretnym obciążeniu zestyków:

- 1** - zestyki nie obciążone
- 2** - zestyki obciążone połową prądu znamionowego
- 3** - zestyki obciążone prądem znamionowym

Rozstaw otworów montażowych (widok od strony lutowania)

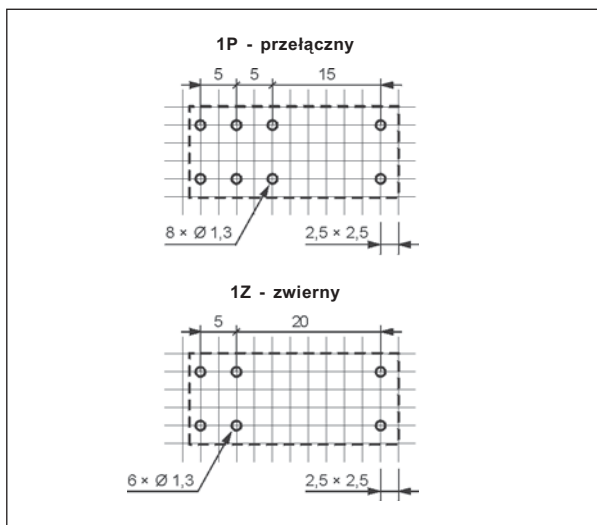

Montaż

Przełączniki **RM85** przeznaczone są do: • bezpośredniego lutowania w obwodach drukowanych • gniazd wtykowych z zaciskami śrubowymi **GZT80** Ⓢ oraz **GZM80** Ⓢ z obejmą **GZT80-0040** lub **GZM80-0041**; gniazd wtykowych **GZS80** Ⓢ z obejmą **GZS-0040** lub **GZM80-0041**, montaż na szynie 35 mm wg PN-EN 60715 lub na płycie (przy pomocy 1 wkręta M3). Do gniazd oferowane są moduły sygnalizacyjne / przeciwprzepięciowe **typu M...** (patrz str. 270) • gniazd wtykowych do obwodów drukowanych **EC50** z obejmą **MP16-2**, MH16-2; gniazd **PW80** z obejmą **MH16-2**; gniazd **GD50** z obejmą **MP16-2**, GD-0016, MH16-2.

Ⓢ Gniazda wtykowe **GZT80**, **GZM80** oraz **GZS80** przystosowane są do współpracy ze złączem grzebieniowym typu **ZGGZ80** (patrz str. 309).

Oznaczenia kodowe do zamówień

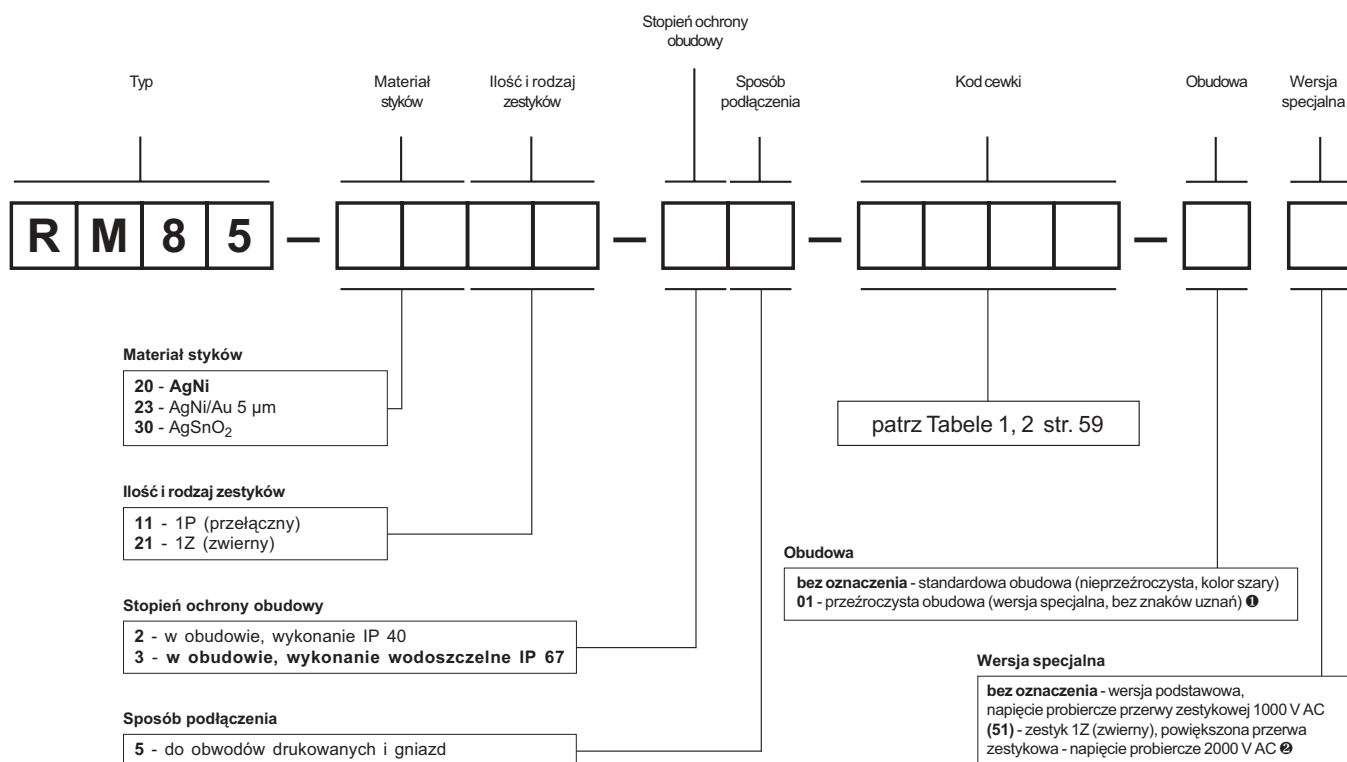

Przykłady kodowania:

RM85-3011-25-5024

RM85-2011-25-1012-01



RM85-2321-35-1024 (51)

przełącznik **RM85**, materiał styków AgSnO₂, z jednym zestykiem przełącznym, w standardowej obudowie (nieprzeźroczysta, kolor szary) IP 40, do obwodów drukowanych i gniazd, wykonanie napięciowe 24 V prądu przemiennego 50/60 Hz

przełącznik **RM85**, materiał styków AgNi, z jednym zestykiem przełącznym, w przeźroczystej obudowie (wersja specjalna, bez znaków uznań) Ⓢ IP 40, do obwodów drukowanych i gniazd, wykonanie napięciowe 12 V prądu stałego

przełącznik **RM85**, materiał styków AgNi/Au 5 µm, z jednym zestykiem zwiernym, wersja specjalna Ⓢ z powiększoną przerwą zestykową, w standardowej obudowie (nieprzeźroczysta, kolor szary) IP 67, do obwodów drukowanych i gniazd, wykonanie napięcia 24 V prądu stałego



- do łączenia podwyższonych napięć
- Styki bez kadmu
- Wysokość 15,7 mm
- Napięcie probiercze 5000 V / odległość izolacyjna 10 mm
- Do obwodów drukowanych
- Cewki DC
- Zgodne z normą PN-EN 60335-1
- Uznanie, certyfikaty, dyrektywy: RoHS,   

Dane styków

Ilość i rodzaj zestyków		1Z
Materiał styków		AgSnO₂
Znamionowe / maks. napięcie zestyków	AC	250 V / 480 V
Minimalne napięcie zestyków		10 V
Znamionowy prąd (moc) obciążenia w kategorii	AC1 AC15 AC3 DC1 DC13	5 A / 480 V AC 3 A / 120 V 1,5 A / 240 V (B300) 750 W (silnik jednofazowy) 16 A / 24 V DC 0,22 A / 120 V 0,1 A / 250 V (R300)
Minimalny prąd zestyków		10 mA
Maksymalny prąd załączania		30 A
Obciążalność prądowa trwała zestyku		16 A / 250 V AC
Maksymalna moc łączeniowa w kategorii	AC1	2 400 VA
Minimalna moc łączeniowa		1 W
Rezystancja zestyków		≤ 100 mΩ 100 mA, 24 V
Maksymalna częstość łączeń		
• przy obciążeniu znamionowym w kategorii	AC1	360 cykli/h
• bez obciążenia		3 600 cykli/h

Dane cewki

Napięcie znamionowe	DC	3 ... 110 V
Napięcie odpadowe		≥ 0,1 U _n
Roboczy zakres napięcia zasilania		patrz Tabela 1
Znamionowy pobór mocy	DC	0,4 ... 0,48 W

Dane izolacji wg PN-EN 60664-1

Znamionowe napięcie izolacji		480 V AC
Znamionowe napięcie udarowe		4 000 V 1,2 / 50 μs
Kategoria przepięciowa		III
Stopień zanieczyszczenia izolacji		2
Napięcie probiercze		
• pomiędzy cewką a stykami		5 000 V AC typ izolacji: wzmocniona
• przerwy zestykowej		1 500 V AC rodzaj przerwy: oddzielenie niepełne
Odległość pomiędzy cewką a stykami		
• w powietrzu		≥ 10 mm
• po izolacji		≥ 10 mm

Pozostałe dane

Czas zadziałania / powrotu (wartości typowe)		7 ms / 3 ms
Trwałość łączeniowa (liczba łączeń)		
• przy obciążeniu rezystancyjnym	AC1	> 4 x 10 ⁴ 5 A, 480 V AC
Trwałość mechaniczna	3 600 cykli/h	> 3 x 10 ⁷
Obciążenie wg UL 508		Heavy Pilot Duty 480 V AC, 15 A make / 1,5 A break
Wymiary (a x b x h)		29 x 12,7 x 15,7 mm
Masa		14 g
Temperatura otoczenia	• składowania • pracy	-40...+85 °C -40...+85 °C
Stopień ochrony obudowy		IP 40 lub IP 67 wg PN-EN 60529
Ochrona przed oddziaływaniem środowiska		RTII wg PN-EN 116000-3
Odporność na udary		30 g
Odporność na wibracje		10 g 10...150 Hz
Temperatura kąpieli lutowniczej		maks. 270 °C
Czas lutowania		maks. 5 s

Dane zaznaczone pogrubionym drukiem dotyczą standardowych wykonanych przełączników.

Dane cewki - wykonanie napięciowe, zasilanie prądem stałym

Tabela 1

Kod cewki	Napięcie znamionowe VDC	Rezystancja cewki przy 20 °C Ω	Tolerancja rezystancji	Roboczy zakres napięcia zasilania VDC	
				min. (przy 20 °C)	maks. (przy 20 °C)
1003	3	22	± 10%	2,1	7,6
1005	5	60	± 10%	3,5	12,7
1006	6	90	± 10%	4,2	15,3
1009	9	200	± 10%	6,3	22,9
1012	12	360	± 10%	8,4	30,6
1018	18	710	± 10%	12,6	45,9
1024	24	1 440	± 10%	16,8	61,2
1036	36	3 140	± 10%	25,2	91,8
1048	48	5 700	± 10%	33,6	122,4
1060	60	7 500	± 10%	42,0	153,0
1110	110	25 200	± 10%	77,0	280,0

Dane zaznaczone pogrubionym drukiem dotyczą standardowych wykonań przełączników.

Wymiary

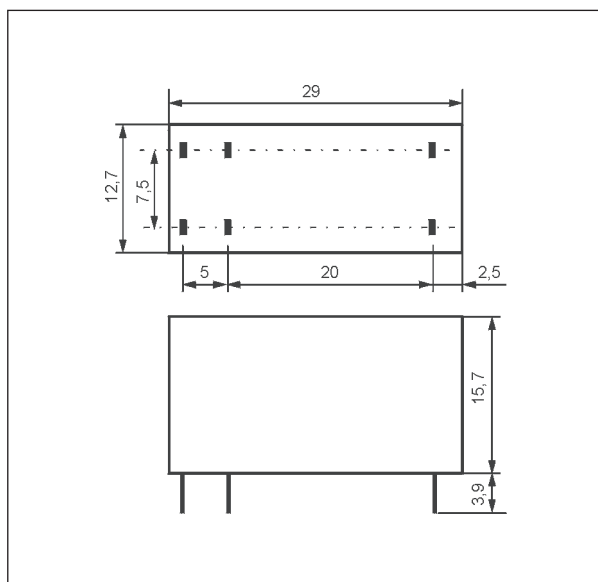

Schemat połączeń (widok od strony wyprowadzeń)

1Z - zwierny

Wyprowadzenie	A1(1); A2(2)	21(4); 24(5); 11(7); 14(8)
[mm]	∅ 0,6	0,5 x 0,9

Otwory w płytce drukowanej:
 • dla przełączników ∅ 1,3 + 0,1 mm

RM85 do łączenia podwyższonych napięć mają podwójne (zdublowane) wyprowadzenie dla każdego styku. Przy podłączaniu obciążenia zewnętrznego należy wykorzystać obydwie wyprowadzenia tego samego styku.

Rozstaw otworów montażowych (widok od strony lutowania)

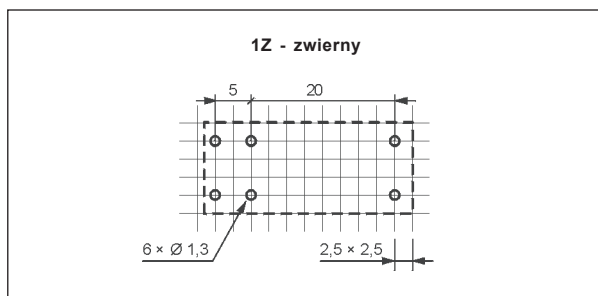

Montaż

Przełączniki **RM85 do łączenia podwyższonych napięć** przeznaczone są do bezpośredniego lutowania w obwodach drukowanych.

Oznaczenia kodowe do zamówień

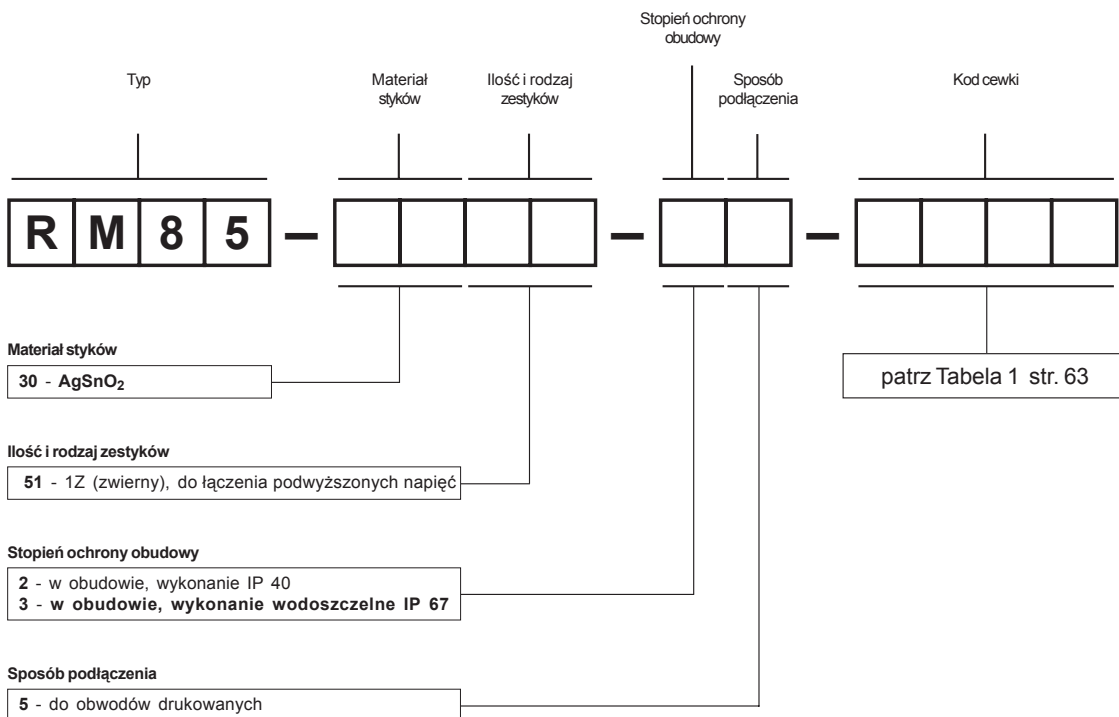





Przykład kodowania:

RM85-3051-35-1012

przełącznik **RM85**, materiał styków AgSnO₂, z jednym zestykiem zwiernym, do łączenia podwyższonych napięć, w obudowie IP 67, do obwodów drukowanych, wykonanie napięciowe 12 V prądu stałego



- Styki bez kadmu • Wysokość 15,7 mm • **Odporność na prąd udarowy 80 A (20 ms)** • Napięcie probiercze 5000 V / odległość izolacyjna 10 mm
- Do obwodów drukowanych i gniazd wtykowych
- Akcesoria: gniazda i moduły • Cewki DC
- Aplikacje: do sterowania pracą silników, różnego rodzaju oświetlenia, zaworów elektromagnetycznych, do wielu innych aplikacji
- Zgodne z normą PN-EN 60335-1
- Uznanie, certyfikaty, dyrektywy: RoHS,    

Dane styków

Ilość i rodzaj zestyków		1Z
Materiał styków		AgSnO₂
Znamionowe / maks. napięcie zestyków	AC	250 V / 440 V
Minimalne napięcie zestyków		10 V
Znamionowy prąd (moc) obciążenia w kategorii	AC1 AC15 AC3 DC1 DC13	16 A / 250 V AC 3 A / 120 V 1,5 A / 240 V (B300) 750 W (silnik jednofazowy) 16 A / 24 V DC (patrz Wykres 2) 0,22 A / 120 V 0,1 A / 250 V (R300)
Minimalny prąd zestyków		10 mA
Maksymalny prąd udarowy		80 A 20 ms
Obciążalność prądowa trwała zestyku		16 A
Maksymalna moc łączeniowa w kategorii	AC1	4 000 VA
Minimalna moc łączeniowa		1 W
Rezystancja zestyków		≤ 100 mΩ
Maksymalna częstość łączy		
• przy obciążeniu znamionowym w kategorii	AC1	600 cykli/h
• bez obciążenia		72 000 cykli/h

Dane cewki

Napięcie znamionowe	DC	3 ... 110 V
Napięcie odpadowe		DC: ≥ 0,1 U _n
Roboczy zakres napięcia zasilania		patrz Tabela 1 i Wykres 3
Znamionowy pobór mocy	DC	0,4 ... 0,48 W

Dane izolacji wg PN-EN 60664-1

Znamionowe napięcie izolacji		400 V AC
Znamionowe napięcie udarowe		4 000 V 1,2 / 50 μs
Kategoria przepięciowa		III
Stopień zanieczyszczenia izolacji		3
Napięcie probiercze		
• pomiędzy cewką a stykami		5 000 V AC typ izolacji: wzmocniona
• przerwy zestykowej		1 000 V AC rodzaj przerwy: oddzielenie niepełne
Odległość pomiędzy cewką a stykami		
• w powietrzu		≥ 10 mm
• po izolacji		≥ 10 mm

Pozostałe dane

Czas zadziałania / powrotu (wartości typowe)		8 ms / 3 ms
Trwałość łączeniowa (liczba łączy)		
• w kategorii AC1	600 cykli/h	> 10 ⁵ 16 A, 250 V AC
• w zależności od cos φ		patrz Wykres 1
• w kategorii DC1	600 cykli/h	> 10 ⁵ 16 A, 24 V DC
• w kategorii AC3, I = 3,5 A		> 2,5 x 10 ⁵
• przy obciążeniu żarówkami o mocy 1000 W		> 0,9 x 10 ⁵
Trwałość mechaniczna (cykle)		> 3 x 10 ⁷
Wymiary (a x b x h)		29 x 12,7 x 15,7 mm
Masa		14 g
Temperatura otoczenia	• składowania • pracy	-40...+85 °C -40...+85 °C
Stopień ochrony obudowy		IP 40 wg PN-EN 60529
Ochrona przed oddziaływaniem środowiska		RTII wg PN-EN 116000-3
Odporność na udary		30 g
Odporność na wibracje		10 g 10...150 Hz
Temperatura kąpielii lutowniczej		maks. 270 °C
Czas lutowania		maks. 5 s

Dane zaznaczone pogrubionym drukiem dotyczą standardowych wykonań przełączników.

Dane cewki - wykonanie napięciowe, zasilanie prądem stałym

Tabela 1

Kod cewki	Napięcie znamionowe VDC	Rezystancja cewki przy 20 °C Ω	Tolerancja rezystancji	Roboczy zakres napięcia zasilania VDC	
				min. (przy 20 °C)	maks. (przy 20 °C)
1003	3	22	$\pm 10\%$	2,1	7,6
1005	5	60	$\pm 10\%$	3,5	12,7
1006	6	90	$\pm 10\%$	4,2	15,3
1009	9	200	$\pm 10\%$	6,3	22,9
1012	12	360	$\pm 10\%$	8,4	30,6
1018	18	710	$\pm 10\%$	12,6	45,9
1024	24	1 440	$\pm 10\%$	16,8	61,2
1036	36	3 140	$\pm 10\%$	25,2	91,8
1048	48	5 700	$\pm 10\%$	33,6	122,4
1060	60	7 500	$\pm 10\%$	42,0	153,0
1110	110	25 200	$\pm 10\%$	77,0	280,0

Dane zaznaczone pogrubionym drukiem dotyczą standardowych wykonania przełączników.

Wymiary

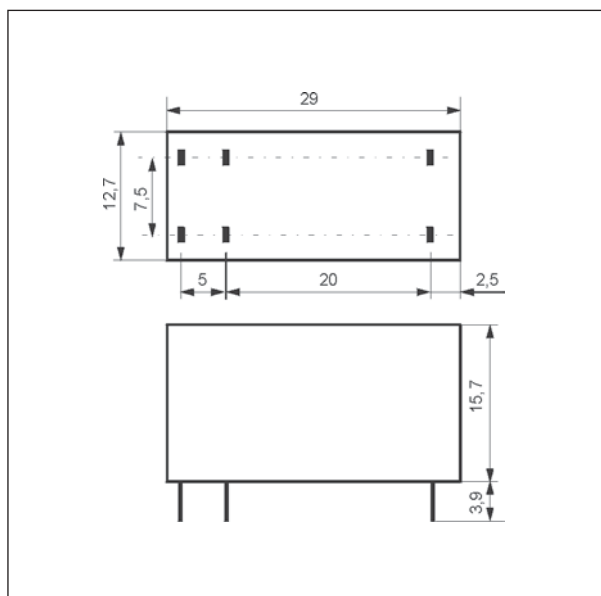

Schemat połączeń (widok od strony wyprowadzeń)

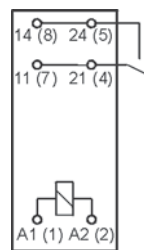

1Z - zwierny

Wyprowadzenie	A1(1); A2(2)	21(4); 24(5); 11(7); 14(8)
[mm]	$\varnothing 0,6$	$0,5 \times 0,9$

Otwory w płytce drukowanej:
 • dla przełączników $\varnothing 1,3 + 0,1$ mm
 • dla gniazd wtykowych $\varnothing 1,5 + 0,1$ mm

RM85 inrush mają podwójne (zdublowane) wyprowadzenie dla każdego styku. Przy podłączeniu obciążenia zewnętrznego należy wykorzystać obydwa wyprowadzenia tego samego styku.

Współczynnik redukcji trwałości łączeniowej dla indukcyjnych obciążeń prądu przemiennego

Wykres 1

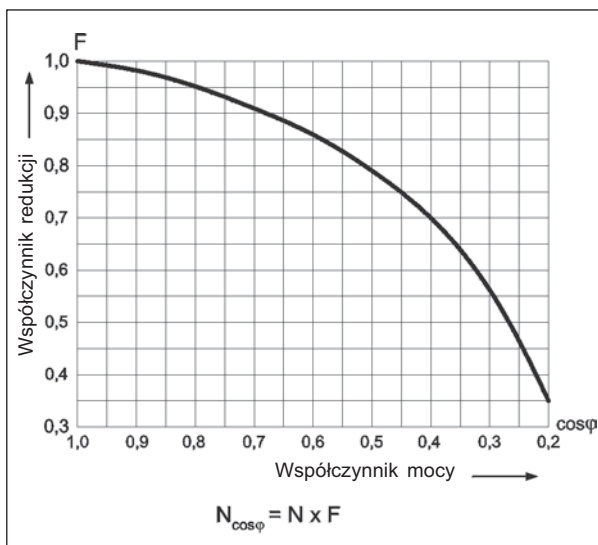

Maksymalna zdolność łączeniowa dla prądu stałego. Obciążenie rezystancyjne

Wykres 2

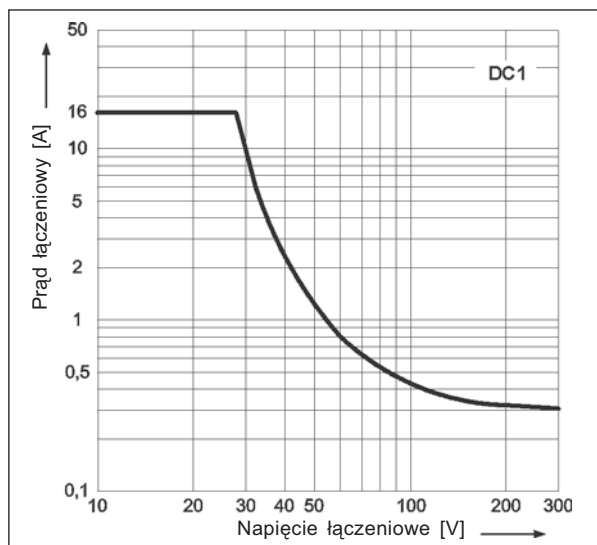

Dopuszczalny zakres napięcia pracy cewki - napięcie stałe

Wykres 3

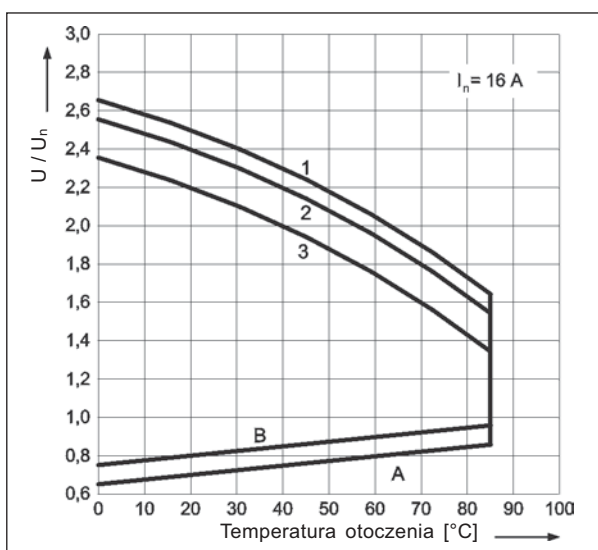

Opis do wykresu 3

A - zależność napięcia zadziałania od temperatury otoczenia przy braku obciążenia na stykach. Temperatura cewki i otoczenia są takie same przed zadziałaniem przełącznika. Napięcie zadziałania będzie nie większe niż odczytane z osi Y, podane jako krotność napięcia znamionowego.

B - zależność napięcia zadziałania od temperatury otoczenia po uprzednim nagraniu cewki napięciem $1,1 U_n$ i obciążeniu zestyków prądem ciągłym I_n . Napięcie zadziałania będzie nie większe niż odczytane z osi Y, podane jako wielokrotność napięcia znamionowego.

1, 2, 3 - krzywe pozwalają odczytać na osi Y dopuszczalną krotność napięcia znamionowego cewki, którą można przeciążyć cewkę przy konkretnej temperaturze otoczenia i konkretnym obciążeniu zestyków:

- 1 - zestyki nie obciążone
- 2 - zestyki obciążone połową prądu znamionowego
- 3 - zestyki obciążone prądem znamionowym

Rozstaw otworów montażowych (widok od strony lutowania)

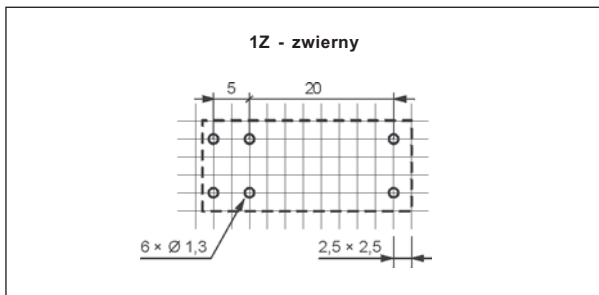

Montaż

Przełączniki **RM85 inrush** przeznaczone są do:

- bezpośredniego lutowania w obwodach drukowanych
- gniazd wtykowych z zaciskami śrubowymi **GZT80** ❶ oraz **GZM80** ❶ z obejmą **GZT80-0040** lub **GZM80-0041**; gniazd wtykowych **GZS80** ❶ z obejmą **GZS-0040** lub **GZM80-0041**, montaż na szynie 35 mm wg PN-EN 60715 lub na płycie (przy pomocy 1 wkręta M3). Do gniazd oferowane są moduły sygnalizacyjne / przeciwprzepięciowe typu **M...** (patrz str. 270)
- gniazd wtykowych do obwodów drukowanych **EC50** z obejmą **MP16-2**, **MH16-2**; gniazd **PW80** z obejmą **MH16-2**; gniazd **GD50** z obejmą **MP16-2**, **GD-0016**, **MH16-2**.

❶ Gniazda wtykowe **GZT80**, **GZM80** oraz **GZS80** przystosowane są do współpracy ze złączem grzebieniowym typu **ZGGZ80** (patrz str. 309).

Oznaczenia kodowe do zamówień

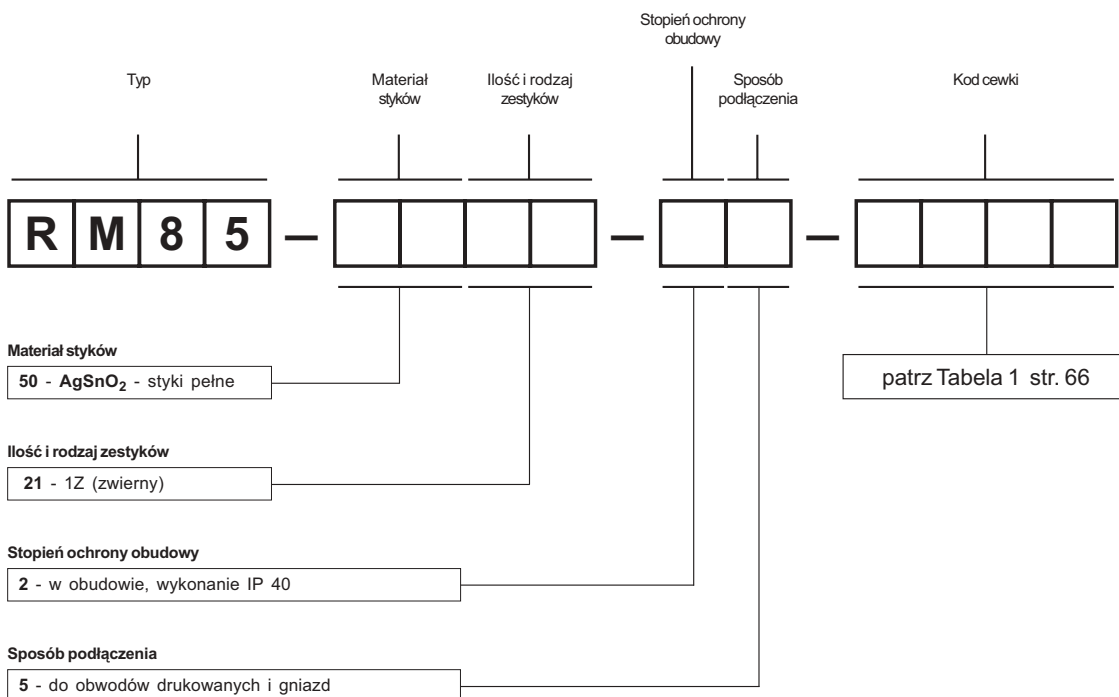



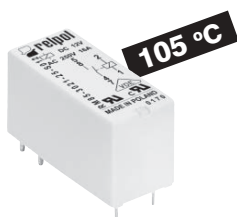

Przykład kodowania:

RM85-5021-25-1012

przełącznik **RM85 inrush**, materiał styków AgSnO₂ - styki pełne, z jednym zestykiem zwiernym, w obudowie IP 40, do obwodów drukowanych i gniazd, wykonanie napięciowe 12 V prądu stałego



- Do obwodów drukowanych i gniazd wtykowych
- Akcesoria: gniazda i moduły
- Cewki DC - czułe
- Temperatura otoczenia do 105 °C
- Aplikacje: w urządzeniach AGD, w regulatorach temperatury
- Zgodne z normą PN-EN 60335-1
- Uznanie, certyfikaty, dyrektywy: RoHS,     

Dane styków

Ilość i rodzaj zestyków		1Z
Materiał styków		AgNi, AgNi/Au 5 µm, AgSnO₂
Znamionowe / maks. napięcie zestyków	AC	250 V / 440 V
Minimalne napięcie zestyków		5 V AgNi, 5 V AgNi/Au 5 µm, 10 V AgSnO ₂
Znamionowy prąd (moc) obciążenia w kategorii	AC1 AC15 AC3 DC1 DC13	16 A / 250 V AC 3 A / 120 V 1,5 A / 240 V (B300) 750 W (silnik jednofazowy) 16 A / 24 V DC (patrz Wykres 2) 0,22 A / 120 V 0,1 A / 250 V (R300)
Minimalny prąd zestyków		5 mA AgNi, 2 mA AgNi/Au 5 µm, 10 mA AgSnO ₂
Maksymalny prąd załączania		30 A AgSnO ₂
Obciążalność prądowa trwała zestyku		16 A
Maksymalna moc łączeniowa w kategorii	AC1	4 000 VA
Minimalna moc łączeniowa		0,3 W AgNi, 0,05 W AgNi/Au 5 µm, 1 W AgSnO ₂
Rezystancja zestyków		≤ 100 mΩ
Maksymalna częstość łączy		
• przy obciążeniu znamionowym w kategorii	AC1	600 cykli/h
• bez obciążenia		72 000 cykli/h

Dane cewki

Napięcie znamionowe	DC	5 ... 48 V
Napięcie odpadowe		DC: ≥ 0,1 U _n
Roboczy zakres napięcia zasilania		patrz Tabela 1 i Wykres 3
Znamionowy pobór mocy	DC	0,25 W

Dane izolacji wg PN-EN 60664-1

Znamionowe napięcie izolacji		400 V AC
Znamionowe napięcie udarowe		4 000 V 1,2 / 50 µs
Kategoria przepięciowa		III
Stopień zanieczyszczenia izolacji		3
Napięcie probiercze		
• pomiędzy cewką a stykami		5 000 V AC typ izolacji: wzmocniona
• przerwy zestykowej		1 000 V AC rodzaj przerwy: oddzielenie niepełne
Odległość pomiędzy cewką a stykami		
• w powietrzu		≥ 10 mm
• po izolacji		≥ 10 mm

Pozostałe dane

Czas zadziałania / powrotu (wartości typowe)		8 ms / 3 ms
Trwałość łączeniowa • w kategorii AC1 (liczba łączy)		> 10 ⁵ 16 A, 230 V AC, 70 °C > 2 x 10 ⁴ 16 A, 230 V AC, 105 °C > 1,7 x 10 ⁵ 10 A, 230 V AC, 105 °C > 2,8 x 10 ⁵ 8 A, 230 V AC, 105 °C > 3,2 x 10 ⁵ 6 A, 230 V AC, 105 °C
	• w zależności od cos φ	patrz Wykres 1
	• w kategorii DC L/R=40 ms	> 10 ⁵ 0,15 A, 220 V DC
Trwałość mechaniczna (cykle)		> 3 x 10 ⁷
Wymiary (a x b x h)		29 x 12,7 x 15,7 mm
Masa		14 g
Temperatura otoczenia	• składowania • pracy	-40...+105 °C -40...+105 °C
Stopień ochrony obudowy		IP40 wg PN-EN 60529
Ochrona przed oddziaływaniem środowiska		RTII wg PN-EN 116000-3
Odporność na udary		30 g
Odporność na wibracje		10 g 10...150 Hz
Temperatura kąpieli lutowniczej		maks. 270 °C
Czas lutowania		maks. 5 s

Dane zaznaczone pogrubionym drukiem dotyczą standardowych wykonaw przełączników.

Dane cewki - wykonanie napięciowe, zasilanie prądem stałym, wersja czuła

Tabela 1

Kod cewki	Napięcie znamionowe VDC	Rezystancja cewki przy 20 °C Ω	Tolerancja rezystancji	Roboczy zakres napięcia zasilania VDC	
				min. (przy 20 °C)	maks. (przy 20 °C)
S005	5	102	$\pm 10\%$	3,75	15,0
S006	6	144	$\pm 10\%$	4,50	18,0
S009	9	330	$\pm 10\%$	6,75	27,0
S010	10	380	$\pm 10\%$	7,50	30,0
S012	12	580	$\pm 10\%$	9,00	36,0
S018	18	1 300	$\pm 10\%$	13,50	54,0
S024	24	2 300	$\pm 10\%$	18,00	72,0
S048	48	9 340	$\pm 10\%$	36,00	144,0

Wymiary

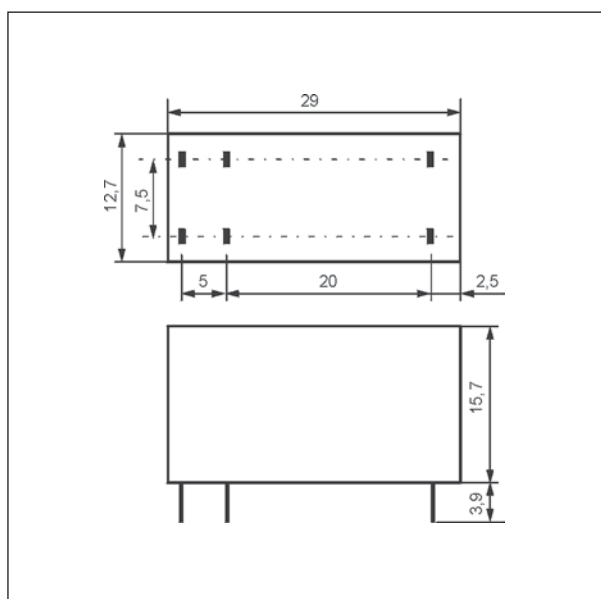

Schemat połączeń (widok od strony wyprowadzeń)

1Z - zwierny

Wyprowadzenie	A1(1); A2(2)	21(4); 24(5); 11(7); 14(8)
[mm]	$\varnothing 0,6$	0,5 x 0,9

Otwory w płytce drukowanej:
 • dla przełączników $\varnothing 1,3 + 0,1$ mm
 • dla gniazd wtykowych $\varnothing 1,5 + 0,1$ mm

RM85 105 °C sensitive mają podwójne (zdublowane) wyprowadzenie dla każdego styku. Przy podłączeniu obciążenia zewnętrznego należy wykorzystać obydwie wyprowadzenia tego samego styku.

Współczynnik redukcji trwałości łączeniowej dla indukcyjnych obciążeń prądu przemiennego

Wykres 1

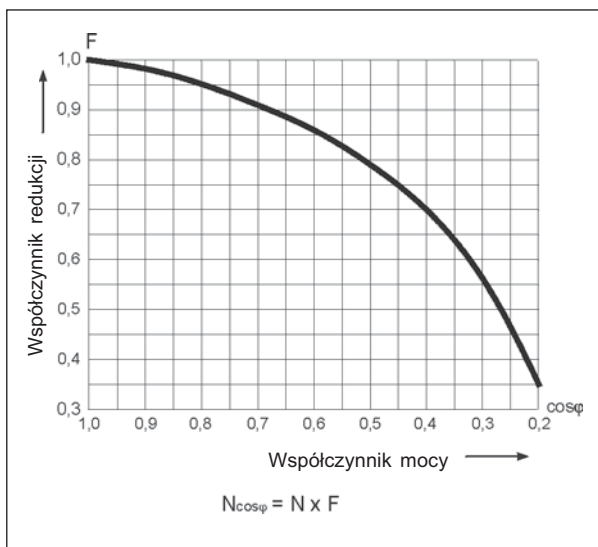

Maksymalna zdolność łączeniowa dla prądu stałego. Obciążenie rezystancyjne

Wykres 2

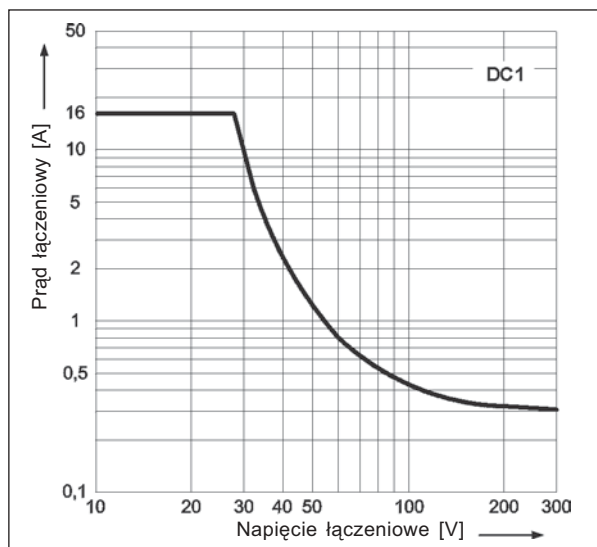

Dopuszczalny zakres napięcia pracy cewki - napięcie stałe

Wykres 3

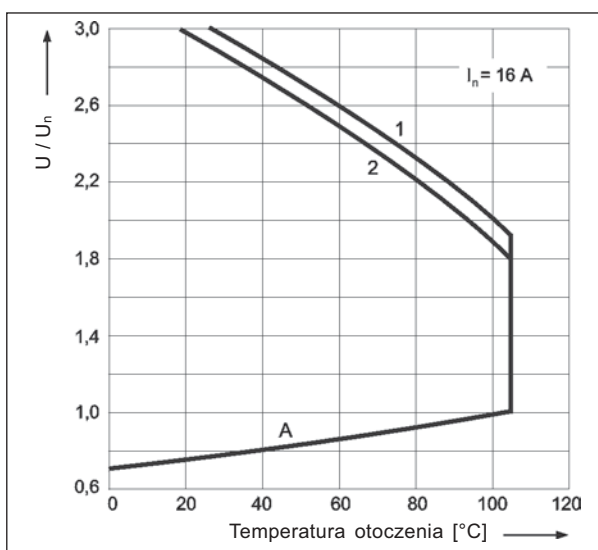

Opis do wykresu 3

A - zależność napięcia zadziałania od temperatury otoczenia przy braku obciążenia na stykach. Temperatura cewki i otoczenia są takie same przed zadziałaniem przełącznika. Napięcie zadziałania będzie nie większe niż odczytane z osi Y, podane jako krotność napięcia znamionowego.

1, 2 - krzywe pozwalają odczytać na osi Y dopuszczalną krotność napięcia znamionowego cewki, którą można przeciążyć cewkę przy konkretnej temperaturze otoczenia i konkretnym obciążeniu zestyków:

- 1 - zestyki nie obciążone
- 2 - zestyki obciążone prądem znamionowym

Rozstaw otworów montażowych (widok od strony lutowania)

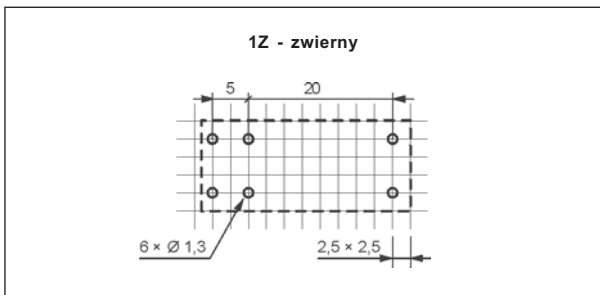

Montaż

Przełączniki **RM85 105 °C sensitive** przeznaczone są do:

- bezpośredniego lutowania w obwodach drukowanych
- gniazd wtykowych z zaciskami śrubowymi **GZT80** ❶ oraz **GZM80** ❶ z obejmą **GZT80-0040** lub **GZM80-0041**; gniazd wtykowych **GZS80** ❶ z obejmą **GZS-0040** lub **GZM80-0041**, montaż na szynie 35 mm wg PN-EN 60715 lub na płycie (przy pomocy 1 wkręta M3). Do gniazd oferowane są moduły sygnalizacyjne / przeciwprzebiegowe **typu M...** (patrz str. 270)
- gniazd wtykowych do obwodów drukowanych **EC50** z obejmą **MP16-2**, **MH16-2**; gniazd **PW80** z obejmą **MH16-2**; gniazd **GD50** z obejmą **MP16-2**, **GD-0016**, **MH16-2**.

❶ Gniazda wtykowe **GZT80**, **GZM80** oraz **GZS80** przystosowane są do współpracy ze złączem grzebieniowym typu **ZGGZ80** (patrz str. 309).

Oznaczenia kodowe do zamówień

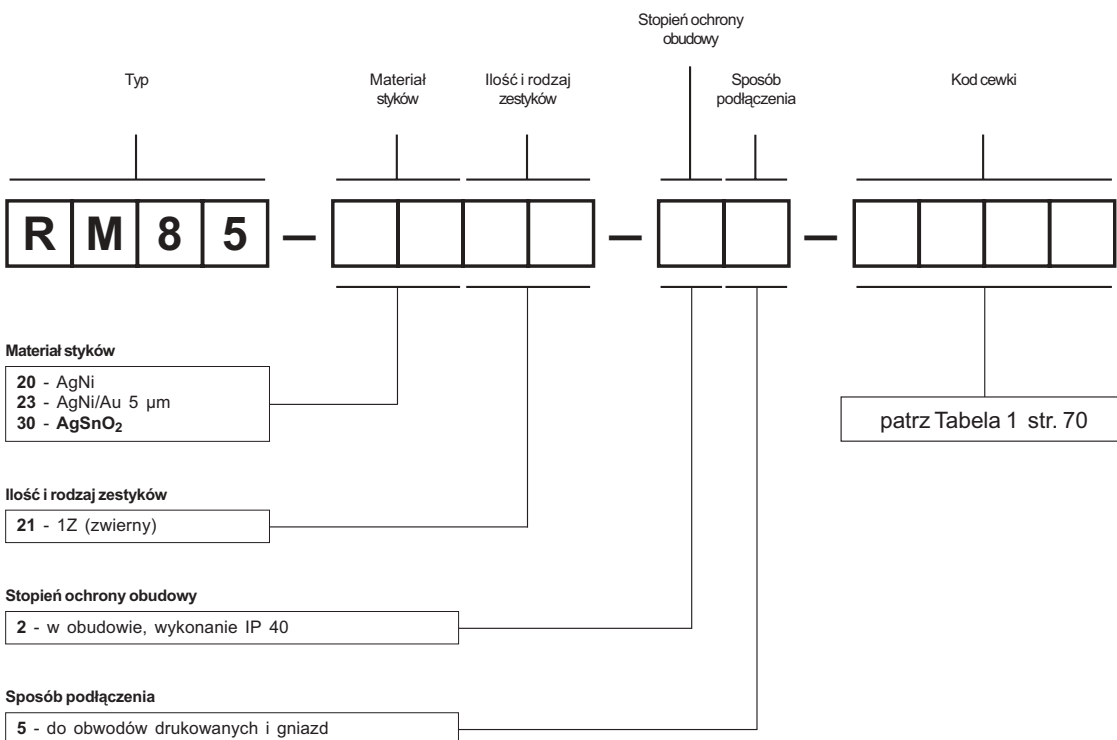

Przykłady kodowania:





RM85-3021-25-S012

przełącznik **RM85 105 °C sensitive**, materiał styków AgSnO₂, z jednym zestykiem zwiernym, w obudowie IP 40, do obwodów drukowanych i gniazd, wykonanie napięciowe 12 V prądu stałego, wersja czuła

RM85-2321-25-S005

przełącznik **RM85 105 °C sensitive**, materiał styków AgNi/Au 5 µm, z jednym zestykiem zwiernym, w obudowie IP 40, do obwodów drukowanych i gniazd, wykonanie napięciowe 5 V prądu stałego, wersja czuła



- Styki bez kadmu
- Wysokość 15,7 mm
- Napięcie probiercze 5000 V / odległość izolacyjna 10 mm
- **Do montażu powierzchniowego SMT**
- Cewki AC i DC
- Zgodne z normą PN-EN 60335-1
- Uznanie, certyfikaty, dyrektywy: RoHS,    

Dane styków

Ilość i rodzaj zestyków		1P
Materiał styków		AgNi , AgNi/Au 5 µm, AgSnO ₂
Znamionowe / maks. napięcie zestyków	AC	250 V / 440 V
Minimalne napięcie zestyków		5 V AgNi, 5 V AgNi/Au 5 µm, 10 V AgSnO ₂
Znamionowy prąd (moc) obciążenia w kategorii	AC1 AC15 AC3 DC1 DC13	16 A / 250 V AC 3 A / 120 V 1,5 A / 240 V (B300) 750 W (silnik jednofazowy) 16 A / 24 V DC (patrz Wykres 3) 0,22 A / 120 V 0,1 A / 250 V (R300)
Minimalny prąd zestyków		5 mA AgNi, 2 mA AgNi/Au 5 µm, 10 mA AgSnO ₂
Maksymalny prąd załączania		30 A AgSnO ₂
Obciążalność prądowa trwała zestyku		16 A
Maksymalna moc łączeniowa w kategorii	AC1	4 000 VA
Minimalna moc łączeniowa		0,3 W AgNi, 0,05 W AgNi/Au 5 µm, 1 W AgSnO ₂
Rezystancja zestyków		≤ 100 mΩ
Maksymalna częstość łączeń		
• przy obciążeniu znamionowym w kategorii	AC1	600 cykli/h
• bez obciążenia		72 000 cykli/h

Dane cewki

Napięcie znamionowe	50/60 Hz AC DC	12 ... 240 V 3 ... 110 V
Napięcie odpadowe		AC: ≥ 0,15 U _n DC: ≥ 0,1 U _n
Roboczy zakres napięcia zasilania		patrz Tabele 1, 2 i Wykresy 4, 5
Znamionowy pobór mocy	AC DC	0,75 VA 0,4 ... 0,48 W

Dane izolacji wg PN-EN 60664-1

Znamionowe napięcie izolacji		400 V AC
Znamionowe napięcie udarowe		4 000 V 1,2 / 50 µs
Kategoria przepięciowa		III
Stopień zanieczyszczenia izolacji		3
Napięcie probiercze		
• pomiędzy cewką a stykami		5 000 V AC typ izolacji: wzmocniona
• przerwy zestykowej		1 000 V AC rodzaj przerwy: oddzielenie niepełne
Odległość pomiędzy cewką a stykami		
• w powietrzu		≥ 10 mm
• po izolacji		≥ 10 mm

Pozostałe dane

Czas zadziałania / powrotu (wartości typowe)		7 ms / 3 ms
Trwałość łączeniowa (liczba łączeń)		
• w kategorii AC1		> 0,7 x 10 ⁵ 16 A, 250 V AC
• w zależności od cos φ		patrz Wykres 2
• w kategorii DC L/R=40 ms		> 10 ⁵ 0,15 A, 220 V DC
Trwałość mechaniczna (cykle)		> 3 x 10 ⁷
Wymiary (a x b x h)		29 x 12,7 x 15,7 (17,7) mm
Masa		14 g
Temperatura otoczenia	• składowania • pracy	-40...+85 °C AC: -40...+70 °C DC: -40...+85 °C
Stopień ochrony obudowy		IP40 wg PN-EN 60529
Ochrona przed oddziaływaniem środowiska		RTII wg PN-EN 116000-3
Odporność na udary		30 g
Odporność na vibracje		10 g 10...150 Hz
Temperatura kąpielii lutowniczej		maks. 270 °C
Czas lutowania		maks. 5 s

Dane zaznaczone pogrubionym drukiem dotyczą standardowych wykonań przełączników.

Dane cewki - wykonanie napięciowe, zasilanie prądem stałym

Tabela 1

Kod cewki	Napięcie znamionowe VDC	Rezystancja cewki przy 20 °C Ω	Tolerancja rezystancji	Roboczy zakres napięcia zasilania VDC	
				min. (przy 20 °C)	maks. (przy 20 °C)
1003	3	22	± 10%	2,1	7,6
1005	5	60	± 10%	3,5	12,7
1006	6	90	± 10%	4,2	15,3
1009	9	200	± 10%	6,3	22,9
1012	12	360	± 10%	8,4	30,6
1018	18	710	± 10%	12,6	45,9
1024	24	1 440	± 10%	16,8	61,2
1036	36	3 140	± 10%	25,2	91,8
1048	48	5 700	± 10%	33,6	122,4
1060	60	7 500	± 10%	42,0	153,0
1110	110	25 200	± 10%	77,0	280,0

Dane cewki - wykonanie napięciowe, zasilanie prądem przemiennym 50/60 Hz

Tabela 2

Kod cewki	Napięcie znamionowe VAC	Rezystancja cewki przy 20 °C Ω	Tolerancja rezystancji	Roboczy zakres napięcia zasilania VAC 50 Hz	
				min. (przy 20 °C)	maks. (przy 20 °C)
5012	12	100	± 10%	9,6	13,2
5024	24	400	± 10%	19,2	28,8
5048	48	1 550	± 10%	38,4	57,6
5060	60	2 600	± 10%	48,0	72,0
5110	110	8 900	± 10%	88,0	132,0
5115	115	9 600	± 10%	92,0	138,0
5120	120	10 200	± 10%	96,0	144,0
5220	220	35 500	± 10%	176,0	264,0
5230	230	38 500	± 10%	184,0	276,0
5240	240	42 500	± 15%	192,0	288,0

Wymiary

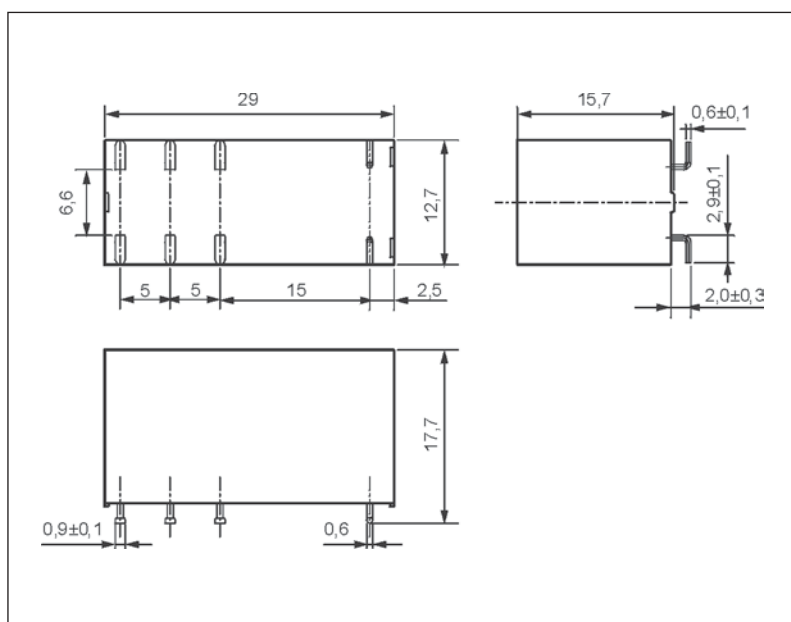

Schemat połączeń

(widok od strony wyprowadzeń)

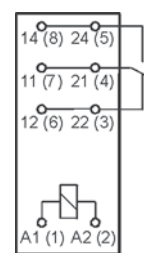

1P - przełączny

Wyprowadzenie	A1(1); A2(2)	22(3); 21(4); 24(5); 12(6); 11(7); 14(8)
[mm]	Ø 0,6	0,5 x 0,9

RM85 SMT mają podwójne (zdublowane) wyprowadzenie dla każdego styku. Przy podłączeniu obciążenia zewnętrznego należy wykorzystać obydwie wyprowadzenia tego samego styku.

Trwałość łączeniowa w funkcji mocy obciążenia.
Częstość łączeń: 600 cykli/h

Wykres 1

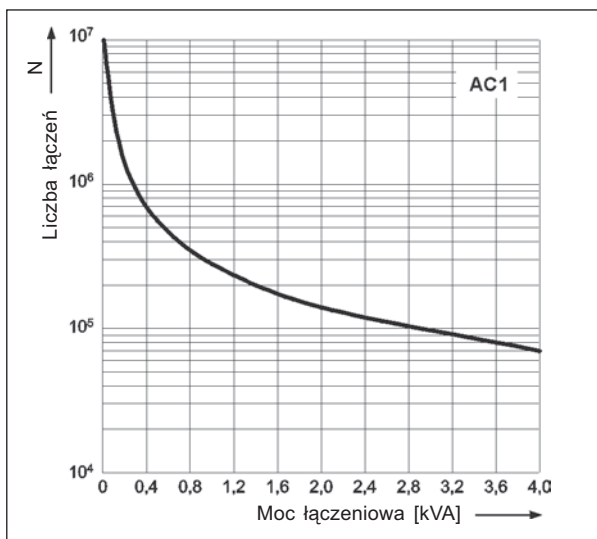

Współczynnik redukcji trwałości łączeniowej dla indukcyjnych obciążeń prądu przemiennego

Wykres 2

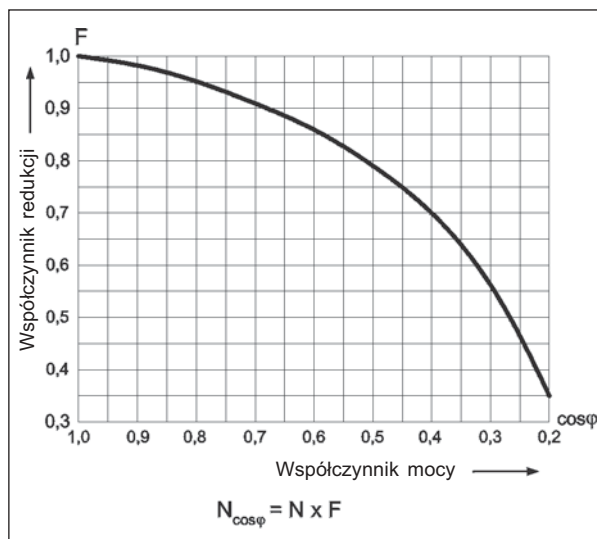

Maksymalna zdolność łączeniowa dla prądu stałego.
Obciążenie rezystancyjne

Wykres 3

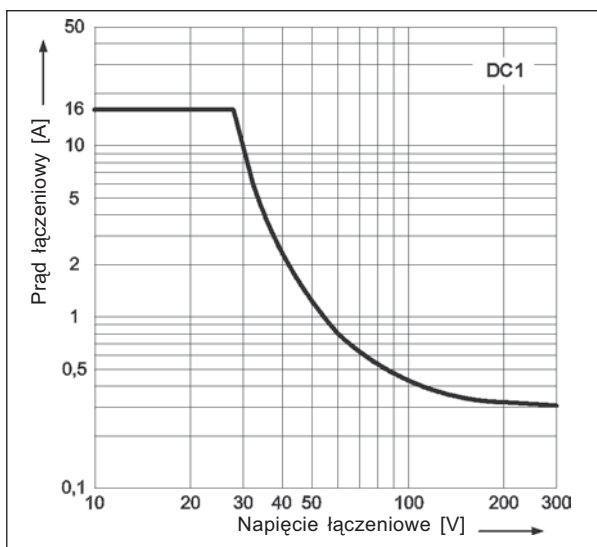

Dopuszczalny zakres napięcia pracy cewki - napięcie stałe

Wykres 4

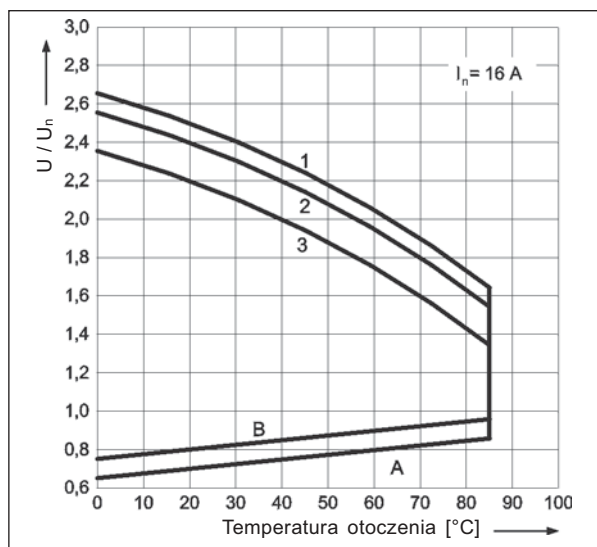

Dopuszczalny zakres napięcia pracy cewki - napięcie przemiennie 50 Hz

Wykres 5

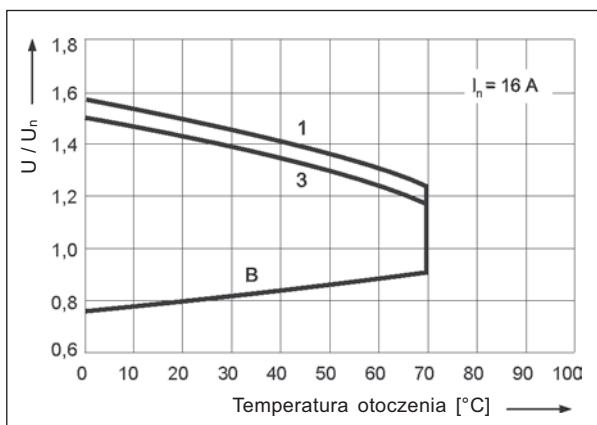

Opis do wykresów 4 i 5

A - zależność napięcia zadziałania od temperatury otoczenia przy braku obciążenia na stykach. Temperatura cewki i otoczenia są takie same przed zadziałaniem przełącznika. Napięcie zadziałania będzie nie większe niż odczytane z osi Y, podane jako krotność napięcia znamionowego.

B - zależność napięcia zadziałania od temperatury otoczenia po uprzednim nagraniu cewki napięciem $1,1 U_n$ i obciążeniu zestyków prądem ciągłym I_n . Napięcie zadziałania będzie nie większe niż odczytane z osi Y, podane jako wielokrotność napięcia znamionowego.

1, 2, 3 - krzywe pozwalają odczytać na osi Y dopuszczalną krotność napięcia znamionowego cewki, którą można przeciążyć cewkę przy konkretnej temperaturze otoczenia i konkretnym obciążeniu zestyków:

- 1** - zestyki nie obciążone
- 2** - zestyki obciążone połową prądu znamionowego
- 3** - zestyki obciążone prądem znamionowym

Pola lutownicze (widok od strony lutowania)

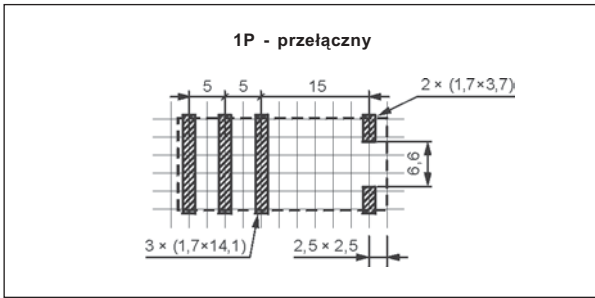

Montaż

Przełączniki **RM85 SMT** przeznaczone są do montażu powierzchniowego SMT.

Oznaczenia kodowe do zamówień

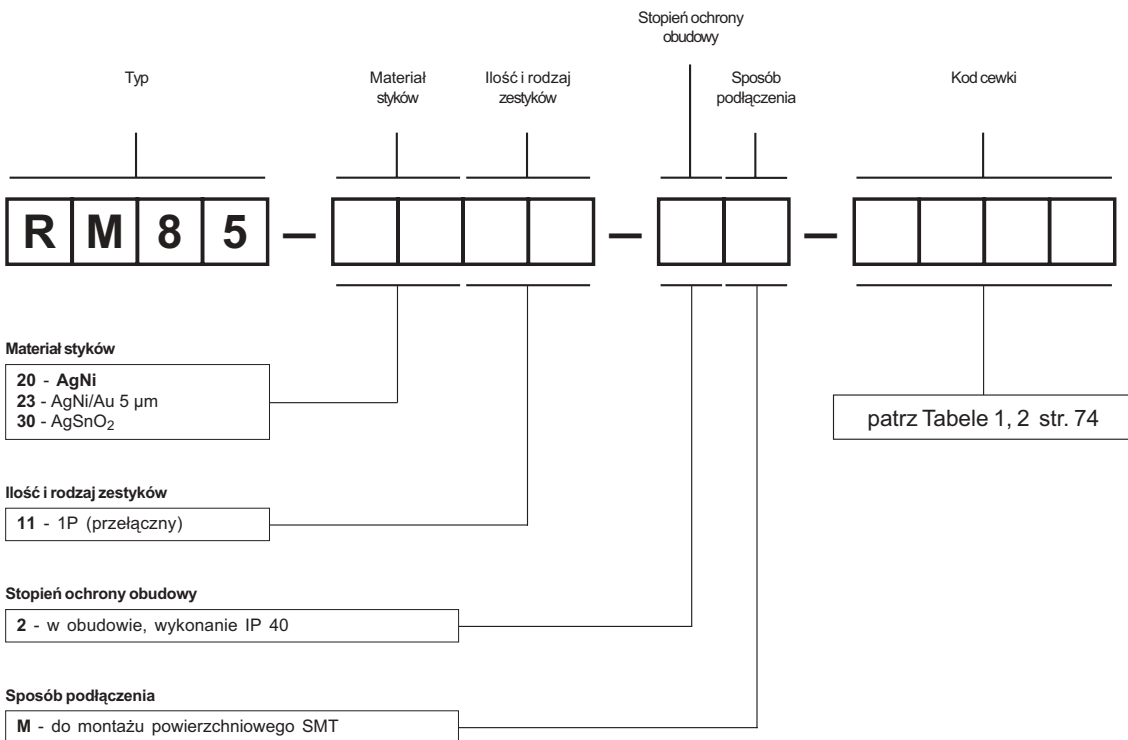



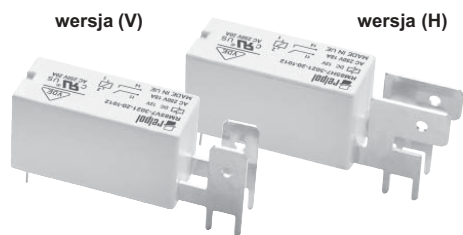

Przykład kodowania:

RM85-2011-2M-1012

przełącznik **RM85 SMT**, materiał styków AgNi, z jednym zestykiem przełącznym, w obudowie IP 40, do montażu powierzchniowego SMT, wykonanie napięciowe 12 V prądu stałego



• Styki bez kadmu • Wysokość 15,7 mm • Napięcie probiercze 5000 V / odległość izolacyjna 10 mm • **Wyprowadzenia cewki do obwodów drukowanych, wyprowadzenia styków do obwodów drukowanych i połączeń wsuwkowych płaskich (konektorowych) - faston 250 (6,3 x 0,8 mm), ułożenie fastonów: wersja pionowa (V) i pozioma (H)** • Cewki DC - czułe • Temperatura otoczenia do 105 °C • Aplikacje: do sterowania pracą elementów grzewczych i silników w urządzeniach AGD i gastronomii, do sterowania zaworów elektromagnetycznych, do różnych innych aplikacji • Zgodne z normą PN-EN 60335-1 • Uznanie, certyfikaty, dyrektywy: RoHS,    

Dane styków

Ilość i rodzaj zestyków		1Z
Materiał styków		AgSnO₂
Znamionowe / maks. napięcie zestyków	AC	250 V / 440 V
Minimalne napięcie zestyków		10 V
Znamionowy prąd (moc) obciążenia w kategorii	AC1	20 A / 250 V AC
	AC15	3 A / 120 V 1,5 A / 240 V (B300)
	AC3	750 W (silnik jednofazowy)
	DC1	20 A / 24 V DC
	DC13	0,22 A / 120 V 0,1 A / 250 V (R300)
Minimalny prąd zestyków		10 mA
Maksymalny prąd załączania		30 A
Obciążalność prądowa trwała zestyku		20 A
Maksymalna moc łączeniowa w kategorii	AC1	5 000 VA
Minimalna moc łączeniowa		1 W
Rezystancja zestyków		≤ 100 mΩ 100 mA, 24 V
Maksymalna częstotaść łączy		
• przy obciążeniu znamionowym w kategorii	AC1	600 cykli/h
• bez obciążenia		72 000 cykli/h

Dane cewki

Napięcie znamionowe	DC	5 ... 48 V
Napięcie odpadowe		DC: ≥ 0,1 U _n
Roboczy zakres napięcia zasilania		patrz Tabela 1
Znamionowy pobór mocy	DC	0,25 W

Dane izolacji wg PN-EN 60664-1

Znamionowe napięcie izolacji		400 V AC
Znamionowe napięcie udarowe		4 000 V 1,2 / 50 μs
Kategoria przepięciowa		III
Stopień zanieczyszczenia izolacji		3
Napięcie probiercze		
• pomiędzy cewką a stykami		5 000 V AC typ izolacji: wzmocniona
• przerwy zestykowej		1 000 V AC rodzaj przerwy: oddzielenie niepełne
Odległość pomiędzy cewką a stykami		
• w powietrzu		≥ 10 mm
• po izolacji		≥ 10 mm

Pozostałe dane

Czas zadziałania / powrotu (wartości typowe)		8 ms / 3 ms
Trwałość łączeniowa (liczba łączy)		
• w kategorii AC1		> 2 x 10 ⁴ 20 A, 250 V AC, 85 °C > 1,5 x 10 ⁵ 10 A, 250 V AC, 105 °C
• w zależności od cos φ		patrz Wykres 1
Trwałość mechaniczna (cykle)		> 3 x 10 ⁷
Wymiary (a x b x h)		wersja pionowa (V): 40,5 x 12,7 x 15,7 mm wersja pozioma (H): 44,5 x 12,7 x 15,7 mm
Masa		16 g
Temperatura otoczenia	• składowania • pracy	-40...+105 °C -40...+105 °C
Stopień ochrony obudowy		IP40 wg PN-EN 60529
Ochrona przed oddziaływaniem środowiska		RTII wg PN-EN 116000-3
Odporność na udary		30 g
Odporność na wibracje		10 g 10...150 Hz
Temperatura kąpieli lutowniczej		maks. 270 °C
Czas lutowania		maks. 5 s

Dane zaznaczone pogrubionym drukiem dotyczą standardowych wykonań przełączników.

Dane cewki - wykonanie napięciowe, zasilanie prądem stałym, wersja czuła

Tabela 1

Kod cewki	Napięcie znamionowe VDC	Rezystancja cewki przy 20 °C Ω	Tolerancja rezystancji	Roboczy zakres napięcia zasilania VDC	
				min. (przy 20 °C)	maks. (przy 20 °C)
S005	5	102	$\pm 10\%$	3,75	15,0
S006	6	144	$\pm 10\%$	4,50	18,0
S009	9	330	$\pm 10\%$	6,75	27,0
S010	10	380	$\pm 10\%$	7,50	30,0
S012	12	580	$\pm 10\%$	9,00	36,0
S018	18	1 300	$\pm 10\%$	13,50	54,0
S024	24	2 300	$\pm 10\%$	18,00	72,0
S048	48	9 340	$\pm 10\%$	36,00	144,0

Dane zaznaczone pogrubionym drukiem dotyczą standardowych wykonania przełączników.

Wymiary

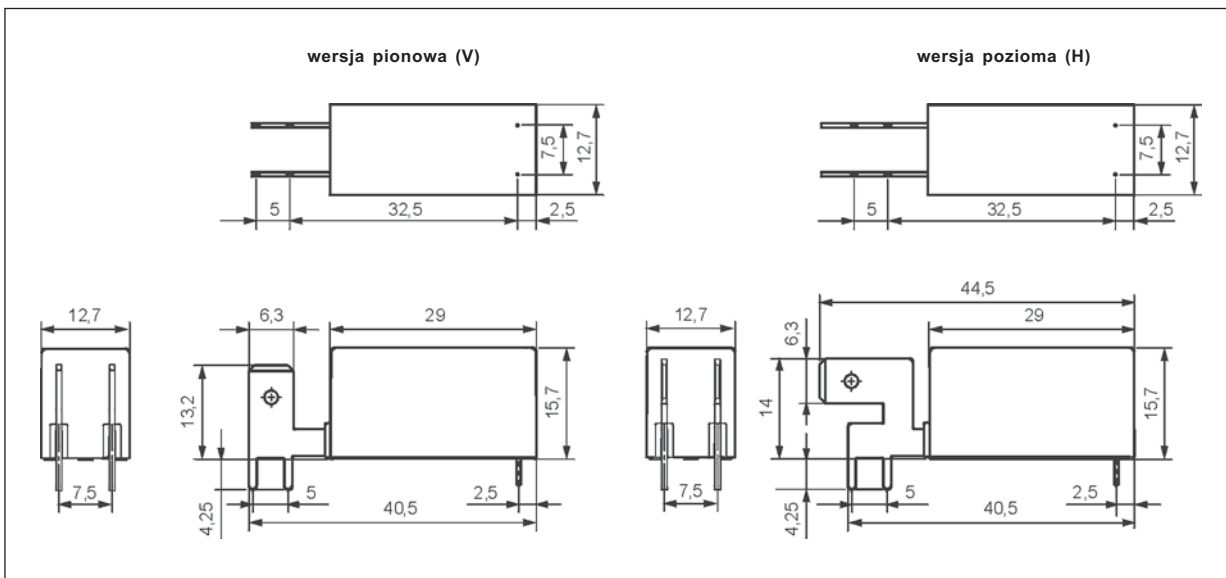

Schemat połączeń

(widok od strony wyprowadzeń)

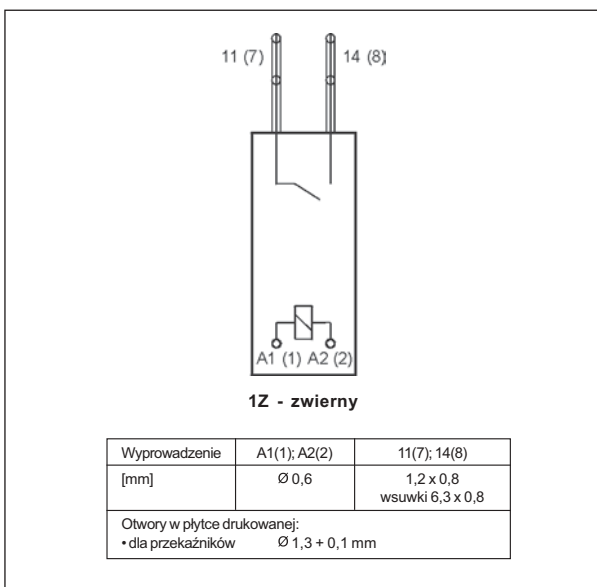

Współczynnik redukcji trwałości łączeniowej dla indukcyjnych obciążeń

Wykres 1 prądu przemiennego

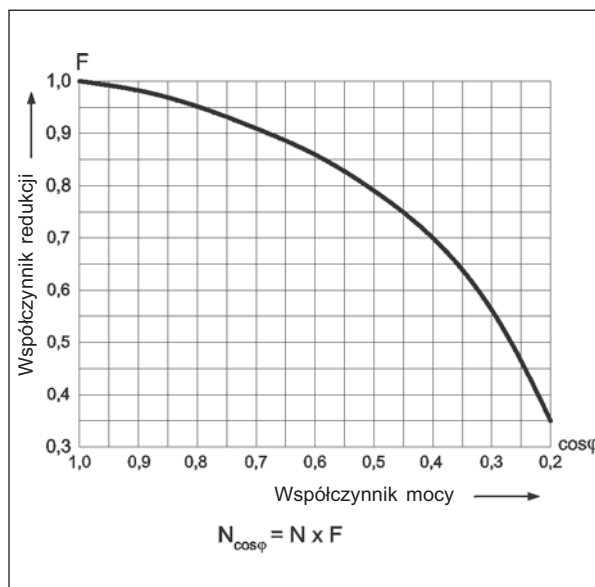

Rozstaw otworów montażowych (widok od strony lutowania)

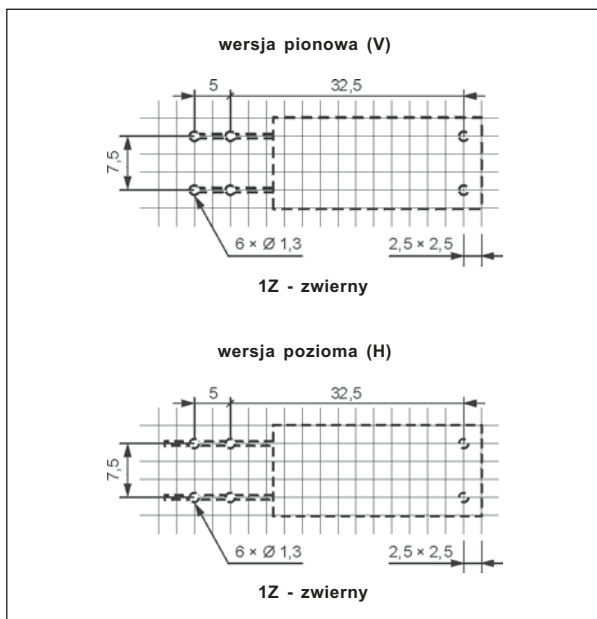

Montaż

Przełączniki **RM85 faston** przeznaczone są do:

- bezpośredniego lutowania w obwodach drukowanych
- podłączenia obciążenia połączeniami wsuwkowymi płaskimi faston 250 (6,3 x 0,8 mm) - tzw. konektorami.

Oznaczenia kodowe do zamówień

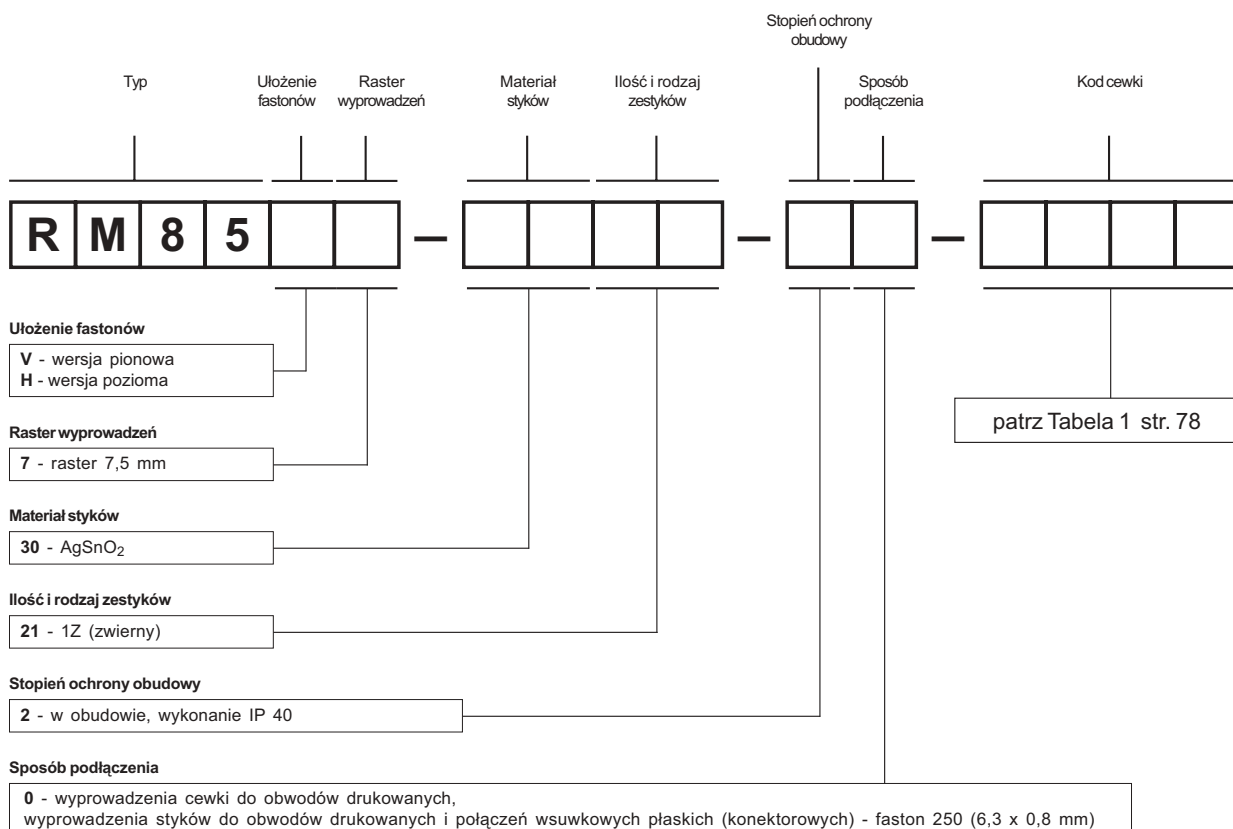

Przykład kodowania:

RM85V7-3021-20-S012

przełącznik **RM85 faston**, wersja pionowa, raster wyprowadzeń 7,5 mm, materiał styków AgSnO₂, z jednym zestykiem zwiernym, w obudowie IP 40, wyprowadzenia cewki do obwodów drukowanych, wyprowadzenia styków do obwodów drukowanych i połączeń wsuwkowych płaskich (konektorowych) - faston 250 (6,3 x 0,8 mm), wykonanie napięciowe 12 V prądu stałego, wersja czuła

RM87N-...-01 ①

RM87N sensitive



- Styki bez kadmu • Wysokość 15,7 mm
- Napięcie probiercze 5000 V / odległość izolacyjna 10 mm
- Do obwodów drukowanych i gniazd wtykowych • Akcesoria: gniazda i moduły
- **Cewki AC i DC - standardowe (RM87), cewki DC - czułe (RM87 sensitive)**
- Dostępne wersje specjalne (tylko dla RM87 - wersja standardowa): z przezroczystą obudową ①; ze zwiększoną wytrzymałością elektryczną przerwy zestykowej ②
- Zgodne z normą PN-EN 60335-1
- Uznanie, certyfikaty, dyrektywy: RoHS,

Dane styków

Ilość i rodzaj zestyków		1P, 1Z ② wersja standardowa	1Z wersja czuła
Materiał styków		AgNi, AgNi/Au 5 μm, AgSnO ₂	
Znamionowe / maks. napięcie zestyków	AC	250 V / 440 V	
Minimalne napięcie zestyków		5 V AgNi, 5 V AgNi/Au 5 μm, 10 V AgSnO ₂	
Znamionowy prąd (moc) obciążenia w kategorii	AC1	12 A / 250 V AC wersja standardowa	10 A / 250 V AC wersja czuła
	AC15	3 A / 120 V	1,5 A / 240 V (B300)
	AC3	750 W (silnik jednofazowy)	
	DC1	12 A / 24 V DC wersja standardowa (patrz Wykres 3)	
		10 A / 24 V DC wersja czuła (patrz Wykres 4)	
	DC13	0,22 A / 120 V	0,1 A / 250 V (R300)
Minimalny prąd zestyków		5 mA AgNi, 2 mA AgNi/Au 5 μm, 10 mA AgSnO ₂	
Maksymalny prąd załączania		25 A AgSnO ₂ wersja standardowa	20 A AgSnO ₂ wersja czuła
Obciążalność prądowa trwała zestyku		12 A wersja standardowa	10 A wersja czuła
Maksymalna moc łączeniowa w kategorii	AC1	3 000 VA wersja standardowa	2 500 VA wersja czuła
Minimalna moc łączeniowa		0,3 W AgNi, 0,05 W AgNi/Au 5 μm, 1 W AgSnO ₂	
Rezystancja zestyków		≤ 100 mΩ	
Maksymalna częstość łączy		600 cykli/h	
• przy obciążeniu znamionowym w kategorii AC1		72 000 cykli/h	
• bez obciążenia			

Dane cewki

Napięcie znamionowe	50/60 Hz AC	12 ... 240 V wersja standardowa	
	DC	3 ... 110 V wersja standardowa	5 ... 48 V wersja czuła
Napięcie odpadowe		AC: ≥ 0,15 U _n DC: ≥ 0,1 U _n	
Roboczy zakres napięcia zasilania		patrz Tabele 1, 3 i Wykresy 5, 7 wersja standardowa	
		patrz Tabela 2 i Wykres 6 wersja czuła	
Znamionowy pobór mocy	AC	0,75 VA wersja standardowa	
	DC	0,4 ... 0,48 W wersja standardowa	0,25 W wersja czuła

Dane izolacji wg PN-EN 60664-1

Znamionowe napięcie izolacji		400 V AC	
Znamionowe napięcie udarowe		4 000 V 1,2 / 50 μs	
Kategoria przepięciowa		III	
Stopień zanieczyszczenia izolacji		3	
Napięcie probiercze	• pomiędzy cewką a stykami • przerwy zestykowej	5 000 V AC 1 000 V AC 2 000 V AC	typ izolacji: wzmocniona rodzaj przerwy: oddzielenie niepełne zestyk 1Z, rodzaj przerwy: oddzielenie pełne ②
Odległość pomiędzy cewką a stykami	• w powietrzu • po izolacji	≥ 10 mm ≥ 10 mm	

Pozostałe dane

Czas zadziałania / powrotu (wartości typowe)		7 ms / 3 ms	
Trwałość łączeniowa (liczba łączy)	• w kategorii AC1 • w zależności od cos φ • w kategorii DC L/R=40 ms	> 10 ⁵ > 1,7 x 10 ⁵ > 10 ⁵	12 A, 250 V AC wersja standardowa 10 A, 250 V AC wersja czuła patrz Wykres 2 0,15 A, 220 V DC
Trwałość mechaniczna (cykle)		> 3 x 10 ⁷	
Wymiary (a x b x h)		29 x 12,7 x 15,7 mm	
Masa		14 g	
Temperatura otoczenia	• składowania • pracy	-40...+85 °C AC: -40...+70 °C DC: -40...+85 °C	
Stopień ochrony obudowy		IP 40 lub IP 67	wg PN-EN 60529
Ochrona przed oddziaływaniem środowiska		RTII lub RTIII	wg PN-EN 116000-3
Odporność na udary / wibracje		30 g / 10 g 10...150 Hz	
Temperatura kąpielii lutowniczej / Czas lutowania		maks. 270 °C / maks. 5 s	

Dane zaznaczone pogrubionym drukiem dotyczą standardowych wykonań przełączników. ① Dostępna wersja specjalna (tylko dla RM87 - wersja standardowa): przełączniki w przezroczystej obudowie - patrz „Oznaczenia kodowe do zamówień” ② Dostępna wersja specjalna z zestykiem 1Z (tylko dla RM87 - wersja standardowa): przełączniki z powiększoną przerwą zestykową, napięcie probiercze 2000 V AC - patrz „Oznaczenia kodowe do zamówień”

Dane cewki - wykonanie napięciowe, zasilanie prądem stałym, RM87 - wersja standardowa

Tabela 1

Kod cewki	Napięcie znamionowe VDC	Rezystancja cewki przy 20 °C Ω	Tolerancja rezystancji	Roboczy zakres napięcia zasilania VDC	
				min. (przy 20 °C)	maks. (przy 20 °C)
1003	3	22	± 10%	2,1	7,6
1005	5	60	± 10%	3,5	12,7
1006	6	90	± 10%	4,2	15,3
1009	9	200	± 10%	6,3	22,9
1012	12	360	± 10%	8,4	30,6
1018	18	710	± 10%	12,6	45,9
1024	24	1 440	± 10%	16,8	61,2
1036	36	3 140	± 10%	25,2	91,8
1048	48	5 700	± 10%	33,6	122,4
1060	60	7 500	± 10%	42,0	153,0
1110	110	25 200	± 10%	77,0	280,0

Dane zaznaczone pogrubionym drukiem dotyczą standardowych wykonań przełączników.

Dane cewki - wykonanie napięciowe, zasilanie prądem stałym, RM87 sensitive - wersja czuła

Tabela 2

Kod cewki	Napięcie znamionowe VDC	Rezystancja cewki przy 20 °C Ω	Tolerancja rezystancji	Roboczy zakres napięcia zasilania VDC	
				min. (przy 20 °C)	maks. (przy 20 °C)
S005	5	102	± 10%	3,75	15,0
S006	6	144	± 10%	4,50	18,0
S009	9	330	± 10%	6,75	27,0
S010	10	400	± 10%	7,50	30,0
S012	12	580	± 10%	9,00	36,0
S018	18	1 300	± 10%	13,50	54,0
S024	24	2 300	± 10%	18,00	72,0
S048	48	9 340	± 10%	36,00	144,0

Dane cewki - wykonanie napięciowe, zasilanie prądem przemiennym 50/60 Hz, RM87 - wersja standardowa

Tabela 3

Kod cewki	Napięcie znamionowe VAC	Rezystancja cewki przy 20 °C Ω	Tolerancja rezystancji	Roboczy zakres napięcia zasilania VAC	
				min. (przy 20 °C)	maks. (przy 20 °C)
5012	12	100	± 10%	9,6	13,2
5024	24	400	± 10%	19,2	28,8
5048	48	1 550	± 10%	38,4	57,6
5060	60	2 600	± 10%	48,0	72,0
5110	110	8 900	± 10%	88,0	132,0
5115	115	9 600	± 10%	92,0	138,0
5120	120	10 200	± 10%	96,0	144,0
5220	220	35 500	± 10%	176,0	264,0
5230	230	38 500	± 10%	184,0	276,0
5240	240	42 500	± 15%	192,0	288,0

Dane zaznaczone pogrubionym drukiem dotyczą standardowych wykonań przełączników.

Wymiary

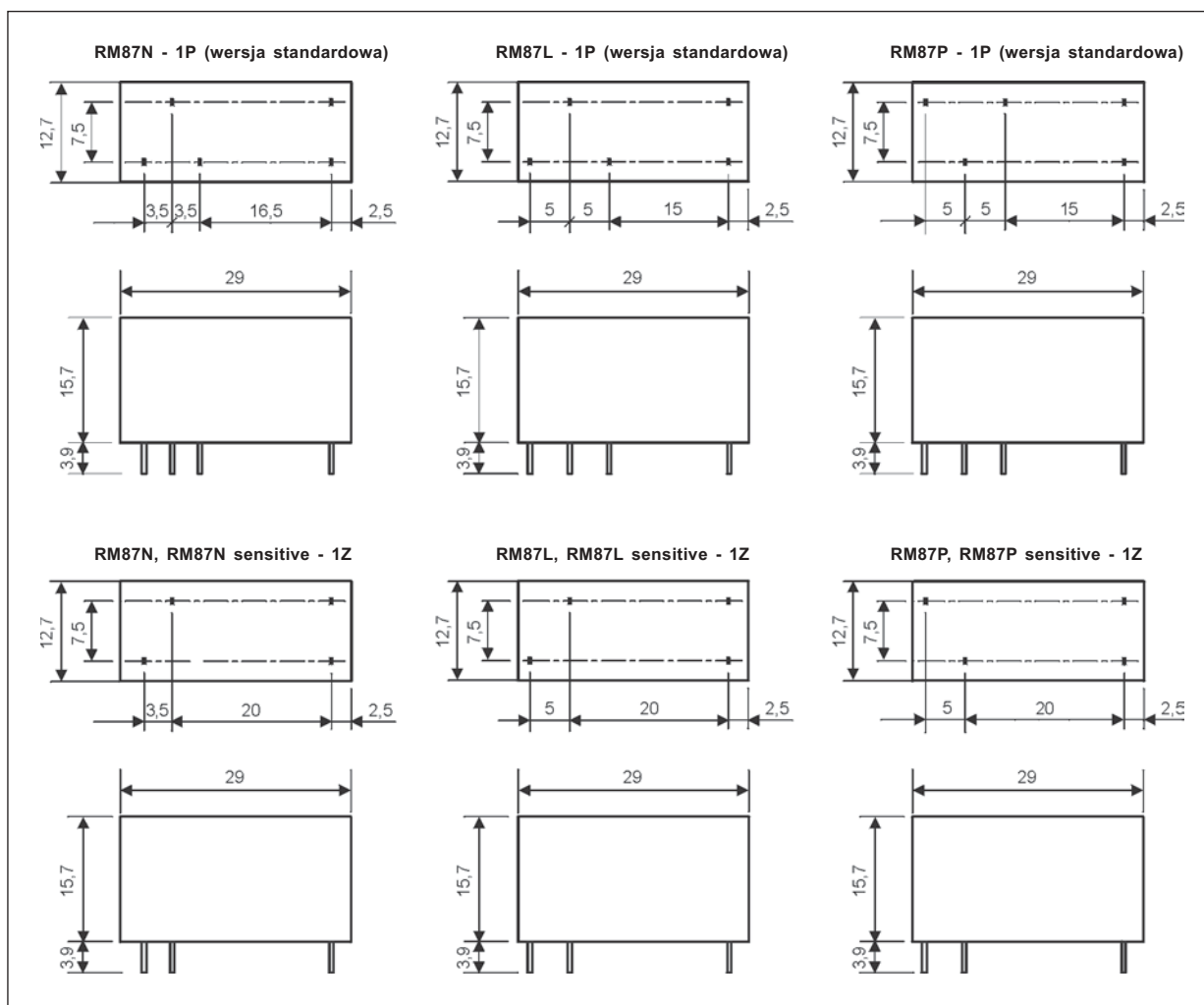

Schematy połączeń (widok od strony wyprowadzeń)

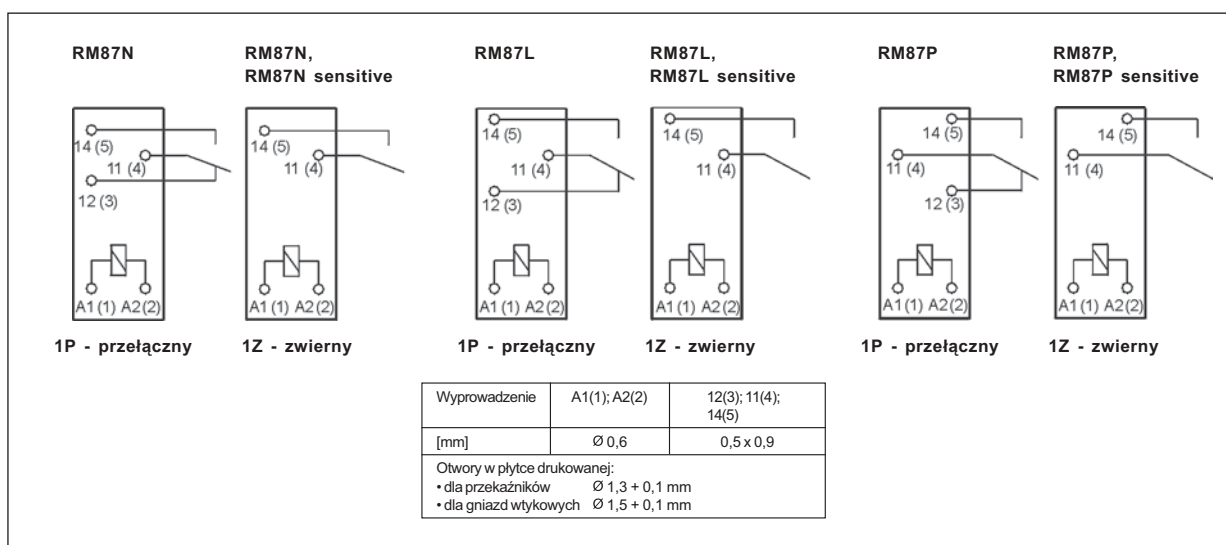

Trwałość łączeniowa w funkcji mocy obciążenia. Częstość łączeń: 600 cykli/h

Wykres 1

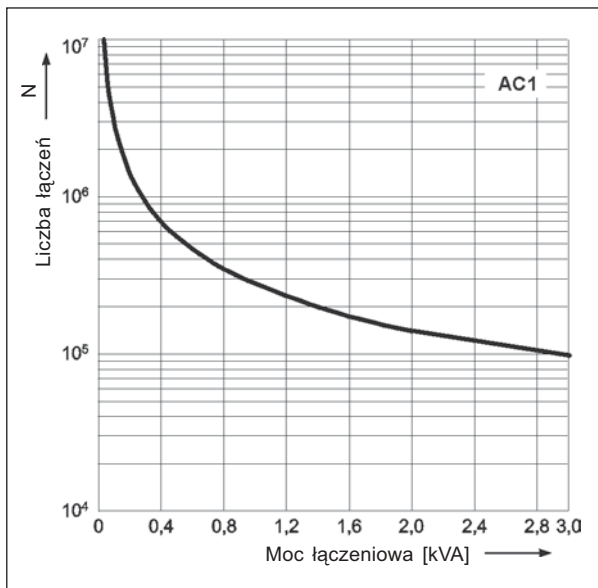

Współczynnik redukcji łączeniowej dla indukcyjnych obciążeń prądu przemiennego

Wykres 2

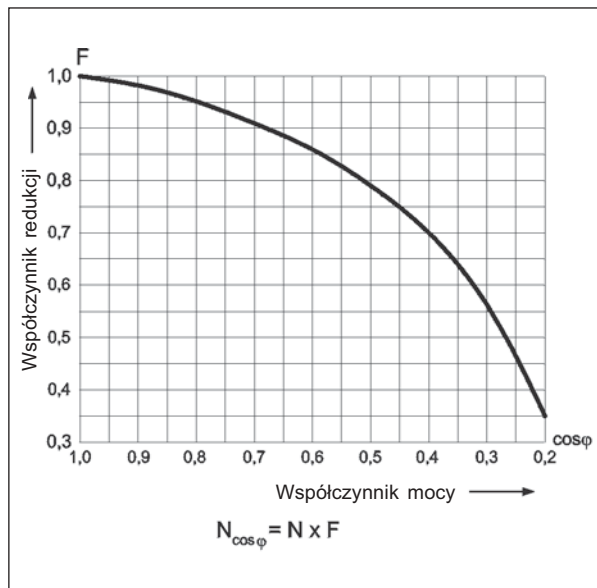

Maksymalna zdolność łączeniowa dla prądu stałego. Obciążenie rezystancyjne, wersja standardowa

Wykres 3

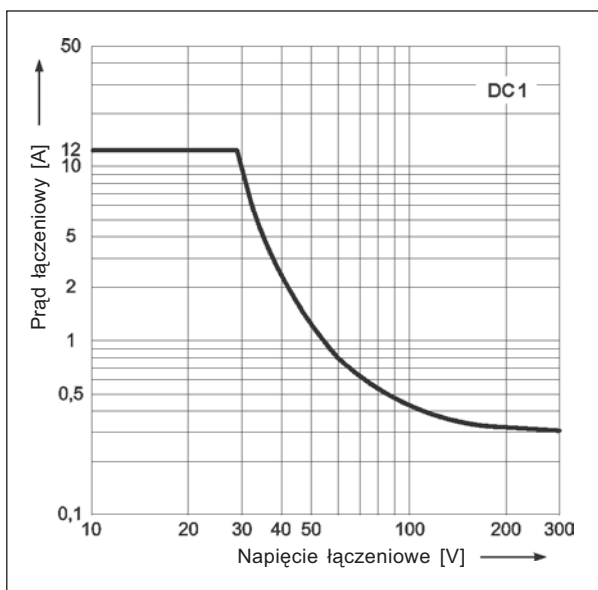

Maksymalna zdolność łączeniowa dla prądu stałego. Obciążenie rezystancyjne, wersja czuła

Wykres 4

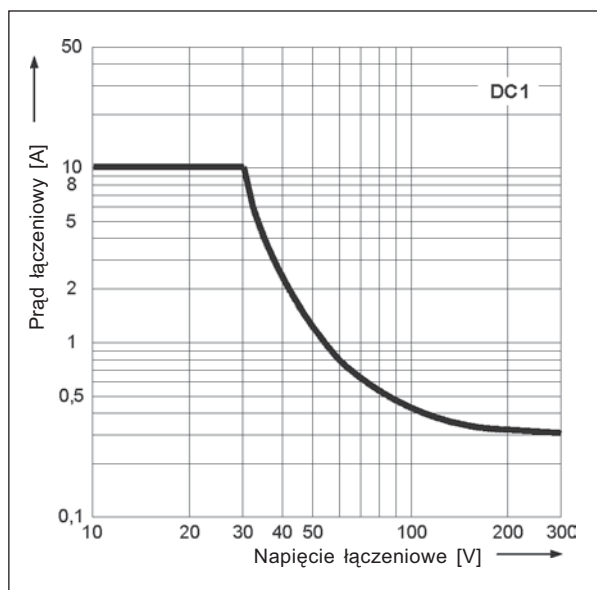

Dopuszczalny zakres napięcia pracy cewki - napięcie stałe, wersja standardowa

Wykres 5

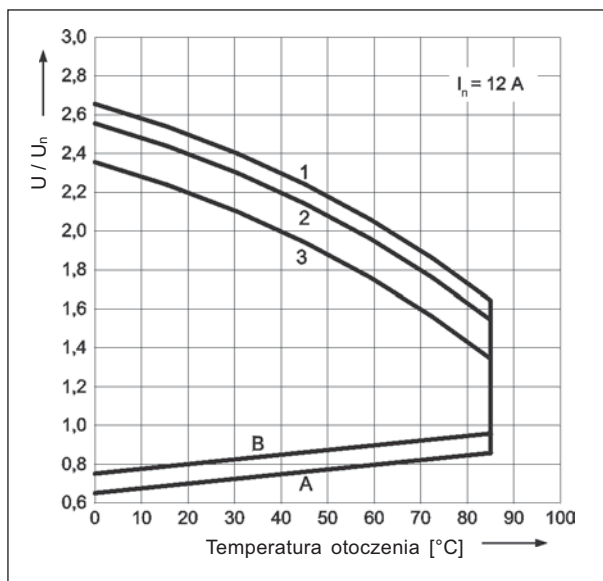

Dopuszczalny zakres napięcia pracy cewki - napięcie stałe, wersja czuła

Wykres 6

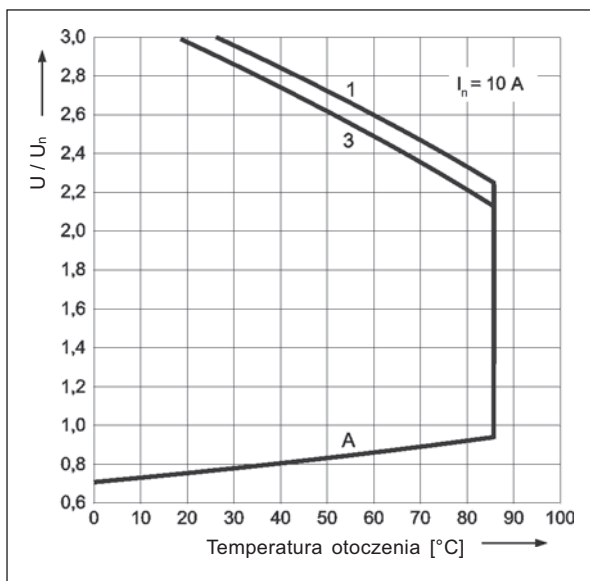

Dopuszczalny zakres napięcia pracy cewki - napięcie przemienne 50 Hz

Wykres 7

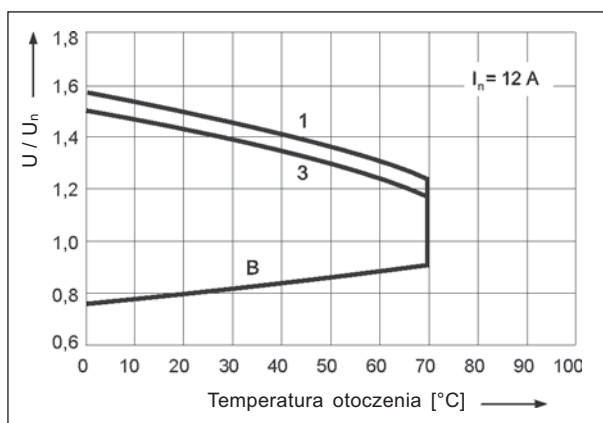

Opis do wykresów 5, 6 i 7

A - zależność napięcia zadziałania od temperatury otoczenia przy braku obciążenia na stykach. Temperatura cewki i otoczenia są takie same przed zadziałaniem przełącznika. Napięcie zadziałania będzie nie większe niż odczytane z osi Y, podane jako krotność napięcia znamionowego.

B - zależność napięcia zadziałania od temperatury otoczenia po uprzednim nagraniu cewki napięciem $1,1 U_n$ i obciążeniu zestyków prądem ciągłym I_n . Napięcie zadziałania będzie nie większe niż odczytane z osi Y, podane jako wielokrotność napięcia znamionowego.

1, 2, 3 - krzywe pozwalają odczytać na osi Y dopuszczalną krotność napięcia znamionowego cewki, którą można przeciążyć cewkę przy konkretnej temperaturze otoczenia i konkretnym obciążeniu zestyków:

- 1 - zestyki nie obciążone
- 2 - zestyki obciążone połową prądu znamionowego
- 3 - zestyki obciążone prądem znamionowym

Rozstaw otworów montażowych (widok od strony lutowania)

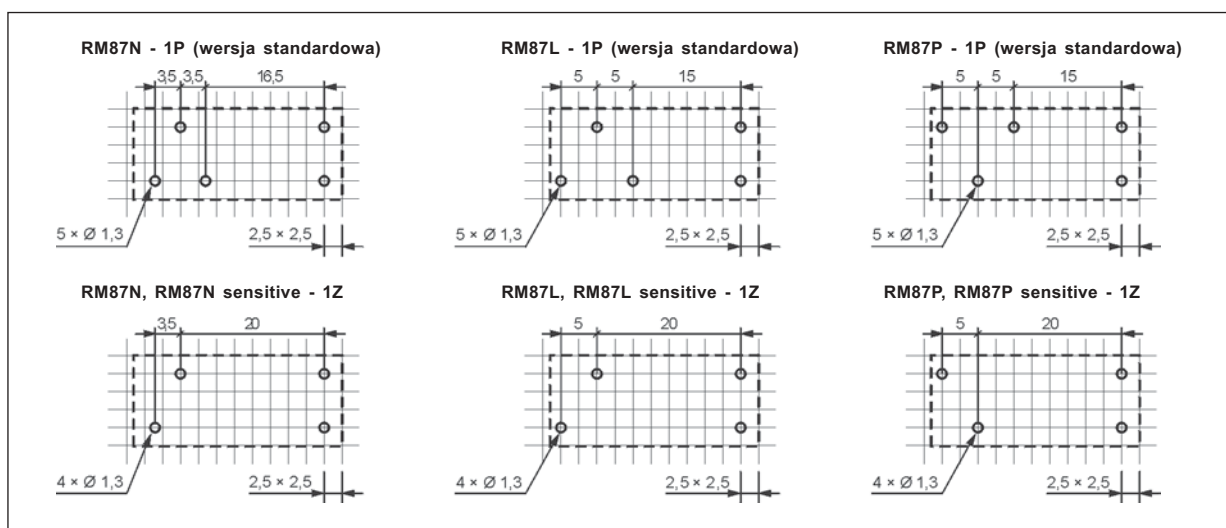

Montaż

Przełączniki **RM87N**, **RM87N sensitive** przeznaczone są do: • bezpośredniego lutowania w obwodach drukowanych • gniazd wtykowych z zaciskami śrubowymi **GZT92** Ⓢ oraz **GZM92** Ⓢ z obejmą **GZT80-0040** lub **GZM80-0041**; gniazd wtykowych **GZS92** Ⓢ z obejmą **GZS-0040** lub **GZM80-0041**, montaż na szynie 35 mm wg PN-EN 60715 lub na płycie (przy pomocy 1 wkręta M3). Do gniazd oferowane są moduły sygnalizacyjne / przeciwprzepięciowe **typu M...** (patrz str. 270) • gniazd wtykowych do obwodów drukowanych **EC35** z obejmą **MP16-2**, MH16-2; gniazd **GD35** z obejmą **MP16-2**, GD-0016, MH16-2.

Przełączniki **RM87L**, **RM87L sensitive**, **RM87P**, **RM87P sensitive** przeznaczone są do: • bezpośredniego lutowania w obwodach drukowanych • gniazd wtykowych z zaciskami śrubowymi **GZT80** Ⓢ oraz **GZM80** Ⓢ z obejmą **GZT80-0040** lub **GZM80-0041**; gniazd wtykowych **GZS80** Ⓢ z obejmą **GZS-0040** lub **GZM80-0041**, montaż na szynie 35 mm wg PN-EN 60715 lub na płycie (przy pomocy 1 wkręta M3). Do gniazd oferowane są moduły sygnalizacyjne / przeciwprzepięciowe **typu M...** (patrz str. 270) • gniazd wtykowych do obwodów drukowanych **EC50** z obejmą **MP16-2**, MH16-2; gniazd **PW80** z obejmą **MH16-2**; gniazd **GD50** z obejmą **MP16-2**, GD-0016, MH16-2.

Ⓢ Gniazda wtykowe **GZT92**, **GZM92**, **GZS92** oraz **GZT80**, **GZM80**, **GZS80** przystosowane są do współpracy ze złączem grzebieniowym typu **ZGGZ80** (patrz str. 309).



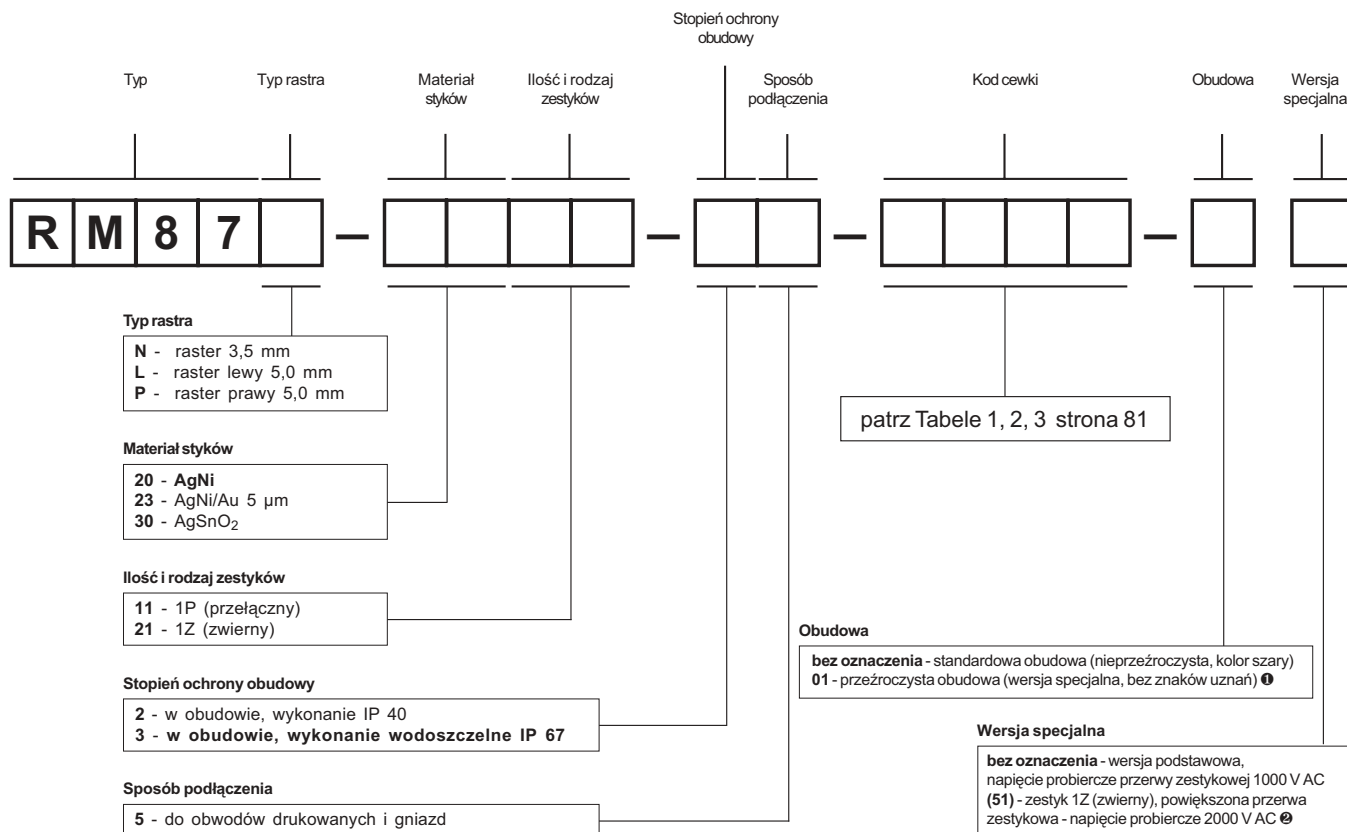

Oznaczenia kodowe do zamówień



Przykłady kodowania:

- RM87N-2011-25-1012-01** przełącznik **RM87N**, raster 3,5 mm, materiał styków AgNi, z jednym zestykiem przełącznym, w przezroczystej obudowie (wersja specjalna, bez znaków uznań) Ⓢ IP 40, do obwodów drukowanych i gniazd, wykonanie napięciowe 12 V prądu stałego
- RM87N-2021-35-1024 (51)** przełącznik **RM87N**, raster 3,5 mm, materiał styków AgNi, z jednym zestykiem zwiernym, wersja specjalna Ⓢ z powiększoną przerwą zestykową, w standardowej obudowie (nieprzezroczysta, kolor szary) IP 67, do obwodów drukowanych i gniazd, wykonanie napięciowe 24 V prądu stałego
- RM87P-3021-25-S012** przełącznik **RM87P sensitive**, raster prawy 5,0 mm, materiał styków AgSnO₂, z jednym zestykiem zwiernym, w standardowej obudowie (nieprzezroczysta, kolor szary) IP 40, do obwodów drukowanych i gniazd, wykonanie napięciowe 12 V prądu stałego, wersja czuła



- Styki bez kadmu
- Wysokość 15,7 mm
- Napięcie probiercze 5000 V / odległość izolacyjna 10 mm
- **Do montażu powierzchniowego SMT**
- Cewki AC i DC
- Zgodne z normą PN-EN 60335-1
- Uznanie, certyfikaty, dyrektywy: RoHS,     

Dane styków

Ilość i rodzaj zestyków		1P
Materiał styków		AgNi , AgNi/Au 5 μm, AgSnO ₂
Znamionowe / maks. napięcie zestyków	AC	250 V / 440 V
Minimalne napięcie zestyków		5 V AgNi, 5 V AgNi/Au 5 μm, 10 V AgSnO ₂
Znamionowy prąd (moc) obciążenia w kategorii	AC1 AC15 AC3 DC1 DC13	12 A / 250 V AC 3 A / 120 V 1,5 A / 240 V (B300) 750 W (silnik jednofazowy) 12 A / 24 V DC (patrz Wykres 3) 0,22 A / 120 V 0,1 A / 250 V (R300)
Minimalny prąd zestyków		5 mA AgNi, 2 mA AgNi/Au 5 μm, 10 mA AgSnO ₂
Maksymalny prąd załączania		25 A AgSnO ₂
Obciążalność prądowa trwała zestyku		12 A
Maksymalna moc łączeniowa w kategorii	AC1	3 000 VA
Minimalna moc łączeniowa		0,3 W AgNi, 0,05 W AgNi/Au 5 μm, 1 W AgSnO ₂
Rezystancja zestyków		≤ 100 mΩ
Maksymalna częstotaść łączeń		
• przy obciążeniu znamionowym w kategorii	AC1	600 cykli/h
• bez obciążenia		72 000 cykli/h

Dane cewki

Napięcie znamionowe	50/60 Hz AC	12 ... 240 V
	DC	3 ... 110 V
Napięcie odpadowe		AC: ≥ 0,15 U _n DC: ≥ 0,1 U _n
Roboczy zakres napięcia zasilania		patrz Tabele 1, 2 i Wykresy 4, 5
Znamionowy pobór mocy	AC	0,75 VA
	DC	0,4 ... 0,48 W

Dane izolacji wg PN-EN 60664-1

Znamionowe napięcie izolacji		400 V AC
Znamionowe napięcie udarowe		4 000 V 1,2 / 50 μs
Kategoria przepięciowa		III
Stopień zanieczyszczenia izolacji		3
Napięcie probiercze		
• pomiędzy cewką a stykami		5 000 V AC typ izolacji: wzmocniona
• przerwy zestykowej		1 000 V AC rodzaj przerwy: oddzielenie niepełne
Odległość pomiędzy cewką a stykami		
• w powietrzu		≥ 10 mm
• po izolacji		≥ 10 mm

Pozostałe dane

Czas zadziałania / powrotu (wartości typowe)		7 ms / 3 ms
Trwałość łączeniowa (liczba łączeń)		
• w kategorii AC1		> 10 ⁵ 12 A, 250 V AC
• w zależności od cos φ		patrz Wykres 2
• w kategorii DC L/R=40 ms		> 10 ⁵ 0,15 A, 220 V DC
Trwałość mechaniczna (cykle)		> 3 x 10 ⁷
Wymiary (a x b x h)		29 x 12,7 x 15,7 (17,7) mm
Masa		14 g
Temperatura otoczenia	• składowania • pracy	-40...+85 °C AC: -40...+70 °C DC: -40...+85 °C
Stopień ochrony obudowy		IP40 wg PN-EN 60529
Ochrona przed oddziaływaniem środowiska		RTII wg PN-EN 116000-3
Odporność na udary		30 g
Odporność na wibracje		10 g 10...150 Hz
Temperatura kąpieli lutowniczej		maks. 270 °C
Czas lutowania		maks. 5 s

Dane zaznaczone pogrubionym drukiem dotyczą standardowych wykonań przełączników.

Dane cewki - wykonanie napięciowe, zasilanie prądem stałym

Tabela 1

Kod cewki	Napięcie znamionowe VDC	Rezystancja cewki przy 20 °C Ω	Tolerancja rezystancji	Roboczy zakres napięcia zasilania VDC	
				min. (przy 20 °C)	maks. (przy 20 °C)
1003	3	22	± 10%	2,1	7,6
1005	5	60	± 10%	3,5	12,7
1006	6	90	± 10%	4,2	15,3
1009	9	200	± 10%	6,3	22,9
1012	12	360	± 10%	8,4	30,6
1018	18	710	± 10%	12,6	45,9
1024	24	1 440	± 10%	16,8	61,2
1036	36	3 140	± 10%	25,2	91,8
1048	48	5 700	± 10%	33,6	122,4
1060	60	7 500	± 10%	42,0	153,0
1110	110	25 200	± 10%	77,0	280,0

Dane cewki - wykonanie napięciowe, zasilanie prądem przemiennym 50/60 Hz

Tabela 2

Kod cewki	Napięcie znamionowe VAC	Rezystancja cewki przy 20 °C Ω	Tolerancja rezystancji	Roboczy zakres napięcia zasilania V AC 50 Hz	
				min. (przy 20 °C)	maks. (przy 20 °C)
5012	12	100	± 10%	9,6	13,2
5024	24	400	± 10%	19,2	28,8
5048	48	1 550	± 10%	38,4	57,6
5060	60	2 600	± 10%	48,0	72,0
5110	110	8 900	± 10%	88,0	132,0
5115	115	9 600	± 10%	92,0	138,0
5120	120	10 200	± 10%	96,0	144,0
5220	220	35 500	± 10%	176,0	264,0
5230	230	38 500	± 10%	184,0	276,0
5240	240	42 500	± 15%	192,0	288,0

Wymiary

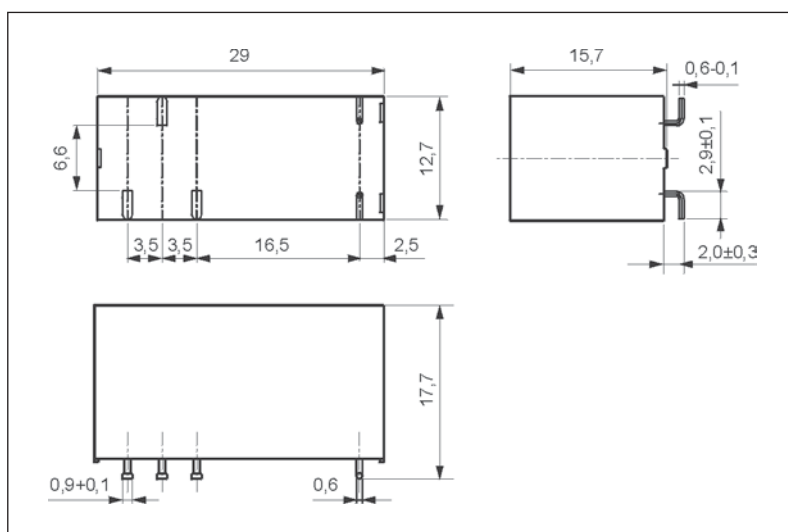

Schemat połączeń (widok od strony wyprowadzeń)

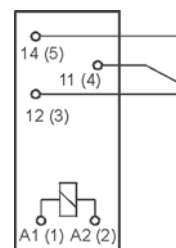

RM87N 1P - przełączny

Wyprowadzenie	A1(1); A2(2)	12(3); 11(4); 14(5)
[mm]	Ø 0,6	0,5 x 0,9

Trwałość łączeniowa w funkcji mocy obciążenia.
Częstość łączeń: 600 cykli/h

Wykres 1

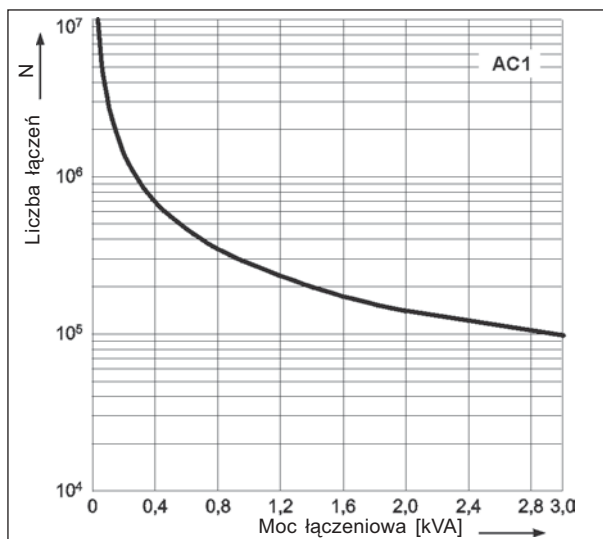

Współczynnik redukcji trwałości łączeniowej dla indukcyjnych obciążeń prądu przemiennego

Wykres 2

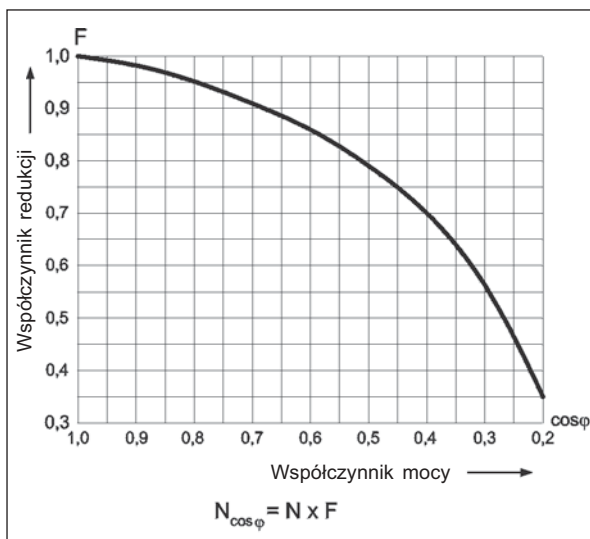

Maksymalna zdolność łączeniowa dla prądu stałego.
Obciążenie rezystancyjne

Wykres 3

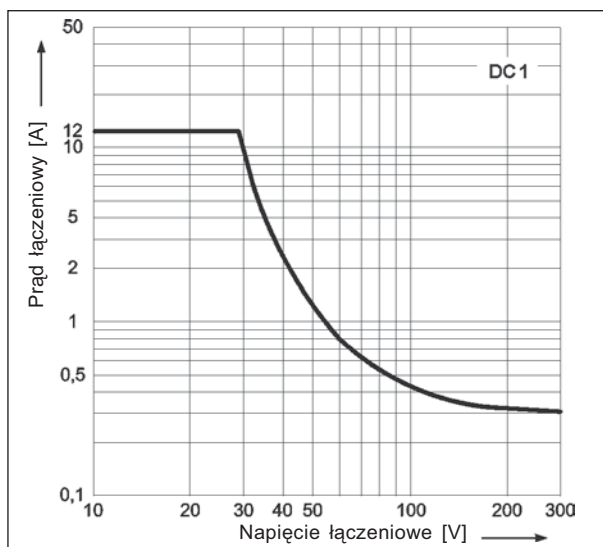

Dopuszczalny zakres napięcia pracy cewki - napięcie stałe

Wykres 4

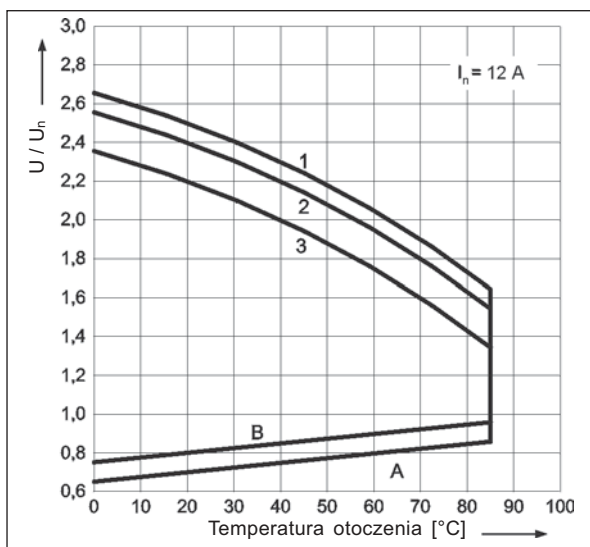

Dopuszczalny zakres napięcia pracy cewki - napięcie przemiennie 50 Hz

Wykres 5

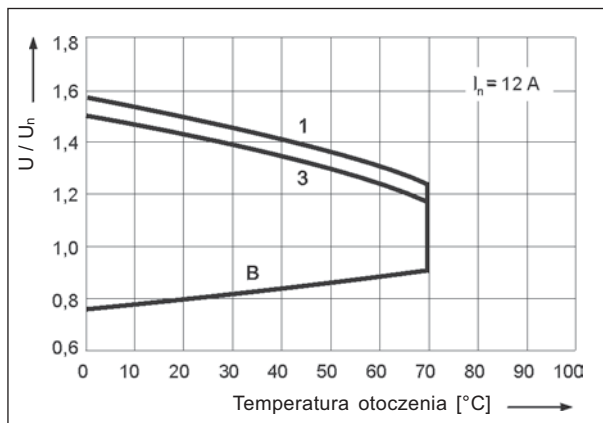

Opis do wykresów 4 i 5

A - zależność napięcia zadziałania od temperatury otoczenia przy braku obciążenia na stykach. Temperatura cewki i otoczenia są takie same przed zadziałaniem przełącznika. Napięcie zadziałania będzie nie większe niż odczytane z osi Y, podane jako krotność napięcia znamionowego.

B - zależność napięcia zadziałania od temperatury otoczenia po uprzednim nagraniu cewki napięciem 1,1 U_n i obciążeniu zestyków prądem ciągłym I_n. Napięcie zadziałania będzie nie większe niż odczytane z osi Y, podane jako wielokrotność napięcia znamionowego.

1, 2, 3 - krzywe pozwalają odczytać na osi Y dopuszczalną krotność napięcia znamionowego cewki, którą można przeciążyć cewkę przy konkretnej temperaturze otoczenia i konkretnym obciążeniu zestyków:

- 1** - zestyki nie obciążone
- 2** - zestyki obciążone połową prądu znamionowego
- 3** - zestyki obciążone prądem znamionowym

Pola lutownicze (widok od strony lutowania)

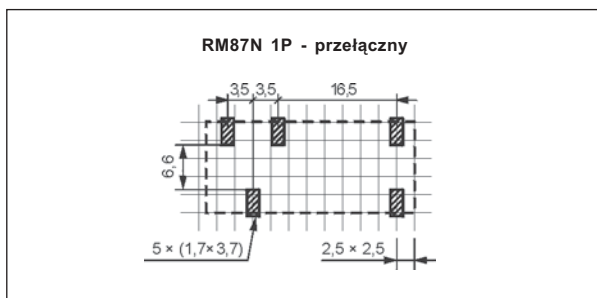

Montaż

Przełączniki **RM87N SMT** przeznaczone są do montażu powierzchniowego SMT.

Oznaczenia kodowe do zamówień

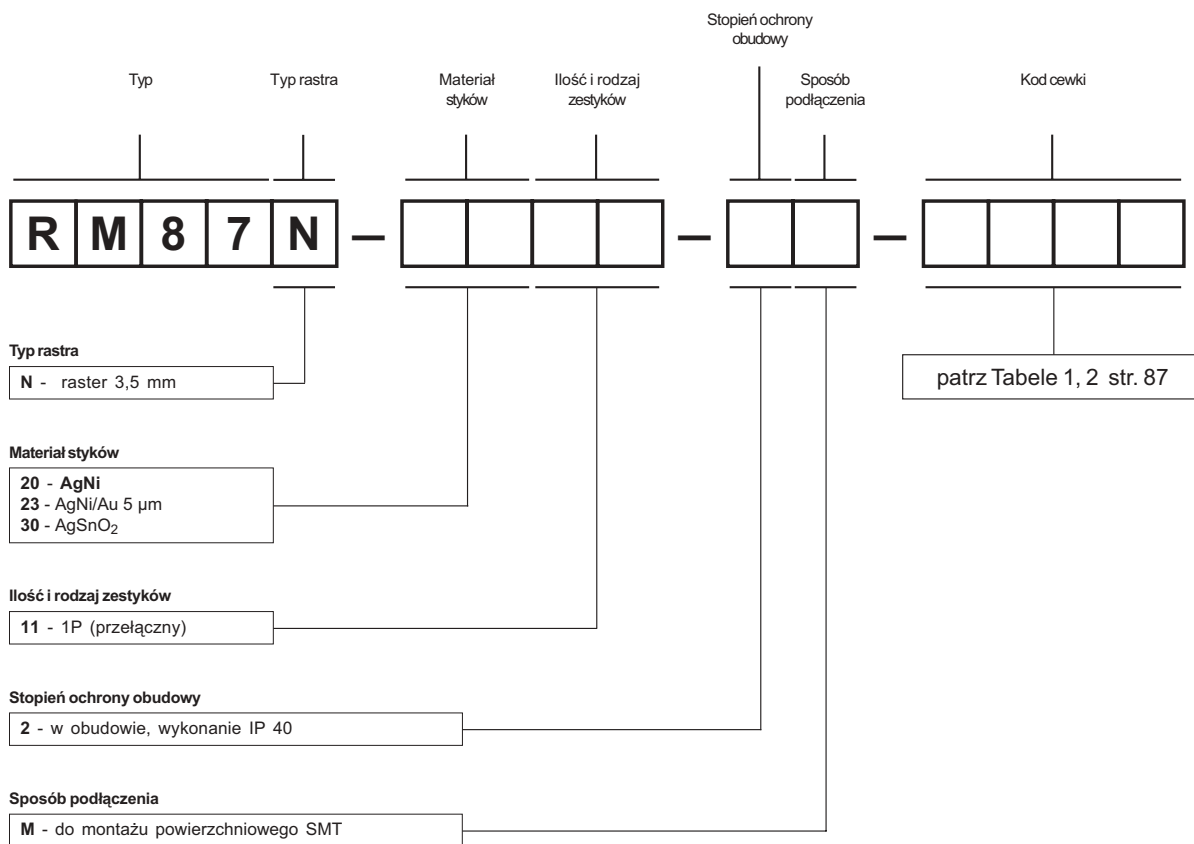





Przykład kodowania:

RM87N-2011-2M-1012

przełącznik **RM87N SMT**, raster 3,5 mm, materiał styków AgNi, z jednym zestykiem przełącznym, w obudowie IP 40, do montażu powierzchniowego SMT, wykonanie napięciowe 12 V prądu stałego



- Wysokość 16,2 mm
- IP 40 oraz IP 67
- Do obwodów drukowanych (1P, 1Z, 1R) i gniazd wtykowych (1P)
- Akcesoria: gniazda i moduły dla 1P
- Cewki DC
- Raster wyprowadzeń: 3,2 mm dla wersji 1P,
5,0 mm dla wersji 1Z i 1R
- Uznania, certyfikaty, dyrektywy: RoHS,    

Dane styków

Ilość i rodzaj zestyków	1P, 1Z, 1R
Materiał styków	AgSnO₂ , AgSnO ₂ /Au 3 μm, AgCdO
Znamionowe / maks. napięcie zestyków	AC 250 V / 440 V
Minimalne napięcie zestyków	10 V AgSnO ₂ , 5 V AgSnO ₂ /Au 3 μm, 10 V AgCdO
Znamionowy prąd (moc) obciążenia w kategorii	AC1 8 A / 250 V AC AC15 3 A / 120 V 1,5 A / 240 V (B300) AC3 370 W (silnik jednofazowy, 1/2 KM / 250 V AC wg UL 508) DC1 8 A / 24 V DC (patrz Wykres 3) DC13 0,22 A / 120 V 0,1 A / 250 V (R300)
Minimalny prąd zestyków	10 mA AgSnO ₂ , 2 mA AgSnO ₂ /Au 3 μm, 5 mA AgCdO
Maksymalny prąd załączania	15 A
Obciążalność prądowa trwała zestyku	8 A
Maksymalna moc łączeniowa w kategorii	AC1 2 000 VA
Minimalna moc łączeniowa	1 W AgSnO ₂ , 0,05 W AgSnO ₂ /Au 3 μm, 0,5 W AgCdO
Rezystancja zestyków	≤ 100 mΩ
Maksymalna częstość łączeń	
• przy obciążeniu znamionowym w kategorii	AC1 600 cykli/h
• bez obciążenia	72 000 cykli/h

Dane cewki

Napięcie znamionowe	DC 5 ... 48 V
Napięcie odpadowe	DC: ≥ 0,1 U _n
Roboczy zakres napięcia zasilania	patrz Tabela 1 i Wykres 4
Znamionowy pobór mocy	DC 0,22 ... 0,3 W

Dane izolacji wg PN-EN 60664-1

Znamionowe napięcie izolacji	400 V AC
Znamionowe napięcie udarowe	4 000 V 1,2 / 50 μs
Kategoria przepięciowa	III
Stopień zanieczyszczenia izolacji	3
Napięcie probiercze	
• pomiędzy cewką a stykami	4 000 V AC typ izolacji: wzmocniona
• przerwy zestykowej	1 000 V AC rodzaj przerwy: oddzielenie niepełne
Odległość pomiędzy cewką a stykami	
• w powietrzu	≥ 8 mm
• po izolacji	≥ 8 mm

Pozostałe dane

Czas zadziałania / powrotu (wartości typowe)	10 ms / 5 ms
Trwałość łączeniowa (liczba łączeń)	
• w kategorii AC1	> 10 ⁵ 8 A, 250 V AC
• w zależności od cos φ	patrz Wykres 2
Trwałość mechaniczna (cykle)	> 2 x 10 ⁷
Obciążenie silnikowe wg UL 508	1/4 KM 120 V AC, silnik jednofazowy
Wymiary (a x b x h)	1P: 30 x 10 x 16,2 mm 1Z, 1R: 28 x 10 x 16,2 mm
Masa	11 g
Temperatura otoczenia	• składowania -40...+85 °C • pracy -40...+80 °C
Stopień ochrony obudowy	IP 40 lub IP 67 wg PN-EN 60529
Ochrona przed oddziaływaniem środowiska	RTII wg PN-EN 116000-3
Odporność na udary	20 g
Odporność na wibracje	10 g 10...150 Hz
Temperatura kąpielii lutowniczej	maks. 270 °C
Czas lutowania	maks. 5 s

Dane zaznaczone pogrubionym drukiem dotyczą standardowych wykonień przełączników.

Dane cewki - wykonanie napięciowe, zasilanie prądem stałym

Tabela 1

Kod cewki	Napięcie znamionowe VDC	Rezystancja cewki przy 20 °C Ω	Tolerancja rezystancji	Roboczy zakres napięcia zasilania VDC	
				min. (przy 20 °C)	maks. (przy 20 °C)
1005	5	110	± 10%	3,5	12,0
1006	6	160	± 10%	4,2	14,5
1009	9	360	± 10%	6,3	22,0
1012	12	660	± 10%	8,4	29,5
1018	18	1 500	± 10%	12,6	44,0
1024	24	2 200	± 10%	16,8	54,0
1048	48	8 000	± 10%	33,6	102,0

Dane zaznaczone pogrubionym drukiem dotyczą standardowych wykonań przełączników.

Wymiary

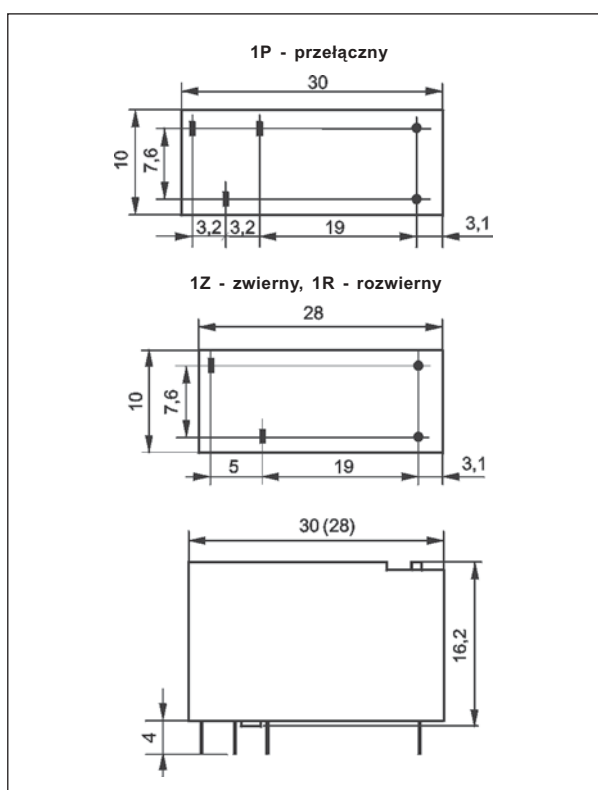

Schematy połączeń (widok od strony wyprowadzeń)

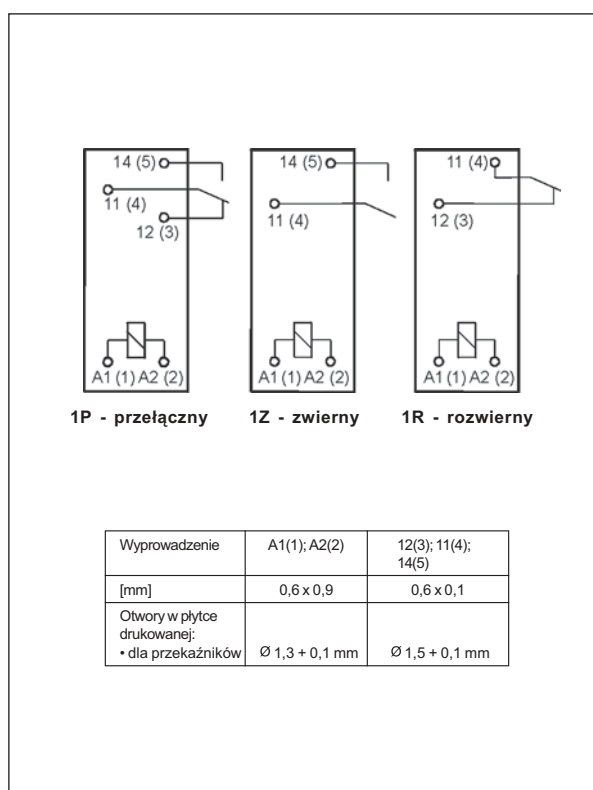

Rozstaw otworów montażowych (widok od strony lutowania)

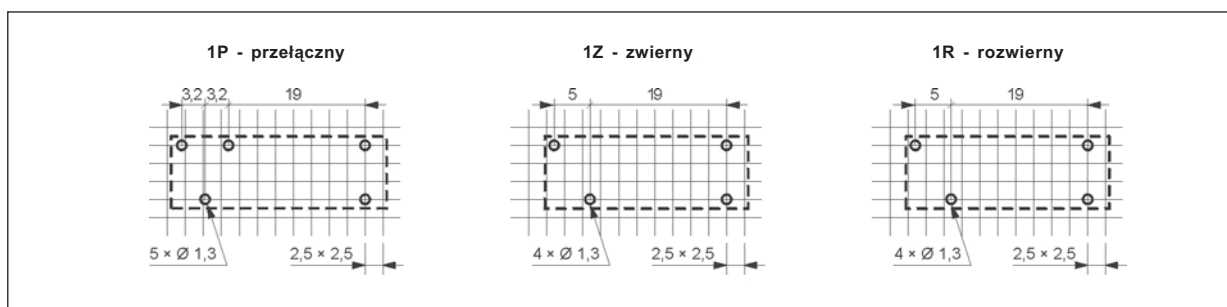

Trwałość łączeniowa przy obciążeniu rezystancyjnym AC1 dla wersji 1Z

Wykres 1

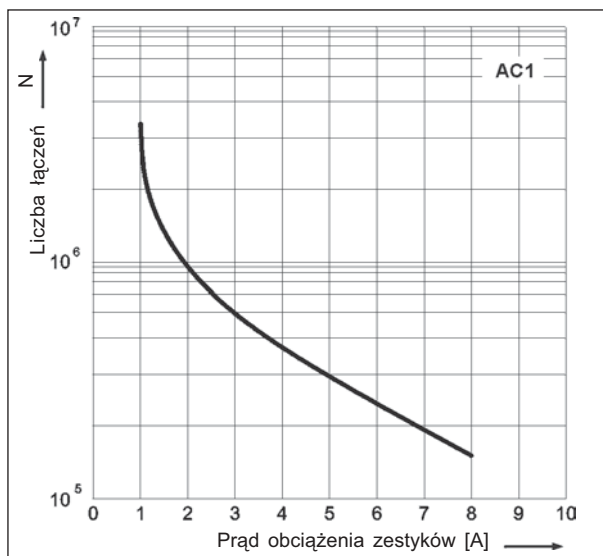
Współczynnik redukcji łączeniowej dla indukcyjnych obciążeń prądu przemiennego

Wykres 2

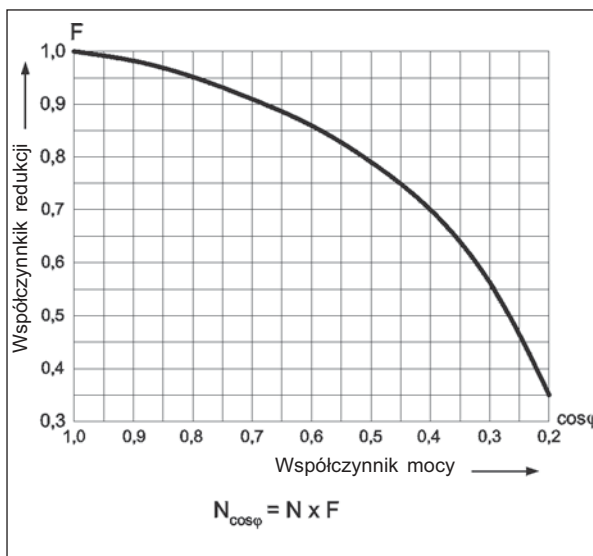
Maksymalna zdolność łączeniowa A - obciążenie rezystancyjne DC1 B - obciążenie rezystancyjne AC1

Wykres 3

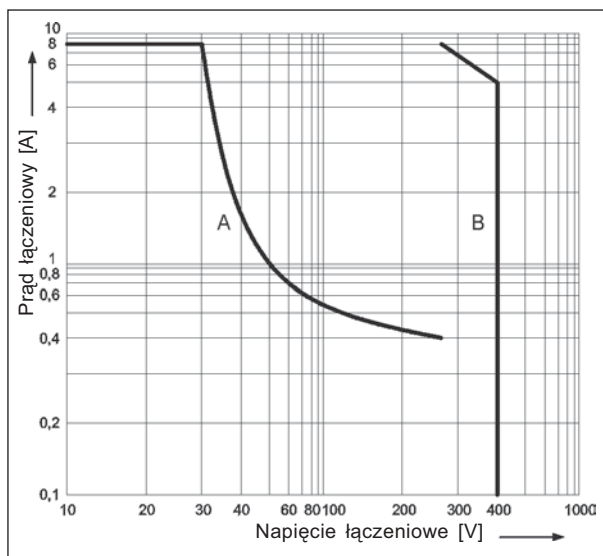
Dopuszczalny zakres napięcia pracy cewki - napięcie stałe

Wykres 4

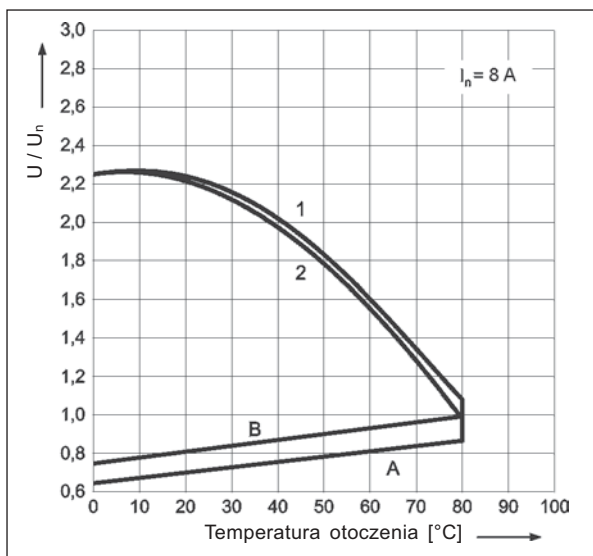
Opis do wykresu 4

A - zależność napięcia zadziałania od temperatury otoczenia przy braku obciążenia na stykach. Temperatura cewki i otoczenia są takie same przed zadziałaniem przełącznika. Napięcie zadziałania będzie nie większe niż odczytane z osi Y, podane jako krotność napięcia znamionowego.

B - zależność napięcia zadziałania od temperatury otoczenia po uprzednim nagraniu cewki napięciem $1,1 U_n$ i obciążeniu zestyków prądem ciągłym I_n . Napięcie zadziałania będzie nie większe niż odczytane z osi Y, podane jako wielokrotność napięcia znamionowego.

1, 2 - krzywe pozwalają odczytać na osi Y dopuszczalną krotność napięcia znamionowego cewki, którą można przeciążyć cewkę przy konkretnej temperaturze otoczenia i konkretnym obciążeniu zestyków:

- 1 - zestyki nie obciążone
- 2 - zestyki obciążone prądem znamionowym

Montaż

Przełączniki **RM96 1P** (1 zestyk przełączny) przeznaczone są do: • bezpośredniego lutowania w obwodach drukowanych • gniazd wtykowych z zaciskami śrubowymi **ES 32** z obejmą **MS16** lub **GZM80-0041**, montaż na szynie 35 mm wg PN-EN 60715 lub na płycie (przy pomocy 1 wkręta M3). Do gniazd oferowane są moduły sygnalizacyjne / przeciwprzepięciowe typu **M...** (patrz str. 270).

Przełączniki **RM96 1Z** (1 zestyk zwierny) i **RM96 1R** (1 zestyk rozwierny) przeznaczone są do bezpośredniego lutowania w obwodach drukowanych.

❶ Gniazda wtykowe **ES 32** przystosowane są do współpracy ze złączem grzebieniowym typu **ZGGZ80** (patrz str. 309).

Oznaczenia kodowe do zamówień

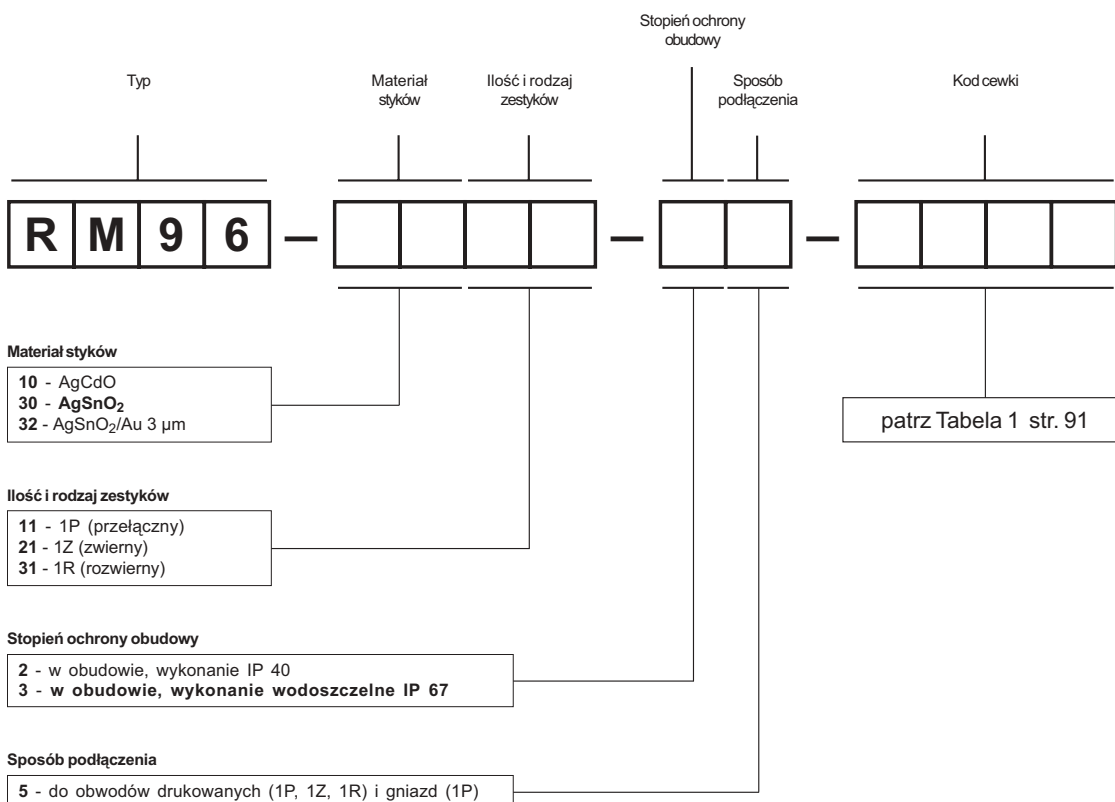

Przykłady kodowania:

RM96-3011-35-1012 przełącznik **RM96**, materiał styków AgSnO₂, z jednym zestykiem przełącznym, w obudowie IP 67, do obwodów drukowanych i gniazd, wykonanie napięciowe 12 V prądu stałego

RM96-3031-25-1024 przełącznik **RM96**, materiał styków AgSnO₂, z jednym zestykiem rozwiernym, w obudowie IP 40, do obwodów drukowanych, wykonanie napięciowe 24 V prądu stałego

Nadruki na obudowach przełączników

Oznakowania typów na obudowach przełączników **RM96** nie odpowiadają oznaczeniom kodowym do zamówień. Przykładowe oznakowanie:

RM96P-24-W **RM96P** - przełącznik **RM96**, z jednym zestykiem przełącznym
24 - wykonanie napięciowe 24 V prądu stałego
W - w obudowie, wykonanie wodoszczelne IP 67



- Miniaturowe wymiary • Przełączniki ogólnego zastosowania
- **Wykonanie 1Z AgSnO₂ do obciążeń specjalnych: odporność na prąd udarowy 120 A (20 ms)**
- Stopień ochrony IP 40 lub IP 67
- Do obwodów drukowanych i gniazd wtykowych
- Cewki DC - standardowe i czułe
- Dostępna wersja specjalna: z przezroczystą obudową ①
- Uznanie, certyfikaty, dyrektywy: RoHS,

Dane styków

Ilość i rodzaj zestyków		1P, 1Z, 1R
Materiał styków		AgSnO₂ , AgCdO, AgCdO/Au 0,2 μm
Znamionowe / maks. napięcie zestyków	AC	250 V / 440 V
Minimalne napięcie zestyków		10 V AgSnO ₂ , 10 V AgCdO, 10 V AgCdO/Au 0,2 μm
Znamionowy prąd (moc) obciążenia w kategorii	AC1 AC15 AC3 DC1 DC13	16 A / 250 V AC 6 A / 120 V 3 A / 240 V (A300) 550 W (silnik jednofazowy) 16 A / 24 V DC (patrz Wykres 3) 0,22 A / 120 V 0,1 A / 250 V (R300)
Minimalny prąd zestyków		10 mA AgSnO ₂ , 5 mA AgCdO, 5 mA AgCdO/Au 0,2 μm
Maksymalny prąd załączania		30 A 1Z, AgSnO ₂
Obciążalność prądowa trwała zestyku		16 A
Maksymalna moc łączeniowa w kategorii	AC1	4 000 VA
Minimalna moc łączeniowa		1 W AgSnO ₂ , 0,5 W AgCdO, 0,5 W AgCdO/Au 0,2 μm
Rezystancja zestyków		≤ 100 mΩ
Maksymalna częstość łączeń • przy obciążeniu znamionowym w kategorii • bez obciążenia	AC1	600 cykli/h 72 000 cykli/h

Dane cewki

Napięcie znamionowe	DC	5 ... 110 V wersja standardowa	110 V wersja czuła
Napięcie odpadowe		DC: ≥ 0,1 U _n	
Roboczy zakres napięcia zasilania		patrz Tabele 1, 2	
Znamionowy pobór mocy	DC	0,6 W 5 ... 60 V wersja standardowa 0,9 W 110 V wersja standardowa 0,6 W 110 V wersja czuła	

Dane izolacji wg PN-EN 60664-1

Znamionowe napięcie izolacji		400 V AC
Napięcie probiercze • pomiędzy cewką a stykami • przerwy zestykowej		4 000 V AC typ izolacji: wzmocniona 1 000 V AC rodzaj przerwy: oddzielenie niepełne
Odległość pomiędzy cewką a stykami • w powietrzu • po izolacji		≥ 8 mm ≥ 8 mm

Pozostałe dane

Czas zadziałania / powrotu (wartości typowe)		7 ms / 3 ms
Trwałość łączeniowa (liczba łączeń) • w kategorii AC1 • przy obciążeniu żarówkami • przy obciążeniu lampami halogenowymi • w zależności od cos φ • w kategorii DC L/R=40 ms		> 10 ⁵ 16 A, 250 V AC > 10 ⁵ 1000 W, 230 V AC 1Z, AgSnO ₂ > 3 x 10 ⁴ 3000 W, 230 V AC 1Z, AgSnO ₂ > 10 ⁴ 2500 W, 230 V AC 1Z, AgSnO ₂ patrz Wykres 2 > 10 ⁵ 0,12 A, 220 V DC
Trwałość mechaniczna (cykle)		> 3 x 10 ⁷
Wymiary (a x b x h)		IP 40: 29,2 x 13,1 x 25,1 mm IP 67: 29,2 x 13,1 x 25,6 mm
Masa		18 g
Temperatura otoczenia • składowania • pracy		-40...+85 °C -40...+70 °C
Stopień ochrony obudowy		IP 40 lub IP 67 wg PN-EN 60529
Odporność na udary		20 g
Odporność na wibracje		10 g 10...150 Hz
Temperatura kąpielii lutowniczej		maks. 270 °C
Czas lutowania		maks. 5 s

Dane zaznaczone pogrubionym drukiem dotyczą standardowych wykonania przełączników.

① Dostępna wersja specjalna: przełączniki w przezroczystej obudowie - patrz „Oznaczenia kodowe do zamówień”

Dane cewki - wykonanie napięciowe, zasilanie prądem stałym, wersja standardowa

Tabela 1

Kod cewki	Napięcie znamionowe VDC	Rezystancja cewki przy 20 °C Ω	Tolerancja rezystancji	Roboczy zakres napięcia zasilania VDC	
				min. (przy 20 °C)	maks. (przy 20 °C)
1005	5	49	± 10%	3,5	8,9
1006	6	68	± 10%	4,2	10,6
1009	9	110	± 10%	6,3	15,9
1012	12	260	± 10%	8,4	21,2
1018	18	550	± 10%	12,6	31,8
1024	24	1 100	± 10%	16,8	42,5
1036	36	2 100	± 10%	25,2	63,7
1048	48	4 400	± 10%	33,6	85,0
1060	60	7 000	± 10%	42,0	106,2
1110	110	13 000	± 10%	77,0	140,0

Dane zaznaczone pogrubionym drukiem dotyczą standardowych wykonań przełączników.

Dane cewki - wykonanie napięciowe, zasilanie prądem stałym, wersja czuła

Tabela 2

Kod cewki	Napięcie znamionowe VDC	Rezystancja cewki przy 20 °C Ω	Tolerancja rezystancji	Roboczy zakres napięcia zasilania VDC	
				min. (przy 20 °C)	maks. (przy 20 °C)
S110	110	20 500	± 10%	77,0	188,0

Wymiary

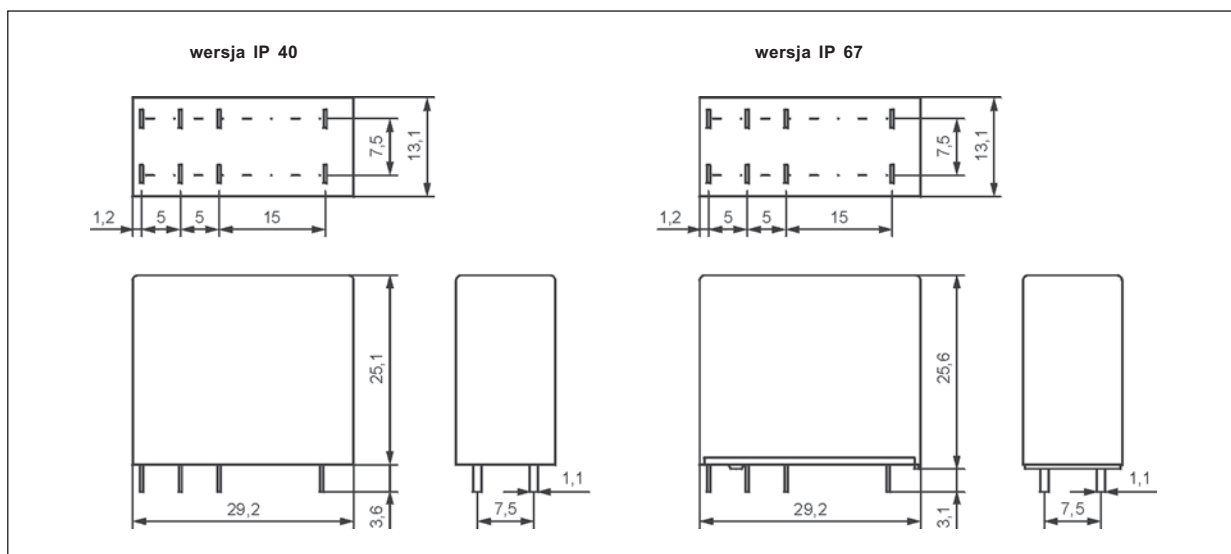

Schematy połączeń (widok od strony wyprowadzeń)

1P - przelączny

1Z - zwierny

1R - rozwierny

Wyprowadzenie	A1(1); A2(2)	21(4); 11(7)	22(3); 24(5); 12(6); 14(8)
[mm]	0,4 x 1,1	0,2 x 1,1	0,4 x 1,1

Otworki w płycie drukowanej:
 • dla przełączników Ø 1,3 + 0,1 mm
 • dla gniazd wtykowych Ø 1,5 + 0,1 mm

RM83 mają podwójne (zdublowane) wyprowadzenie dla każdego styku. Przy podłączeniu obciążenia zewnętrznego należy wykorzystać obydwie wyprowadzenia tego samego styku.

Trwałość łączeniowa w funkcji mocy obciążenia.
Częstość łączeń: 600 cykli/h

Wykres 1

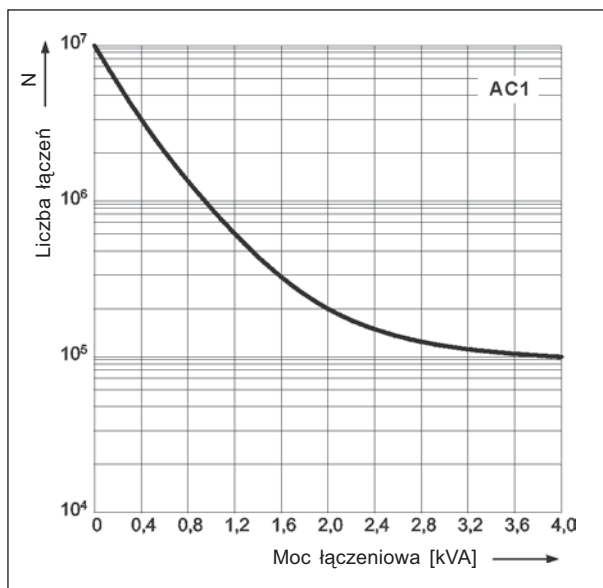

Współczynnik redukcji łączeniowej dla indukcyjnych obciążeń prądu przemiennego

Wykres 2

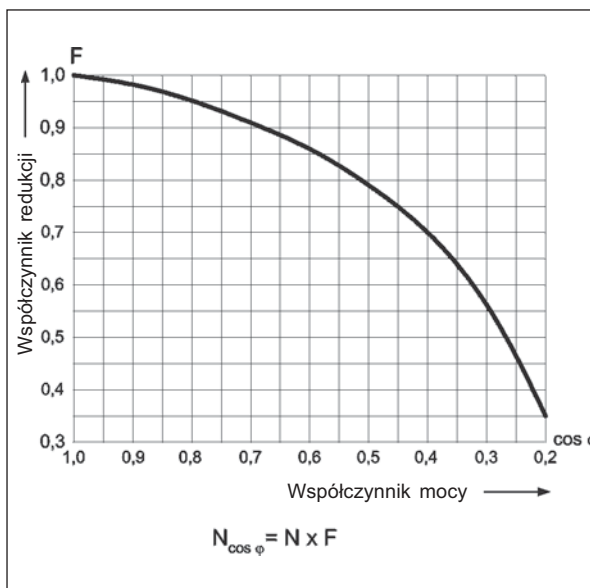

Maksymalna zdolność łączeniowa dla prądu stałego.
Obciążenie rezystancyjne

Wykres 3

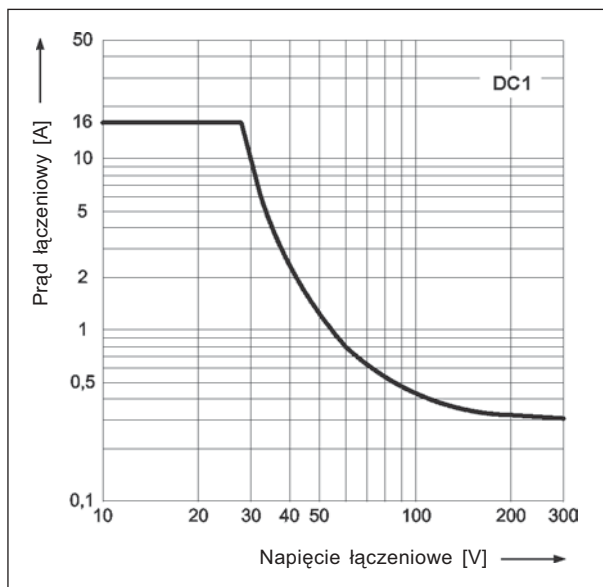

Montaż

Przełączniki **RM83** przeznaczone są do bezpośredniego lutowania w obwodach drukowanych • gniazd wtykowych do obwodów drukowanych **EC50** z obejmą **MP25-2**, **MH25-2**, **GD-0025**, **RM81-0001**; gniazd **PW80** z obejmą **MH25-2**, **GD-0025**, **RM81-0001**; gniazd **GD50** z obejmą **MP25-2**, **GD-0025**, **MH25-2**, **RM81-0001**.

Rozstaw otworów montażowych (widok od strony lutowania)

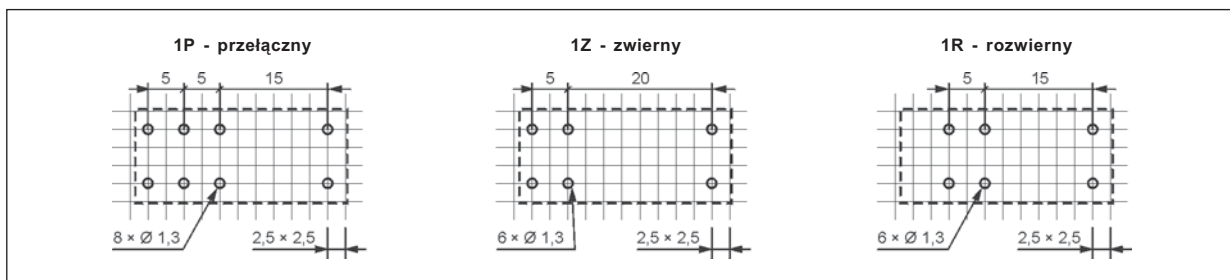

Oznaczenia kodowe do zamówień

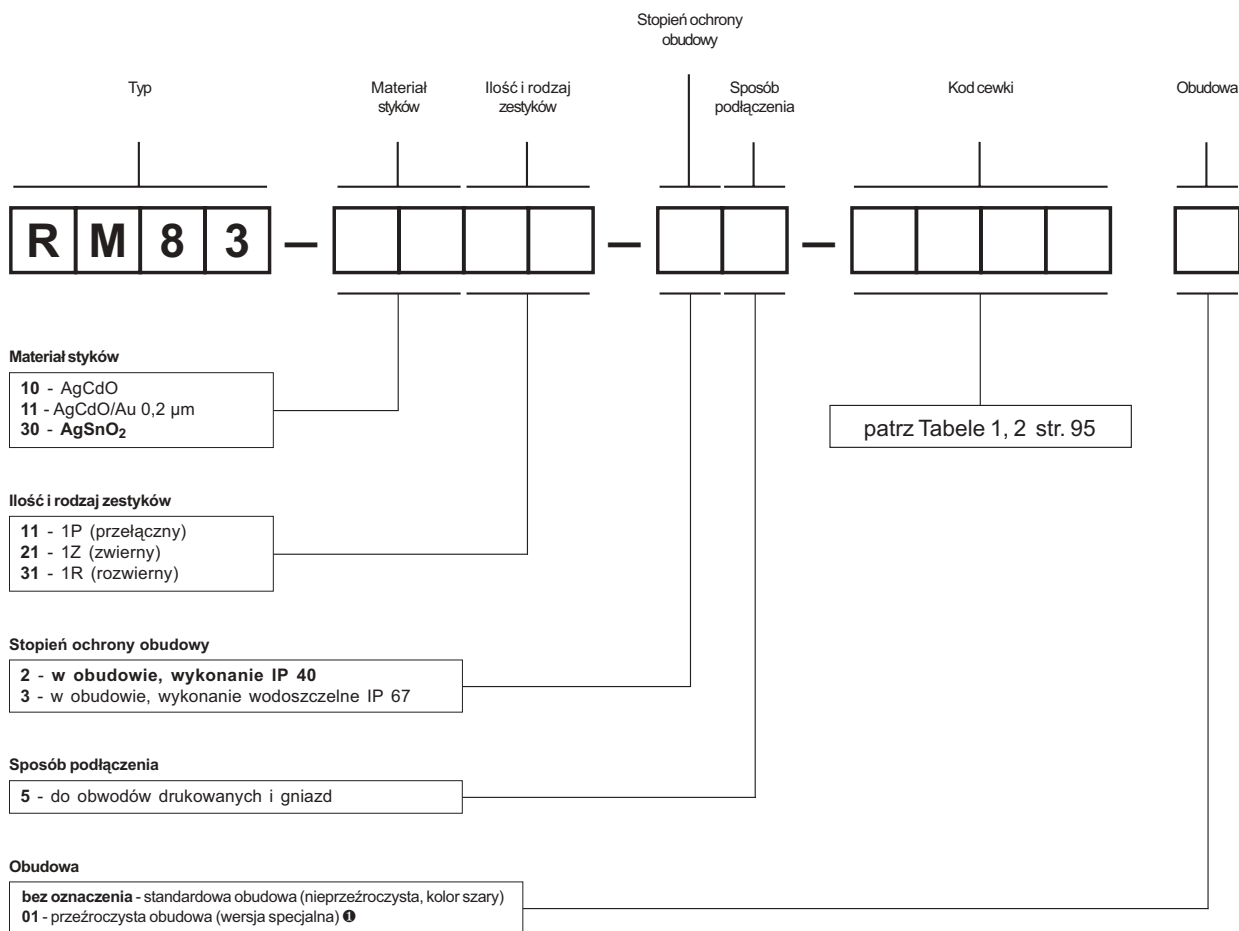

Examples of ordering code:

RM83-3011-25-1024

przełącznik **RM83**, materiał styków $AgSnO_2$, z jednym zestykiem przełącznym, w standardowej obudowie (nieprzeźroczysta, kolor szary) IP 40, do obwodów drukowanych i gniazd, wykonanie napięciowe 24 V prądu stałego



RM83-3011-25-S110

przełącznik **RM83**, materiał styków $AgSnO_2$, z jednym zestykiem przełącznym, w standardowej obudowie (nieprzeźroczysta, kolor szary) IP 40, do obwodów drukowanych i gniazd, wykonanie napięciowe 110 V prądu stałego, wersja czuła

RM83-3021-35-1012-01

przełącznik **RM83**, materiał styków $AgSnO_2$, z jednym zestykiem zwiernym, w przeźroczystej obudowie (wersja specjalna) **1** IP 67, do obwodów drukowanych i gniazd, wykonanie napięciowe 12 V prądu stałego



- Miniaturowe wymiary • Przełączniki ogólnego zastosowania
- Stopień ochrony IP 40 lub IP 67
- Do obwodów drukowanych i gniazd wtykowych
- Cewki DC - standardowe i czułe
- Dostępna wersja specjalna: z przezroczystą obudową ❶
- Uznanie, certyfikaty, dyrektywy: RoHS,   

Dane styków

Ilość i rodzaj zestyków		1P, 1Z, 1R
Materiał styków		AgCu/Au 0,2 μm , AgCdO, AgCdO/Au 3 μm
Znamionowe / maks. napięcie zestyków	AC	250 V / 440 V
Minimalne napięcie zestyków		10 V AgCu/Au 0,2 μm, 10 V AgCdO, 5 V AgCdO/Au 3 μm
Znamionowy prąd obciążenia w kategorii	AC1	8 A / 250 V AC
	DC1	8 A / 24 V DC
Minimalny prąd zestyków		5 mA AgCu/Au 0,2 μm, 5 mA AgCdO, 2 mA AgCdO/Au 3 μm
Obciążalność prądowa trwała zestyku		8 A
Maksymalna moc łączeniowa w kategorii	AC1	2 000 VA
Minimalna moc łączeniowa		0,5 W AgCu/Au 0,2 μm, 0,5 W AgCdO, 0,05 W AgCdO/Au 3 μm
Rezystancja zestyków		≤ 100 mΩ
Maksymalna częstość łączeń		
• przy obciążeniu znamionowym w kategorii	AC1	600 cykli/h
• bez obciążenia		72 000 cykli/h

Dane cewki

Napięcie znamionowe	DC	6 ... 80 V wersja standardowa	5 ... 60 V wersja czuła
Napięcie odpadowe		DC: ≥ 0,1 U _n	
Roboczy zakres napięcia zasilania		patrz Tabele 1, 2	
Znamionowy pobór mocy	DC	0,8 W wersja standardowa	0,5 W wersja czuła

Dane izolacji wg PN-EN 60664-1

Znamionowe napięcie izolacji		400 V AC
Napięcie probiercze		
• pomiędzy cewką a stykami		4 000 V AC typ izolacji: wzmocniona
• przerwy zestykowej		1 000 V AC rodzaj przerwy: oddzielenie niepełne
Odległość pomiędzy cewką a stykami		
• w powietrzu		≥ 8 mm
• po izolacji		≥ 8 mm

Pozostałe dane

Czas zadziałania / powrotu (wartości typowe)		6 ms / 2 ms
Trwałość łączeniowa (liczba łączeń)		
• w kategorii AC1		> 2 x 10 ⁵ 8 A, 250 V AC
• w zależności od cos φ		patrz Wykres 1
Trwałość mechaniczna (cykle)		> 3 x 10 ⁷
Obciążenie silnikowe wg UL 508		1/4 KM 120 V AC, silnik jednofazowy
Wymiary (a x b x h)		IP 40: 28 x 11,5 x 26 mm IP 67: 28 x 11,5 x 26,5 mm
Masa		17 g
Temperatura otoczenia	• składowania • pracy	-40...+85 °C -40...+70 °C
Stopień ochrony obudowy		IP 40 lub IP 67 wg PN-EN 60529
Odporność na udary		20 g
Odporność na wibracje		10 g 10...150 Hz
Temperatura kąpieli lutowniczej		maks. 270 °C
Czas lutowania		maks. 5 s

Dane zaznaczone pogrubionym drukiem dotyczą standardowych wykonań przełączników.

❶ Dostępna wersja specjalna: przełączniki w przezroczystej obudowie - patrz „Oznaczenia kodowe do zamówień”

Dane cewki - wykonanie napięciowe, zasilanie prądem stałym, wersja standardowa

Tabela 1

Kod cewki	Napięcie znamionowe VDC	Rezystancja cewki przy 20 °C Ω	Tolerancja rezystancji	Roboczy zakres napięcia zasilania VDC	
				min. (przy 20 °C)	maks. (przy 20 °C)
1006	6	58	± 10%	4,0	9,4
1012	12	170	± 10%	7,4	16,2
1024	24	740	± 10%	15,4	33,6
1036	36	1 600	± 10%	23,5	50,0
1048	48	3 200	± 10%	31,0	70,0
1060	60	5 000	± 10%	38,0	87,0
1080	80	10 000	± 10%	55,0	125,0

Dane zaznaczone pogrubionym drukiem dotyczą standardowych wykonań przełączników.

Dane cewki - wykonanie napięciowe, zasilanie prądem stałym, wersja czuła

Tabela 2

Kod cewki	Napięcie znamionowe VDC	Rezystancja cewki przy 20 °C Ω	Tolerancja rezystancji	Roboczy zakres napięcia zasilania VDC	
				min. (przy 20 °C)	maks. (przy 20 °C)
S005	5	47	± 10%	3,2	8,5
S006	6	80	± 10%	4,2	11,0
S012	12	330	± 10%	8,3	22,5
S024	24	1 200	± 10%	16,8	43,0
S036	36	2 700	± 10%	25,0	64,0
S048	48	4 700	± 10%	32,8	85,0
S060	60	7 200	± 10%	42,0	105,0

Wymiary

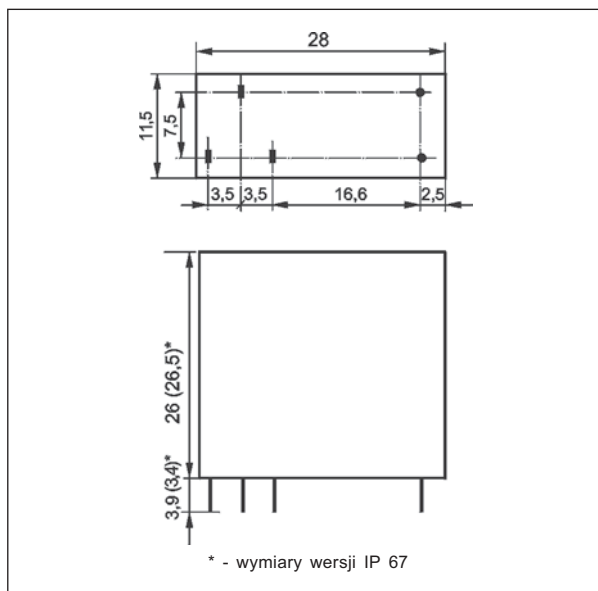

Schematy połączeń (widok od strony wyprowadzeń)

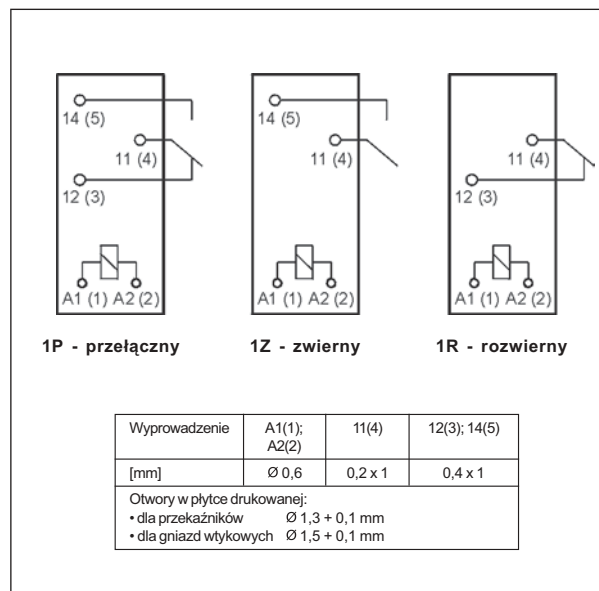

Montaż

Przełączniki **RM92** przeznaczone są do bezpośredniego lutowania w obwodach drukowanych • gniazd wtykowych do obwodów drukowanych **EC35** z obejmą **MP25-2**, MH25-2, GD-0025, RM81-0001; gniazd **GD35** z obejmą **MP25-2**, GD-0025, MH25-2, RM81-0001.

Współczynnik redukcji trwałości łączeniowej dla indukcyjnych obciążeń prądu przemiennego

Wykres 1

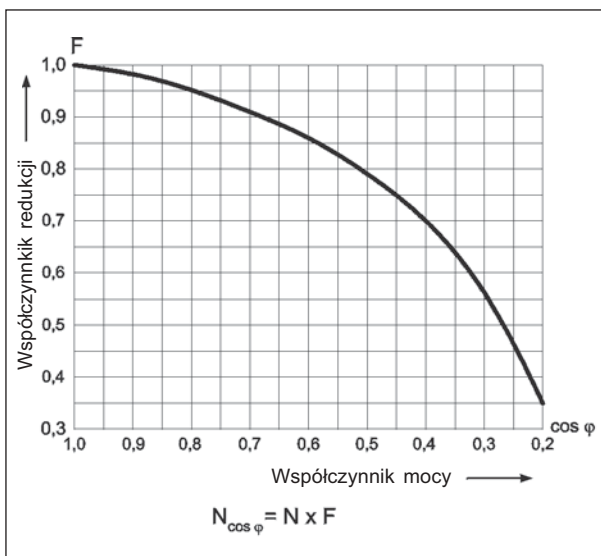

Maksymalna zdolność łączeniowa A - obciążenie rezystancyjne DC1 B - obciążenie rezystancyjne AC1

Wykres 2

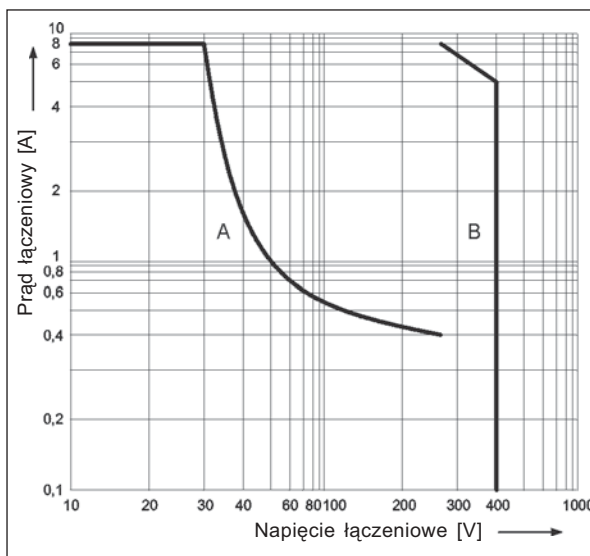

Zależność temperatury cewki od napięcia zasilania - wersja standardowa

Wykres 3

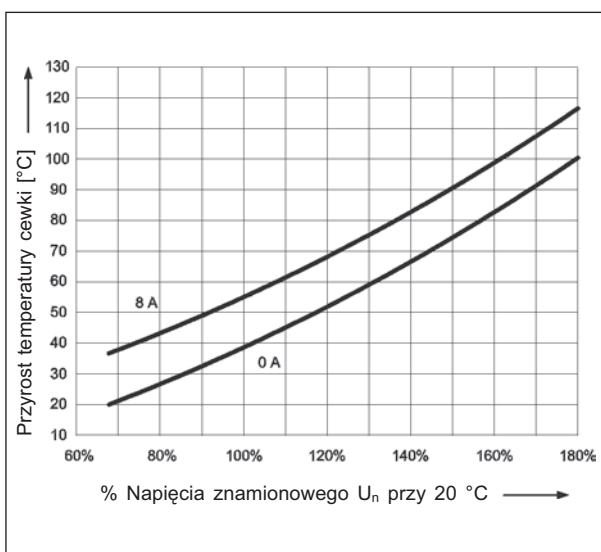

Zależność temperatury cewki od napięcia zasilania - wersja czuła

Wykres 4

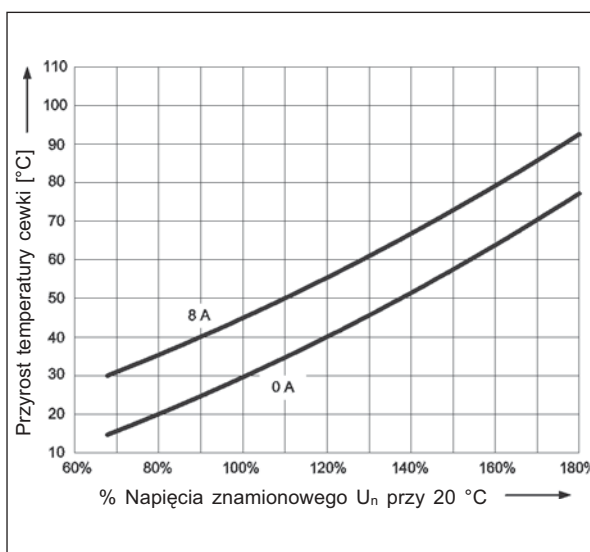

Rozstaw otworów montażowych (widok od strony lutowania)

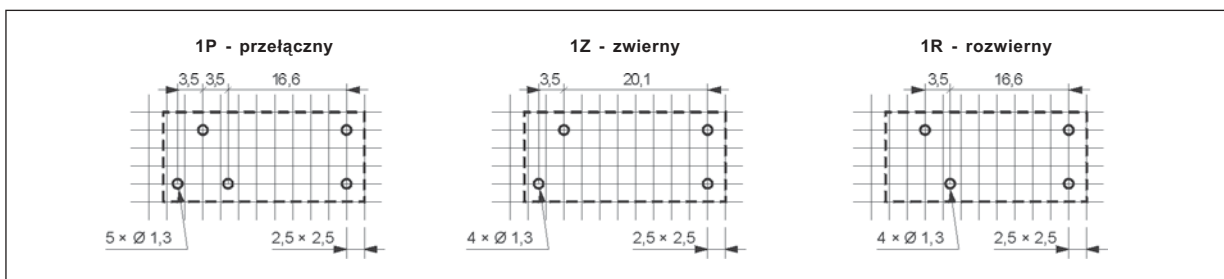

Oznaczenia kodowe do zamówień

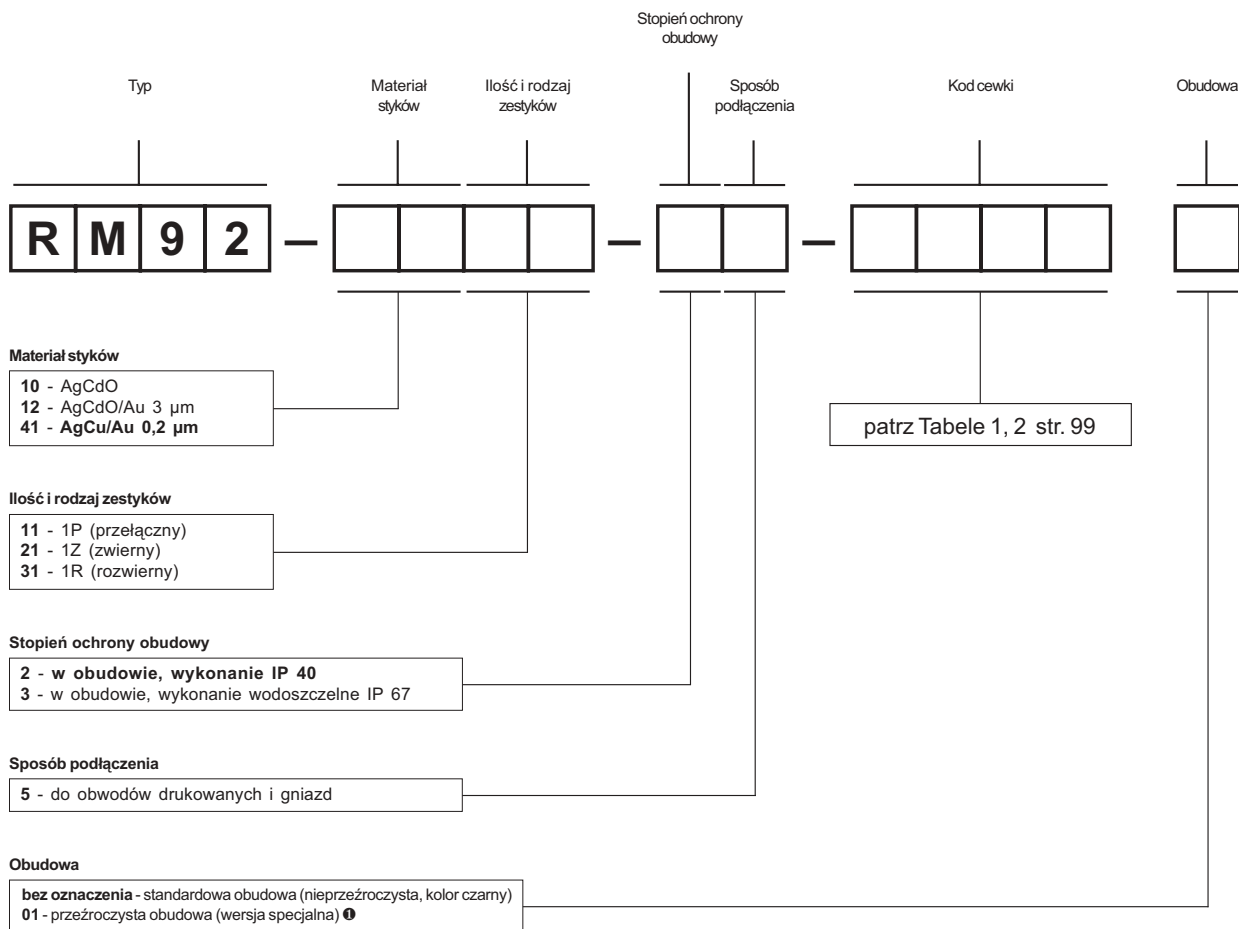

Przykłady kodowania:

RM92-4111-25-1024

przełącznik **RM92**, materiał styków AgCu/Au 0,2 μm, z jednym zestykiem przełącznym, w standardowej obudowie (nieprzeźroczysta, kolor czarny) IP 40, do obwodów drukowanych i gniazd, wykonanie napięciowe 24 V prądu stałego

RM92-4121-35-S024

przełącznik **RM92**, materiał styków AgCu/Au 0,2 μm, z jednym zestykiem zwiernym, w standardowej obudowie (nieprzeźroczysta, kolor czarny) IP 67, do obwodów drukowanych i gniazd, wykonanie napięciowe 24 V prądu stałego, wersja czuła

RM92-4131-35-1012-01

przełącznik **RM92**, materiał styków AgCu/Au 0,2 μm, z jednym zestykiem rozwiernym, w przeźroczystej obudowie (wersja specjalna) ① IP 67, do obwodów drukowanych i gniazd, wykonanie napięciowe 12 V prądu stałego

Nadruki na obudowach przełączników

Oznakowania typów na obudowach przełączników **RM92** nie odpowiadają oznaczeniom kodowym do zamówień. Przykładowe oznakowania:

RM92P-24-W

RM92P - przełącznik **RM92**, z jednym zestykiem przełącznym
24 - wykonanie napięciowe 24 V prądu stałego
W - w obudowie, wykonanie wodoszczelne IP 67

RM92P-24-S-W

RM92P - przełącznik **RM92**, z jednym zestykiem przełącznym
24 - wykonanie napięciowe 24 V prądu stałego
S - wersja czuła
W - w obudowie, wykonanie wodoszczelne IP 67



- Miniaturowe wymiary • Przełączniki ogólnego zastosowania
- Stopień ochrony IP 40 lub IP 67
- Do obwodów drukowanych i gniazd wtykowych
- Cewki DC - standardowe i czułe
- Dostępna wersja specjalna: z przezroczystą obudową ①
- Uznanie, certyfikaty, dyrektywy: RoHS,

Dane styków

Ilość i rodzaj zestyków		2P, 2Z, 2R
Materiał styków		AgCu/Au 0,2 μm, AgCdO, AgCdO/Au 3 μm
Znamionowe / maks. napięcie zestyków	AC	250 V / 440 V
Minimalne napięcie zestyków		10 V AgCu/Au 0,2 μm, 10 V AgCdO, 5 V AgCdO/Au 3 μm
Znamionowy prąd obciążenia w kategorii	AC1	8 A / 250 V AC
	DC1	8 A / 24 V DC
Minimalny prąd zestyków		5 mA AgCu/Au 0,2 μm, 5 mA AgCdO, 2 mA AgCdO/Au 3 μm
Obciążalność prądowa trwała zestyku		8 A
Maksymalna moc łączeniowa w kategorii	AC1	2 000 VA
Minimalna moc łączeniowa		0,5 W AgCu/Au 0,2 μm, 0,5 W AgCdO, 0,05 W AgCdO/Au 3 μm
Rezystancja zestyków		≤ 100 mΩ
Maksymalna częstość łączeń		
• przy obciążeniu znamionowym w kategorii	AC1	600 cykli/h
• bez obciążenia		72 000 cykli/h

Dane cewki

Napięcie znamionowe	DC	6 ... 110 V wersja standardowa	5 ... 110 V wersja czuła
Napięcie odpadowe		DC: ≥ 0,1 U _n	
Roboczy zakres napięcia zasilania		patrz Tabele 1, 2	
Znamionowy pobór mocy	DC	0,8 W wersja standardowa	0,5 W wersja czuła

Dane izolacji wg PN-EN 60664-1

Znamionowe napięcie izolacji		400 V AC
Napięcie probiercze		
• pomiędzy cewką a stykami		4 000 V AC typ izolacji: wzmocniona
• przerwy zestykowej		1 000 V AC rodzaj przerwy: oddzielenie niepełne
• pomiędzy torami prądowymi		2 500 V AC typ izolacji: podstawowa
Odległość pomiędzy cewką a stykami		
• w powietrzu		≥ 8 mm
• po izolacji		≥ 8 mm

Pozostałe dane

Czas zadziałania / powrotu (wartości typowe)		7 ms / 2 ms
Trwałość łączeniowa (liczba łączeń)		
• w kategorii AC1		> 2 x 10 ⁵ 8 A, 250 V AC
• w zależności od cos φ		patrz Wykres 1
Trwałość mechaniczna (cykle)		> 3 x 10 ⁷
Obciążenie silnikowe wg UL 508		1/8 KM 120 V AC, silnik jednofazowy
Wymiary (a x b x h)		IP 40: 28 x 12,5 x 26 mm IP 67: 28 x 12,5 x 26,5 mm
Masa		20 g
Temperatura otoczenia	• składowania • pracy	-40...+85 °C -40...+70 °C
Stopień ochrony obudowy		IP 40 lub IP 67 wg PN-EN 60529
Odporność na udary		20 g
Odporność na wibracje	(2Z/2R)	10 g / 5 g 10...150 Hz
Temperatura kąpieli lutowniczej		maks. 270 °C
Czas lutowania		maks. 5 s

Dane zaznaczone pogrubionym drukiem dotyczą standardowych wykonań przełączników.

① Dostępna wersja specjalna: przełączniki w przezroczystej obudowie - patrz „Oznaczenia kodowe do zamówień”

Dane cewki - wykonanie napięciowe, zasilanie prądem stałym, wersja standardowa

Tabela 1

Kod cewki	Napięcie znamionowe VDC	Rezystancja cewki przy 20 °C Ω	Tolerancja rezystancji	Roboczy zakres napięcia zasilania VDC	
				min. (przy 20 °C)	maks. (przy 20 °C)
1006	6	47	± 10%	3,9	8,5
1012	12	170	± 10%	7,9	16,2
1024	24	740	± 10%	16,8	33,6
1036	36	1 350	± 10%	22,0	45,5
1048	48	3 200	± 10%	34,0	70,0
1060	60	5 000	± 10%	42,0	87,0
1096	96	10 000	± 10%	61,0	125,0
1110	110	13 000	± 10%	77,0	140,0

Dane zaznaczone pogrubionym drukiem dotyczą standardowych wykonań przełączników.

Dane cewki - wykonanie napięciowe, zasilanie prądem stałym, wersja czuła

Tabela 2

Kod cewki	Napięcie znamionowe VDC	Rezystancja cewki przy 20 °C Ω	Tolerancja rezystancji	Roboczy zakres napięcia zasilania VDC	
				min. (przy 20 °C)	maks. (przy 20 °C)
S005	5	47	± 10%	3,5	8,5
S006	6	70	± 10%	4,4	10,3
S012	12	270	± 10%	8,8	20,3
S024	24	1 100	± 10%	17,5	41,0
S036	36	2 000	± 10%	24,0	55,0
S048	48	4 400	± 10%	35,0	82,0
S060	60	6 500	± 10%	44,0	100,0
S110	110	20 000	± 10%	88,0	188,0

Dane zaznaczone pogrubionym drukiem dotyczą standardowych wykonań przełączników.

Wymiary

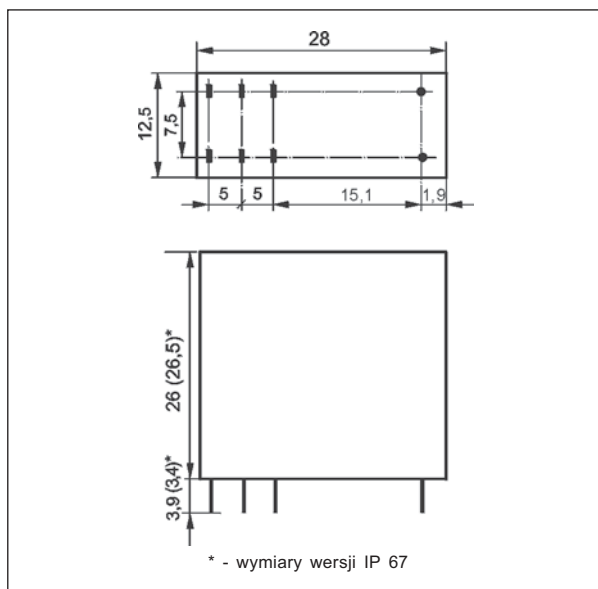

Schematy połączeń (widok od strony wyprowadzeń)

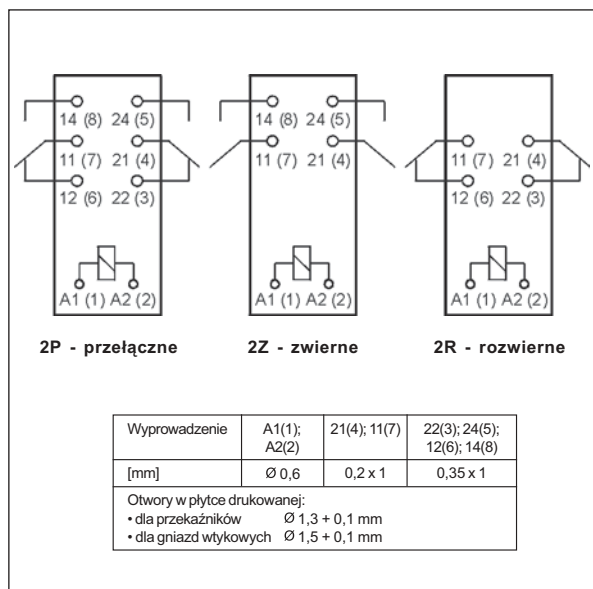

Montaż

Przełączniki **RM94** przeznaczone są do bezpośredniego lutowania w obwodach drukowanych • gniazd wtykowych do obwodów drukowanych **EC50** z obejmą **MP25-2**, MH25-2, GD-0025, RM81-0001; gniazd **PW80** z obejmą **MH25-2**, GD-0025, RM81-0001; gniazd **GD50** z obejmą **MP25-2**, GD-0025, MH25-2, RM81-0001.

Współczynnik redukcji trwałości łączeniowej dla indukcyjnych obciążeń prądu przemiennego

Wykres 1

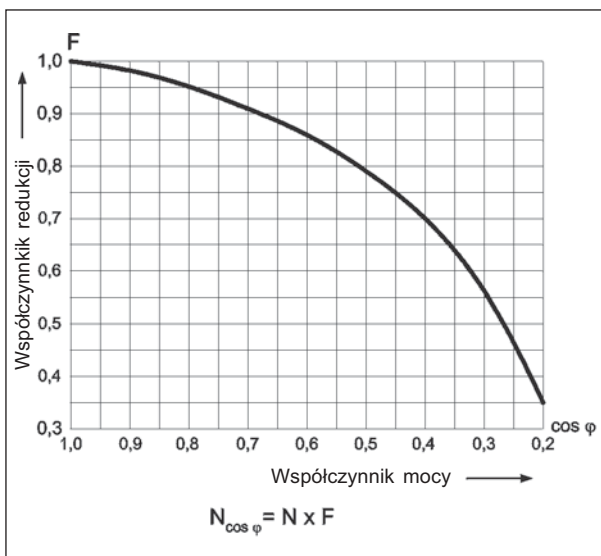

Maksymalna zdolność łączeniowa A - obciążenie rezystancyjne DC1 B - obciążenie rezystancyjne AC1

Wykres 2

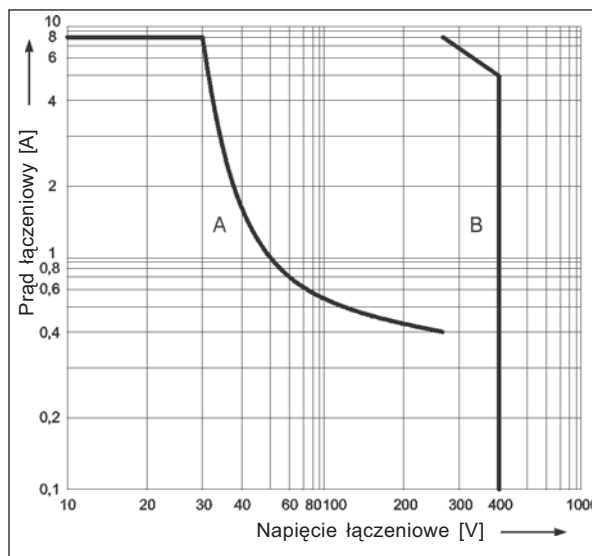

Zależność temperatury cewki od napięcia zasilania - wersja standardowa

Wykres 3

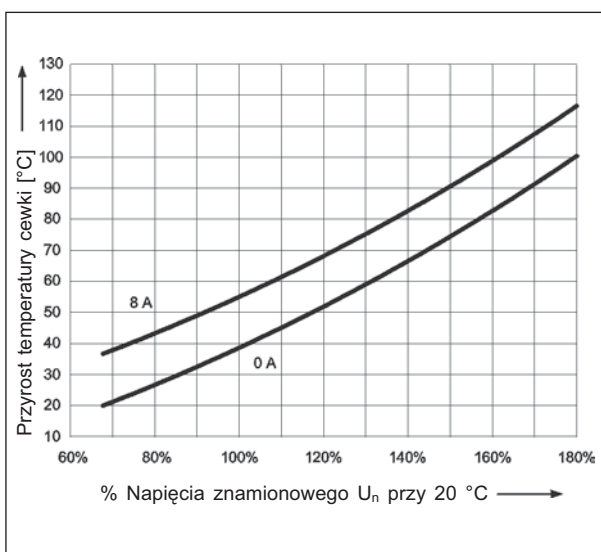

Zależność temperatury cewki od napięcia zasilania - wersja czuła

Wykres 4

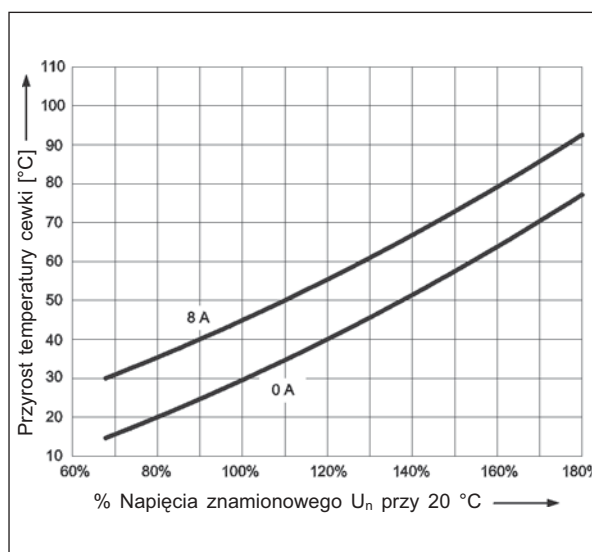

Rozstaw otworów montażowych (widok od strony lutowania)

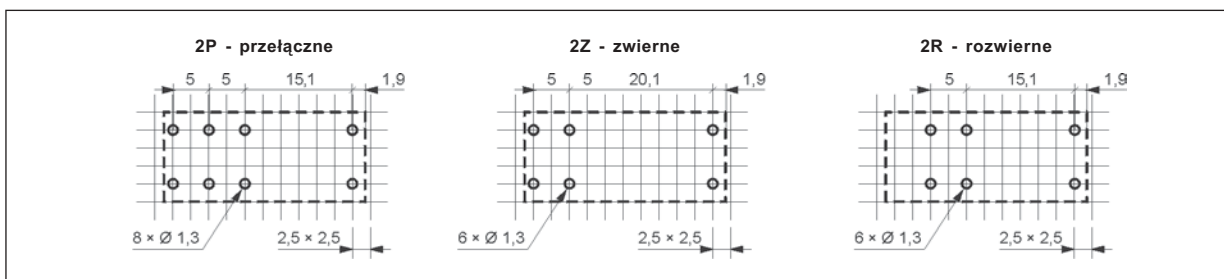

Oznaczenia kodowe do zamówień

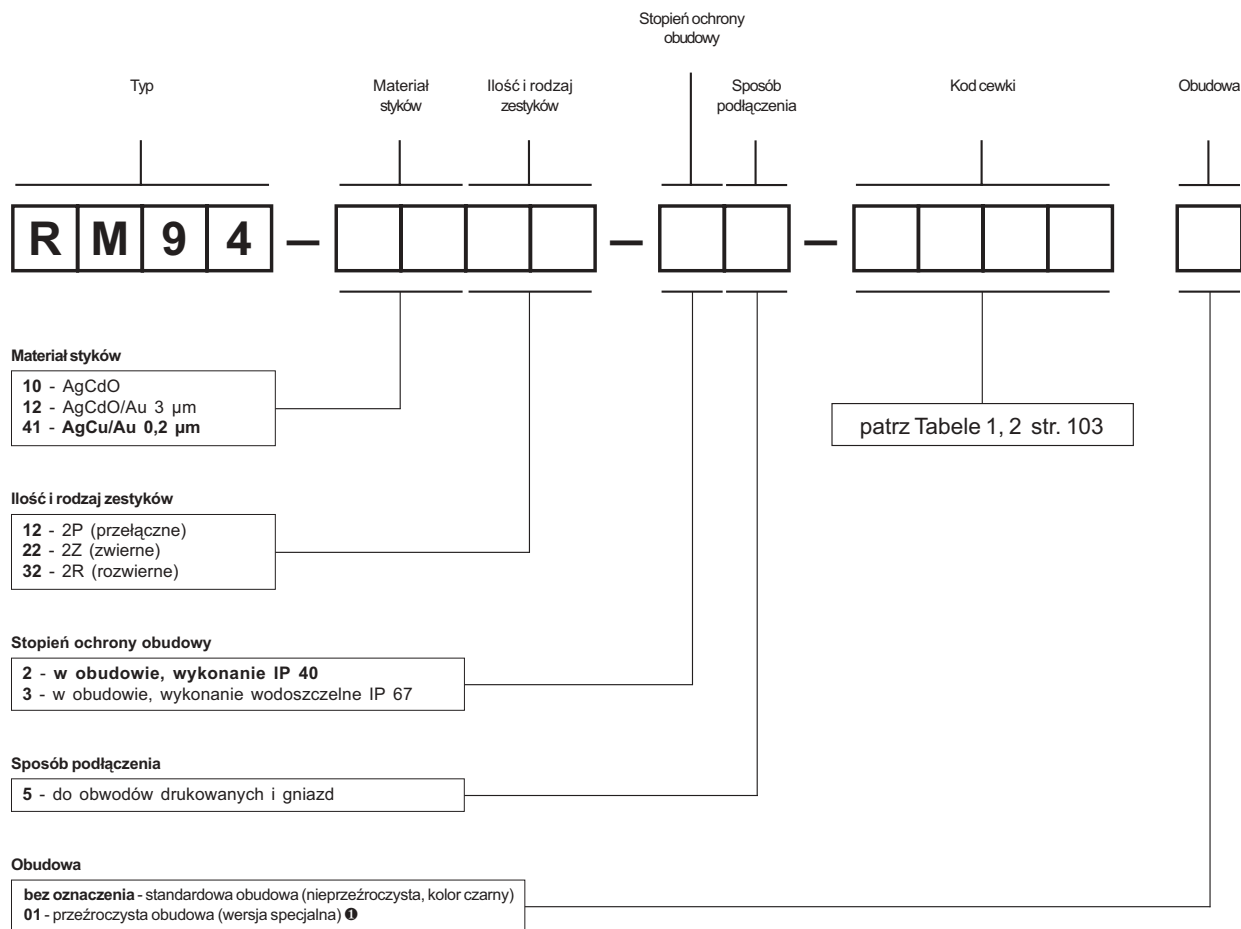

Przykłady kodowania:

RM94-4112-25-1024

przełącznik **RM94**, materiał styków AgCu/Au 0,2 μm, z dwoma zestykami przełącznym, w standardowej obudowie (nieprzeźroczysta, kolor czarny) IP 40, do obwodów drukowanych i gniazd, wykonanie napięciowe 24 V prądu stałego

RM94-4122-35-S024

przełącznik **RM94**, materiał styków AgCu/Au 0,2 μm, z dwoma zestykami zwiernymi, w standardowej obudowie (nieprzeźroczysta, kolor czarny) IP 67, do obwodów drukowanych i gniazd, wykonanie napięciowe 24 V prądu stałego, wersja czuła

RM94-4132-35-1012-01

przełącznik **RM94**, materiał styków AgCu/Au 0,2 μm, z dwoma zestykami rozwiernymi, w przeźroczystej obudowie (wersja specjalna) ① IP 67, do obwodów drukowanych i gniazd, wykonanie napięciowe 12 V prądu stałego

Nadruki na obudowach przełączników

Oznakowania typów na obudowach przełączników **RM94** nie odpowiadają oznaczeniom kodowym do zamówień. Przykładowe oznakowania:

RM94P-24-W

RM94P - przełącznik **RM94**, z dwoma zestykami przełącznymi
24 - wykonanie napięciowe 24 V prądu stałego
W - w obudowie, wykonanie wodoszczelne IP 67

RM94P-24-S-W

RM94P - przełącznik **RM94**, z dwoma zestykami przełącznymi
24 - wykonanie napięciowe 24 V prądu stałego
S - wersja czuła
W - w obudowie, wykonanie wodoszczelne IP 67

Przełączniki podstawowe informacje

Wstęp	278	Elektryczna trwałość przełączników	294
Funkcja przełącznika	279	Przełączanie przy prądzie zmiennym i stałym	295
Główne części przełącznika ...	279	Przerwanie łuku	295
Rodzaje przełączników	280	Obwody gaszące	296
Terminologia	284	Obciążenia specjalne	297
Rodzaje przełączników produkowanych przez firmę Relpol S.A.	285	Czas przełączania i drganie styków	298
Zakres napięcia pracy cewki	286	Wibracje sinusoidalne	299
Cewki - ochrona przeciwprzepięciowa	286	Udary	299
Sekcja przełączania: główne schematy i rozwiązania mechaniczne ..	288	Przełączniki hermetyczne - lutowanie i czyszczenie	299
Styki i kształty styków	289	Rodzaje wyprowadzeń przełączników	301
Materiały stykowe	291	Normy międzynarodowe	302



Według U.S.A.S.I. (Instytutu Normowania Stanów Zjednoczonych Ameryki) przełącznik można określić jako elektrycznie sterowane urządzenie, które otwiera i zamyka obwód elektryczny w celu oddziaływania na pracę innych urządzeń w tym samym lub innym obwodzie. Przełączniki są ważnym elementem w dzisiejszych procesach przemysłowych.

Kilkadziesiąt miliardów przełączników działa dzisiaj na całym świecie jako interfejs pomiędzy obwodami sterowania a obciążeniem elektrycznym. Rozwój techniczny doprowadził do miniaturyzacji przełączników mono- i bistabilnych, które potrzebują małego lub nawet nie wymagają żadnego napięcia zasilającego do przeniesienia przez styki dużej mocy.

Relpol S.A. - ponad 50 lat działalności firmy i ponad czterdzieści lat doświadczeń w produkcji przełączników o najwyższej jakości.

Funkcja przełącznika

Przełącznik spełnia dwa fundamentalne zadania:

1. Galwaniczne oddzielenie (separacja) pomiędzy sekcją sterowania i sekcją przełączania.
2. Przełączanie obciążeń dużej mocy z wysokim napięciem i / lub prądem o wysokim natężeniu przy małym zużyciu energii (niskie napięcie / małe natężenie prądu), nawet przy małych sygnałach elektrycznych.

Dla przełączników istnieje bardzo szerokie pole zastosowań. Gdy elektroniczne i elektromechaniczne warunki zastosowania potrzebują satysfakcjonującej pracy, to wówczas pożądane jest użycie przełącznika, np. dla sprzętu sterowniczego, przełączników czasowych, kontroli temperatury, itd.

Główne części przełącznika

Przełącznik elektromechaniczny składa się z dwóch następujących części: przełącznika elektromagnetycznego i elektrycznego.

Pierwszy z wyżej wymienionych jest sekcją sterowania, a drugi sekcją przełączania podłączoną bezpośrednio do obciążenia elektrycznego.

Elektromagnes powoduje przetwarzanie prądu elektrycznego na strumień magnetyczny, który wytwarza siłę poruszającą część przełączającą.

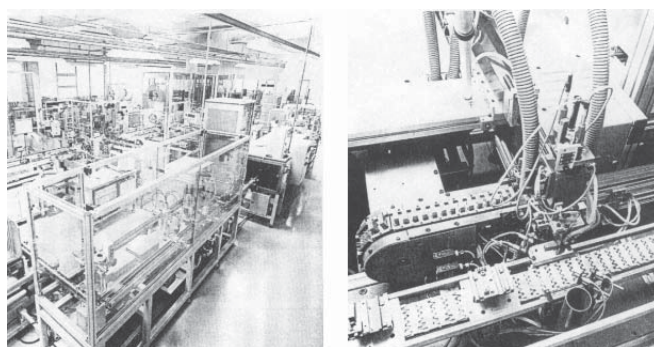

Elektromagnes

Rys. 1. Klasyczny układ elektromagnesu

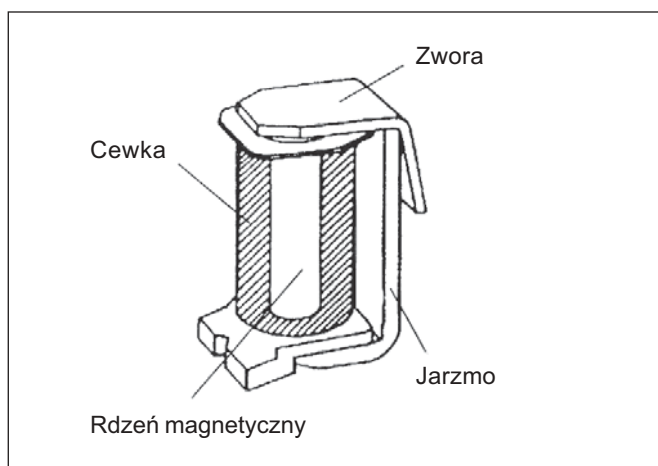

Rys.1 ukazuje klasyczny układ elektromagnesu składający się z czterech podstawowych części:

Cewka: składa się z jednego lub więcej uzwojeń drutu miedzianego, zazwyczaj nawiniętego na szpulę wykonaną z materiału izolacyjnego.

Rdzeń ferromagnetyczny.

Jarzmo ferromagnetyczne.

Ruchoma zwora ferromagnetyczna.

Rys. 2. Klasyczna budowa przełącznika

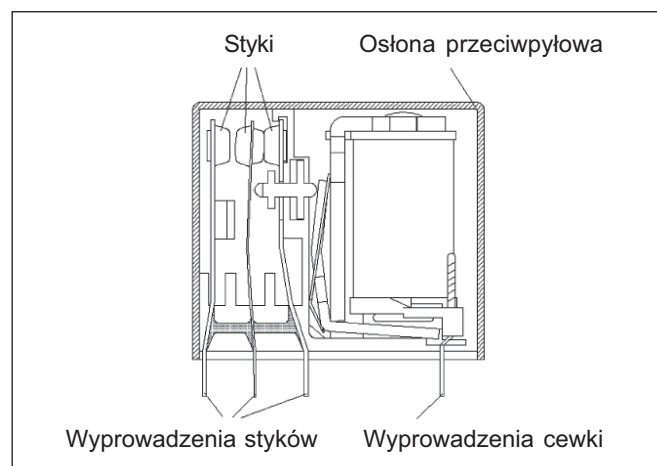

Części dodatkowe:

- Sprężyny stykowe stałe i ruchome.
- Styki.
- Popychacz.
- Złącza montażowe i wyprowadzenia cewki.
- Płytki stykowe.
- Osłona przeciwpyłowa.

Sekcja przełączania

Klasyczny układ sekcji przełączania odpowiada schematowi jednego zestyku przełącznego. W poniższym objaśnieniu zostanie użyty, gdyż jest to podstawowy schemat, do którego będą się odnosić wszystkie inne.

Rys. 3 przedstawia sekcję przełączania przełącznika z jednym zestykiem przełącznym.

Ww. rysunek przedstawia następujące części:

- zestaw styku stałego rozwiernego (NC),
- zestaw styku ruchomego,
- zestaw styku stałego zwiernege (NO),
- popychacz,
- płytkę stykową,
- wyprowadzenia lutownicze.

Rys. 3. Sekcja przełączania przełącznika

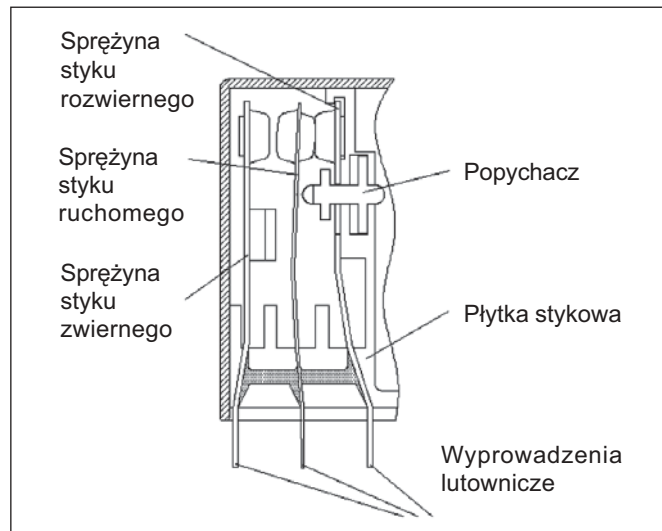

Rodzaje przełączników

Istnieją dwa główne typy: przełącznik elektromechaniczny i półprzewodnikowy (Solid State Relay, SSR).

Przełączniki elektromagnetyczne i półprzewodnikowe (SSR)

Funkcjonowanie przełączników półprzewodnikowych i elektromagnetycznych jest bardzo podobne - polega na przełączaniu obwodu obciążenia, które jest sterowane sygnałem niskonapięciowym odizolowanego obwodu wejściowego. W **przełączniku elektromagnetycznym** siła elektro-

magnetyczna, która porusza zworę i powoduje przełączenie zestyków wytwarzana jest kiedy napięcie wejściowe przyłożone jest do cewki. Gdy napięcie wejściowe zanika, sprężyna zwrotna odpycha styki od siebie, powodując rozwarcie zestyku i rozłączenie obwodu obciążenia.

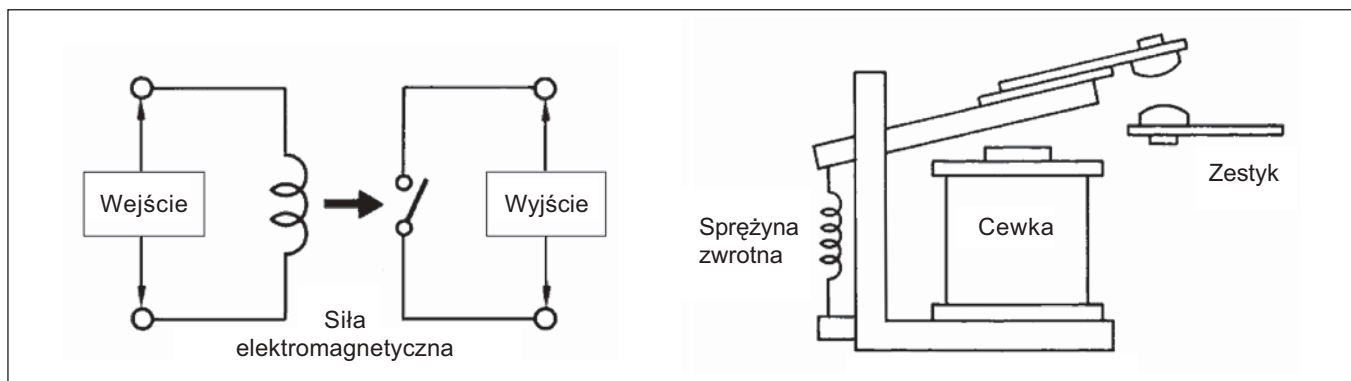

Przełączniki półprzewodnikowe wykorzystują transoptor do oddzielenia obwodu wejściowego i wyjściowego. Transoptor zamienia sygnały elektryczne na optyczne, przekazując je przez odległość stanowiącą izolację galwaniczną pomiędzy sekcjami wejścia i wyjścia. SSRy są urządzeniami elektronicznymi nie posiadającymi żadnych części ruchomych, a elementami przełączającymi są w nich tyrystory, triaki lub tranzystory.

Prąd wejściowy przepływa przez diodę elektroluminescencyjną, która najczęściej jest wykonana z arsenku galu i emituje promieniowanie w podczerwieni. Dioda oświetla ogniwo fotowoltaiczne, które następnie wytwarza napięcie sterujące elementem wyjściowym.

Fotodetekтором w optoizolatorze może być fotodioda, fototranzystor lub fototyristor.

Transoptor przenosi sygnały zarówno stałoprądowe, jak i zmiennoprądowe (analogowe i cyfrowe).

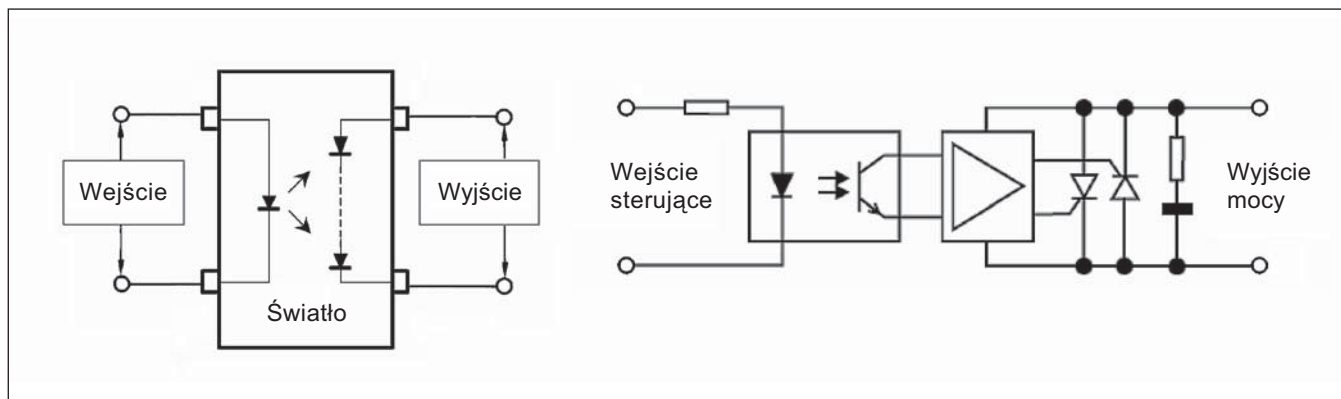

Zalety przełączników półprzewodnikowych:

1. Brak części ruchomych, pracują przez to całkowicie bezgłośnie, co ma duże znaczenie w pomieszczeniach mieszkalnych, biurach, itp.
2. Nie ma łuku elektrycznego przy operacji przełączania, która odbywa się wewnątrz materiału półprzewodnikowego, zdolność załączania wysokich prądów rozruchowych, duża trwałość i niezawodność działania.
3. Wysoka odporność na wstrząsy, wibracje i zanieczyszczenia środowiskowe.
4. Brak zakłóceń elektromagnetycznych dzięki całkowicie elektronicznemu sterowaniu.
5. Duża szybkość działania i wysoka częstotliwość pracy.
6. Mała moc potrzebna do wysterowania przełącznika.

Wady:

1. Duża rezystancja w stanie załączenia, powoduje to wydzielanie się ciepła i konieczność stosowania radiatorów.
2. Duży spadek napięcia na złączu (1 - 1,6 V).
3. Wrażliwość na przepięcia, konieczność stosowania warystora lub układu RC.

Przełączniki **elektromagnetyczne** w porównaniu z półprzewodnikowymi cechują się pomijalnie małym spadkiem napięcia (rezystancja przejścia zestyków w stanie załączenia wynosi przeciętnie około 10 mΩ) oraz zerowym prądem upływu, mają również dużą odporność na przepięcia. Ze względu na mechaniczny układ styków i ich zużywanie się, żywotność jest zdecydowanie mniejsza, a czas reakcji długi i niepozwalający na stosowanie większych częstości pracy. Znacznie mniejsza jest też zdolność załączania prądów udarowych.

SSRy oferują możliwość przełączania w „zerze” dla obciążeń rezystancyjnych, wtedy napięcie na obciążeniu narasta stopniowo, co w niektórych przypadkach, np. żarówki, ma znaczący wpływ na przedłużenie żywotności. Pozwala to również na ograniczenie prądów udarowych.

Dla obciążeń indukcyjnych przydatne są przełączniki załączające w maksimum napięcia - przewodzenie następuje w momencie osiągnięcia wartości szczytowej napięcia zasilania, prąd udarowy jest wtedy zminimalizowany.

Wśród zasadniczych typów przełączników elektromechanicznych należy wyodrębnić przełączniki monostabilne i bistabilne.

Przełączniki monostabilne i bistabilne

Przełączniki monostabilne

Przełącznik monostabilny jest przełącznikiem elektrycznym, który zmienia stan pod wpływem wielkości zasilającej o odpowiedniej wartości i wraca do stanu poprzedniego, gdy wymieniona wartość zaniknie albo odpowiednio zmieni się jej wartość.

Przełączniki bistabilne

Przełącznik bistabilny jest przełącznikiem, który zmienia stan pod wpływem wielkości zasilającej o odpowiedniej wartości i pozostaje trwale w tym stanie po zaniku tej wielkości. Do kolejnej zmiany stanu przełącznika i powrotu do stanu poprzedniego konieczne jest ponowne przyłożenie wielkości zasilającej o odpowiedniej wartości.

Dalszego podziału na rodzaje można dokonać odpowiednio do pełnionych funkcji, takich jak: pomocnicze (all-or-nothing), stopniowe, z pozostałością magnetyczną, polaryzowane, kontaktrony.

Przełączniki pomocnicze (all-or-nothing) i stopniowe

Przełączniki pomocnicze (all-or-nothing)

Ten termin identyfikuje przełączniki przeznaczone do działania pod wpływem wielkości, której wartość jest:

- większa od wartości zadziałania,
- mniejsza od wartości powrotu.

Ten rodzaj przełączników musi być zasilany określonym zakresem napięcia (lub prądu). Może on być aktywowany przez

zasilanie lub odłączenie napięcia (lub prądu) w określonym zakresie.

Przełączniki stopniowe

Omawiany przełącznik posiada dwie lub więcej obrotowych pozycji i porusza się od jednego stopnia do następnego w kolejnych operacjach za pomocą impulsu pobudzającego. Zazwyczaj wprawia on w ruch styki za pomocą krzywek.

Przełączniki z pozostałością magnetyczną

Przełącznik z pozostałością magnetyczną jest niespolaryzowanym przełącznikiem bistabilnym. Zmienia swój stan pod wpływem wielkości zasilającej i pozostaje w takiej pozycji po jej zaniku. Wymagane jest dodatkowe pobudzenie w celu ponownej zmiany stanu. Sercem przełącznika z pozostałością magnetyczną jest rdzeń wykonany ze specjalnego żelaza magnetycznego, który po podaniu impulsu napięciowego pozostaje stale namagnesowany. Składa się on z zasady niklowej z dodatkami glinu, tytanu lub niobu (55 - 85 % Co, 10 - 12 % Ni).

Funkcja

Warunek rozruchu: stan OFF

Zasilanie uzwojenia impulsem napięciowym prądu stałego V_I , wybranego z zalecanego zakresu napięcia zasilania i trwającego t_i , powoduje natychmiastowy wzrost pola elektromagnetycznego, przyczyniając się do namagnesowania rdzenia i aktywacji przełącznika (zestyk zwirny zamyka się). Kiedy impuls zanika, to przełącznik pozostaje w stanie ON dzięki stałemu namagnesowaniu rdzenia (Rys. 4).

Rys. 4. Przełącznik z pozostałością magnetyczną, obwód elektryczny

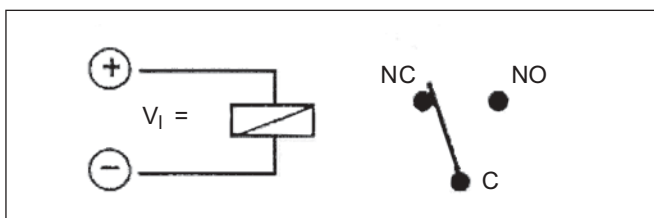

Dlatego też posiada on polaryzację magnetyczną zależną od biegunowości napięcia zasilania. Teraz, aby przełączyć przełącznik do stanu OFF, musi on być zasilony napięciem o przeciwnej biegunowości w celu zmiany polaryzacji magnetycznej rdzenia. Zmiana jedynie biegunowości zasilania nie spowoduje zwolnienia przełącznika. W celu zwolnienia przełącznika musi być zmieniona biegunowość, a wartość zasilania energią musi znajdować się wewnątrz zakresu wartości aktywacji (pobudzenia).

Zastosowany obwód

Istnieją następujące dwa różne rodzaje przełączników z pozostałością magnetyczną:

- **jednouzwojeniowy** przełącznik z pozostałością magnetyczną, z zewnętrzną opornością zwolnienia dla ograniczenia natężenia prądu, np. typu RMB631 (Rys. 5).

Rys. 5. Obwody z jednouzwojeniowym przełącznikiem z pozostałością magnetyczną (wersja R1)

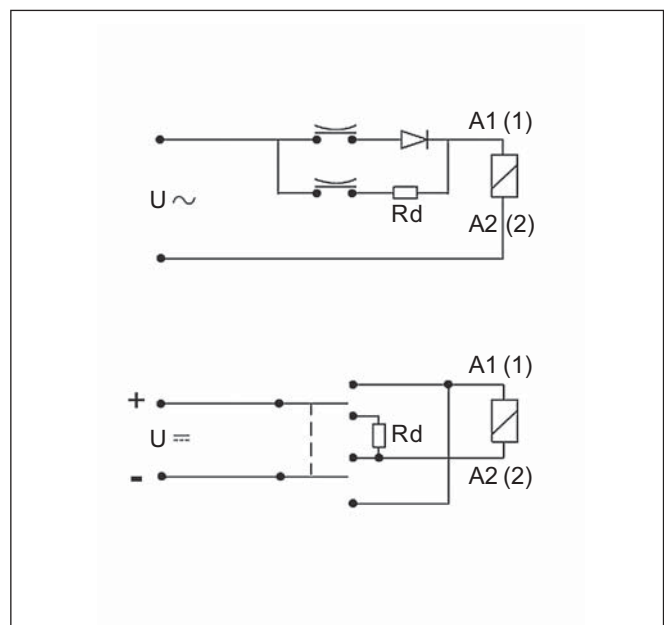

- przełączniki z pozostałością magnetyczną z **dwoma uzwojeniami** i dwoma różnymi zakresami napięcia dla pracy ON / OFF, np. typu RMB632 (Rys. 6).

Ważna jest znajomość faktu, że te przełączniki wymagają **minimalnego impulsu** wynoszącego 10 ms dla prawidłowego działania. Zazwyczaj istnieje także ograniczenie maksymalnego czasu zasilania w celu uniknięcia przegrzania. Wyżej wymienione przełączniki mogą być również zasilane napięciem przemiennym dzięki diodzie zewnętrznej, która prostuje prąd zmienny do impulsów o minimalnym czasie trwania wynoszącym 10 ms (pół okresu). Eksploatacja przełącznika z pozostałością magnetyczną jest równa eksploatacji przełączników w wersji normalnej.

Rys. 6. Obwody z dwuuzwojowym przełącznikiem z pozostałością magnetyczną (wersja R2)

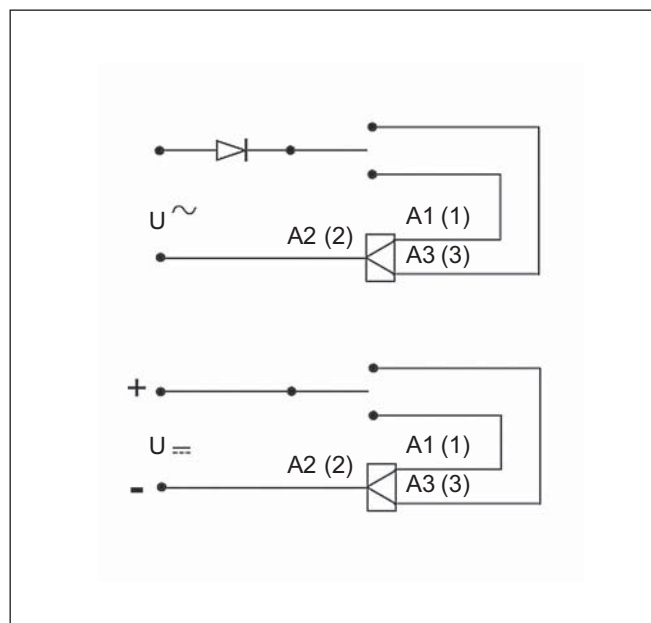

Przełączniki polaryzowane

Przełącznik polaryzowany jest to przełącznik z magnesem trwałym, dającym dodatkową siłę magnetyczną, która prowadzi do zmniejszenia zużycia energii. Pole magnetyczne wymagane do przyciągnięcia zwory wytwarzane jest częściowo

przez cewkę, a częściowo przez magnes, strumienie magnetyczne nakładają się. Wielkość zasilająca musi mieć właściwą biegunowość, zgodnie z biegunowością magnesu. Istnieją wersje mono- i bistabilne.

Kontaktrony

Kontaktrony mają tę wielką zaletę, że są hermetycznie uszczelnione i są w ten sposób nieczułe na zanieczyszczenia atmosferyczne. Są one bardzo szybkie (od 10 do 20 razy szybsze od przełączników elektromechanicznych), przy pracy w obrębie znamionowego obciążenia styków oferują one niezawodną część składową przełączania i wyjątkową trwałość. Podstawowym elementem przełącznika hermetycznego jest szklana hermetyczna kapsuła, powszechnie znana jako zestyk magnetyczny (kontaktronowy).

Zestyk magnetyczny (kontaktronowy) składa się z dwóch zakładkowych, płaskich, ferromagnetycznych styków kontaktronu, oddzielonych małą szczeliną powietrzną, szczelnie zamkniętych w szklanej kapsule. Styki kontaktronu są podparte w miejscu uszczelnienia do końców rurki szklanej i dlatego też działają jako wsporniki. Jeżeli swobodne końce styków kontaktronowych są umieszczone w polu magnetycznym, to strumień w szczelinie między stykami

Rys. 7. Styk hermetyczny

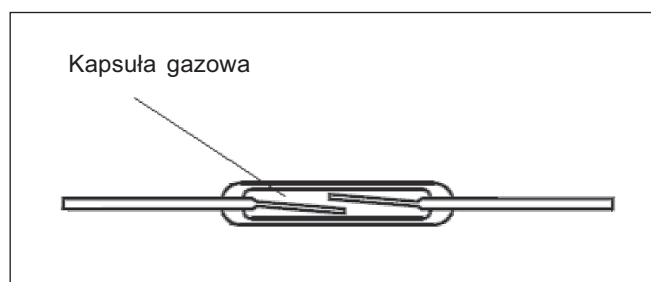

kontaktronowymi spowoduje, że będą one współdziałały. Kiedy pole magnetyczne zostanie usunięte, styki kontaktronowe odskoczą od siebie pod wpływem naprężenia sprężyny w stykach. W ten sposób styki zapewnią powstanie roboczej, magnetycznej szczeliny i służą jako zestyk do zamykania i otwierania obwodu elektrycznego.

Terminologia

Stan zadziałania - w przypadku przełącznika monostabilnego: określony stan przełącznika, gdy jest on zasilany określoną wielkością zasilającą, która spowodowała jego zadziałanie; w przypadku przełącznika bistabilnego: jest to stan przeciwny do stanu spoczynku wskazanego przez producenta.

Zadziałanie - zmiana stanu ze stanu spoczynku do stanu zadziałania.

Powrót - w przypadku przełącznika monostabilnego: zmiana ze stanu zadziałania do stanu spoczynku.

Kasowanie - w przypadku przełącznika bistabilnego: zmiana ze stanu zadziałania do stanu spoczynku.

Praca ciągła - praca, podczas której przełącznik pozostaje pobudzony przez czas dostatecznie długi, aby osiągnąć stan równowagi cieplnej.

Praca przerywana - praca, podczas której przełącznik wykonuje szereg identycznych cykli łączeniowych, przy czym określone są czasy stanu pobudzenia i stanu niepobudzenia; czas trwania stanu pobudzenia przełącznika jest taki, że nie jest możliwe uzyskanie stanu równowagi cieplnej przełącznika.

Odporność termiczna cewki - stosunek przyrostu temperatury cewki do mocy wejściowej, zmierzony po czasie wystarczającym do uzyskania równowagi cieplnej.

Napięcie zadziałania - wartość napięcia cewki, przy której następuje zadziałanie przełącznika.

Napięcie powrotu - wartość napięcia cewki, przy której następuje powrót przełącznika monostabilnego.

Napięcie kasowania - wartość napięcia cewki, przy której następuje kasowanie przełącznika bistabilnego.

Zestyk zwierny - zestyk, który jest zamknięty, gdy przełącznik jest w stanie zadziałania i który jest otwarty w stanie spoczynku przełącznika.

Zestyk rozwierny - zestyk, który jest otwarty, gdy przełącznik jest w stanie zadziałania i który jest zamknięty w stanie spoczynku przełącznika.

Zestyk przełączny - układ dwóch obwodów zestyków utworzony z trzech styków, z których jedna jest wspólna obu obwodom zestyków, przy czym gdy jeden z obwodów jest otwarty, to drugi jest zamknięty.

Przerwa stykowa - szczelina między stykami, gdy obwód zestyku jest otwarty.

Zdolność załączania - największa wartość prądu elektrycznego, który może być załączony przez zestyk, gdy spełnione są określone warunki, takie jak napięcie łączeniowe, liczba załączeń, współczynnik mocy, stała czasowa.

Prąd dopuszczalny ciągły - największa wartość prądu, który może płynąć przez zamknięty zestyk w określonych warunkach w sposób ciągły.

Odstęp izolacyjny powietrzny - najmniejsza odległość w powietrzu między dwiema częściami przewodzącymi lub między częścią przewodzącą i powierzchnią dostępną przełącznika.

Odstęp izolacyjny powierzchniowy - najmniejsza odległość po powierzchni materiału izolacyjnego między dwiema częściami przewodzącymi.

PTI - wskaźnik odporności na prąd pełzający - wartość liczbowa napięcia probierczego wyrażona w woltach, które materiał izolacyjny jest w stanie wytrzymać bez tworzenia ścieżek przewodzących, ustalona w określonych warunkach wykonywania badań.

CTI - wskaźnik porównawczy odporności na prąd pełzający - wartość liczbowa równa maksymalnemu napięciu wyrażonemu w woltach, które materiał izolacyjny może wytrzymać bez tworzenia się ścieżek przewodzących, w ustalonych warunkach wykonywania badań.

Rodzaje przełączników produkowanych przez firmę Relpol S.A.

Miniaturowe przełączniki do montażu na płytkach drukowanych: RM84, RM85, RM87

Monostabilne • wersje podklejone i szczelne • cewki DC i AC • obciążalność prądowa zestyków od 8 A do 16 A, do 2 styków przełącznych • ze wzmocnioną izolacją 4 kV / 8 mm • wersje do montażu powierzchniowego (SMT).

Przemysłowe i miniprzemysłowe przełączniki do montażu w gniazdach wtykowych: R2, R3, R4

Z osłoną przeciwpyłową • cewki DC i AC • obciążalność prądowa zestyków do 12 A • do 4 styków przełącznych • wersje do montażu na płytkach drukowanych.

Przełączniki subminiaturowe: RSM850, RSM850B, RSM822, RSM832, RSM954, RSM957

Przełączniki subminiaturowe do montażu na płytkach drukowanych • wersje szczelne - do lutowania na fali i mycia • cewki DC - monostabilne i bistabilne (RSM850B) • obciążalność prądowa zestyków od 0,01 mA do 3 A • do 2 styków przełącznych • wysoka czułość.

Przełączniki czasowe do montażu w gniazdach wtykowych: T-R4

Z osłoną przeciwpyłową • cewki DC i AC • obciążalność prądowa zestyków 6 A • 4 styki przełączne • jednofunkcyjne.

Przełączniki czasowe do montażu na szynie 35 mm: TR4N

Wielofunkcyjne przełączniki czasowe • płynna nastawa czasu • 10 funkcji czasowych • obciążalność prądowa zestyków do 16 A • do 4 styków przełącznych • zasilanie AC i AC/DC.

Sterowniki programowalne: NEED

Wersja 1: 6 wejść cyfrowych, 2 wejścia cyfrowo-analogowe, 4 wyjścia przełącznikowe • **Wersja 2:** 13 wejść cyfrowych, 3 wejścia cyfrowo-analogowe, 8 wyjść przełącznikowych • potencjometr do zadawania wielkości analogowych • wskaźnik LED wejść / wyjść • programowanie STL, LAD.

Zakres napięcia pracy cewki

Dopuszczalny zakres napięcia pracy cewki jako funkcja temperatury otoczenia przedstawiany jest na wykresie, na przykładzie przełącznika RM85.

Maksymalne napięcie pracy cewki ograniczone jest przez wzrost temperatury cewki, spowodowany nagrzewaniem się uzwojenia, który nie może przekroczyć dopuszczalnych temperatur określonych dla materiałów izolacyjnych.

Minimalnym napięciem pracy cewki jest napięcie zadziałania. Napięcie zadziałania rośnie wraz ze wzrostem temperatury uzwojenia. Ponieważ rezystancja drutu miedzianego uzwojenia zmienia się o 0,4% na stopień Celsjusza, wzrost temperatury uzwojenia, spowodowany wyższą temperaturą otoczenia czy też obciążeniem zestyków, skutkuje zmniejszeniem się prądu cewki i w rezultacie zwiększeniem napięcia wymaganego do zadziałania elektromagnesu przełącznika.

Rys. 8. Dopuszczalny zakres napięcia pracy cewki - napięcie stałe

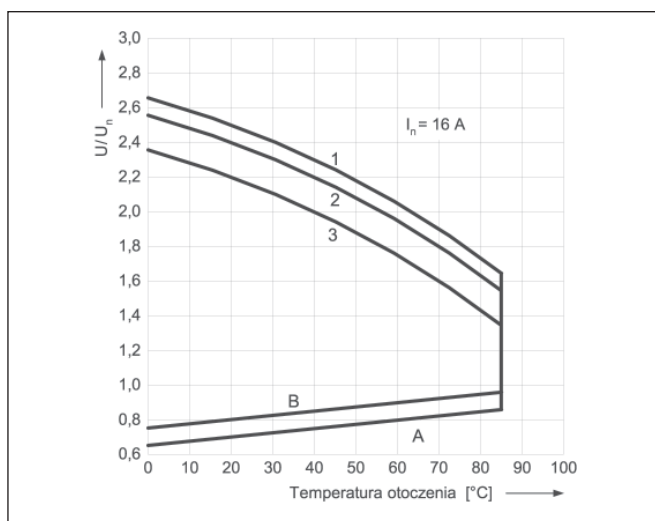

A - zależność napięcia zadziałania od temperatury otoczenia przy braku obciążenia na stykach. Temperatura cewki i otoczenia są takie same przed zadziałaniem przełącznika. Napięcie zadziałania będzie nie większe niż odczytane z osi Y, podane jako krotność napięcia znamionowego.

B - zależność napięcia zadziałania od temperatury otoczenia po uprzednim nagrzaniu cewki napięciem $1,1 U_n$ i obciążeniu zestyków prądem ciągłym I_n .

1, 2, 3 - krzywe pozwalają odczytać na osi Y dopuszczalną krotność napięcia znamionowego cewki, którą można przeciążyć cewkę przy konkretnej temperaturze otoczenia i konkretnym obciążeniu zestyków:

1 - zestyki nie obciążone.

2 - zestyki obciążone połową prądu znamionowego.

3 - zestyki obciążone prądem znamionowym.

Cewki - ochrona przeciwprzebiegowa

Stosowaniu przełączników elektromagnetycznych w układach elektrycznych powinna towarzyszyć świadomość, że ich cewki są źródłem znacznych przebiegów, które mogą być przyczyną zakłóceń w pracy urządzeń, w których stosowane są przełączniki elektromagnetyczne. Dodatkowo przebiegi mogą spowodować, że urządzenia wyposażone w przełączniki elektromagnetyczne nie będą spełniać wymagań w zakresie kompatybilności elektromagnetycznej.

Cewki przełączników w stanie zadziałania mają dużą indukcyjność, co powoduje, że przy wyłączaniu na cewce przełącznika występuje raptowny wzrost napięcia. Sytuacja taka występuje zarówno przy cewkach na napięcie stałe, jak i na napięcie przemiennie. Jeżeli elementem wyłączającym cewkę przełącznika jest np. tranzystor, to może nastąpić uszkodzenie tego elementu. Dodatkowo takie zakłócenia impulsowe mogą negatywnie wpływać na działanie pobliskich układów elektronicznych.

Rys. 9. Napięcie na cewce DC podczas wyłączania

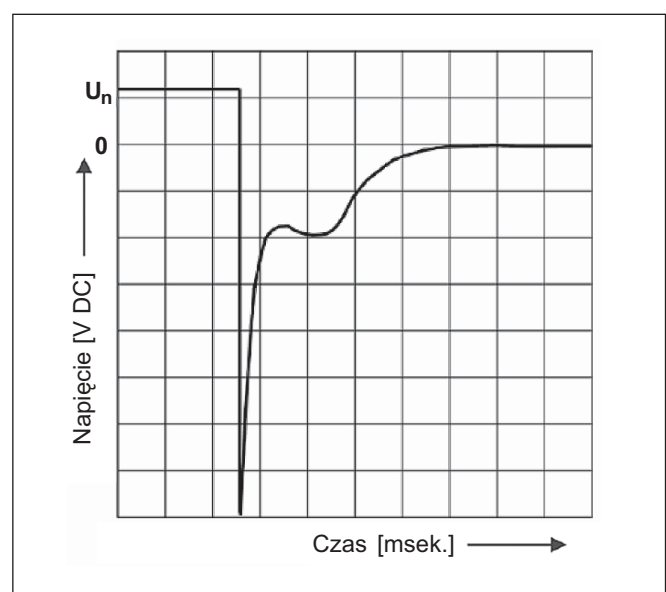

Rys. 10. Napięcie na cewce AC podczas wyłączenia

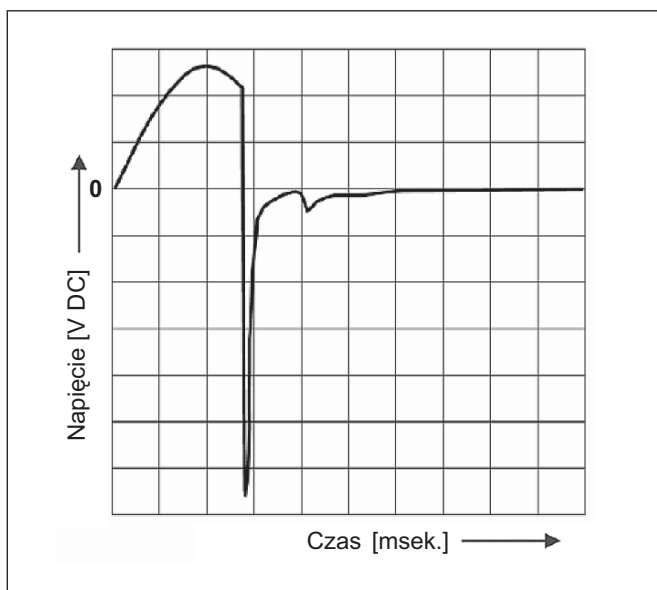

Dla cewek zasilanych napięciem stałym najlepszym i najprostszym rozwiązaniem tego problemu jest równoległe podłączenie do zacisków cewki zwykłej diody prostowniczej. W trakcie przepływu prądu przez cewkę, dioda spolaryzowana jest zaporowo (przez spadek napięcia na cewce). W momencie wyłączenia napięcia na cewce, dioda zaczyna przewodzić, powodując zwiększenie napięcia na cewce przełącznika tylko o spadek napięcia na przewodzącej diodzie. Projektanci układów elektronicznych, w których występują przełączniki elektromagnetyczne, praktycznie zawsze stosują diody gaszące podłączone równoległe do cewki przełącznika. W większości przypadków do tego celu doskonale nadaje się dioda typu 1N4007. Diody wyjątkowo efektywnie usuwają przepięcia, są tanim, niezawodnym i niewymagającym skomplikowanych obliczeń sposobem zdławienia napięcia samoindukcyjnej cewki. Jedynym minusem układu diodowego jest znaczne (około trzykrotne) zwiększenie czasu powrotu przełącznika. Czas powrotu można zmniejszyć poprzez podłączenie szeregowo z diodą dodatkowego rezystora, lecz w takim przypadku zwiększa się wartość przepięcia przy wyłączeniu cewki.

Zabezpieczenie diodowe z oczywistych względów nie może być stosowane w przełącznikach z cewkami na napięcie przemienne. W takich przypadkach najczęściej stosuje się dwa rodzaje zabezpieczeń:

- zabezpieczenie warystorowe,
- zabezpieczenie dwójnikiem R-C.

Warystory metalowo-tlenkowe mają charakterystykę prądowo-napięciową podobną do charakterystyki dwukierunkowej diody Zenera. Warystor zaczyna przewodzić, gdy napięcie między jego końcówkami przekroczy pewną wartość graniczną, tym samym bocznikuje swoją opornością wewnętrzną obciążenie indukcyjne, jakie stanowi cewka przełącznika.

Maksymalna wartość przepięcia przy wyłączeniu zależy od napięcia ograniczenia warystora.

Dodatkowo, jeżeli przełącznik zasilany jest bezpośrednio z sieci energetycznej, to warystor chroni również cewkę przełącznika przed uszkodzeniem przez impulsy napięciowe, pojawiające się w sieci energetycznej. Zabezpieczenie warystorowe można również stosować dla przełączników z cewkami na napięcie stałe, jednak przepięcia przy wyłączeniu są znacznie większe niż w przypadku zabezpieczenia przy pomocy diody gaszącej.

Drugim sposobem ograniczenia przepięć podczas wyłączenia cewki przełącznika jest podłączenie równoległe do cewki **dwójnika RC**. Układ ten dobrze ogranicza przepięcia, jest tani i tylko nieznacznie zwiększa czas powrotu przełącznika

Jako **kondensatorów** nie powinno się stosować kondensatorów ceramicznych. Zaleca się natomiast używanie kondensatorów foliowych. Przy doborze **rezystora** należy pamiętać, że podczas procesu przejściowego rozprasza się na nim dość duża moc i z tego też względu rezystor nie powinien mieć mocy mniejszej niż 0,5 W.

Relpol S.A. posiada w swojej ofercie zarówno przełączniki, w których **elementy przeciwprzepięciowe** mogą być montowane w ich wnętrzu (diody lub warystory), jak i gotowe **moduły przeciwprzepięciowe**, przeznaczone do montażu w gniazdach wtykowych.

W przełącznikach R2, R3, R4 z cewkami na napięcie stałe (DC) dostępne są wykonania z diodą gaszącą zamontowaną wewnątrz przełącznika. Natomiast wewnątrz tych przełączników nie montuje się warystorów. Do przełączników można stosować gotowe moduły przeciwprzepięciowe serii M., montując je w gniazdach wtykowych serii GZT. i GZM. Dostępne są moduły z diodą (cewki DC) lub z warystorem (cewki DC lub AC/DC).

Przełączniki R15 wykonywane są wyłącznie z elementami przeciwprzepięciowymi zamontowanymi w ich wnętrzu: z diodami gaszącymi dla cewek na napięcie stałe (DC) - wersje dwu-, trzy- i czterostykowe; z warystorami dla cewek na napięcie przemienne (AC) - wersje dwu-, trzystykowe.

W przypadku zastosowania diody gaszącej jako elementu przeciwprzepięciowego, zamontowanego wewnątrz przełączników, obowiązuje ustalona biegunowość zasilania cewki: wyprowadzenie A1 "+"; wyprowadzenie A2 "-".

Oznaczenia elementów przepięciowych zamontowanych wewnątrz przełączników w oznaczeniu kodowym (występują jako wyposażenie dodatkowe):

D - dioda gasząca,

V - warystor.

Poprzez zastosowanie elementu przeciwprzepięciowego użytkownik zyskuje pewność, że przepięcie powstające przy wyłączeniu cewki przełącznika nie wpłynie negatywnie zarówno na obwody sterujące cewką, jak i na inne obwody elektryczne i elektroniczne.

Sekcja przełączania: główne schematy i rozwiązania mechaniczne

Istnieją różne konfiguracje schematów styków w celu rozwiązania różnych wymagań związanych z problemami użytkownika: zestyki zwarte - normalnie otwarte (NO), zestyki rozwierte - normalnie zamknięte (NC) i zestyki przełączne; są one podstawowymi konfiguracjami stosowanymi do kreślenia wszystkich schematów układów styków przełącznikowych. Stosując te podstawowe styki, możemy budować wiele układów przełącznikowych w celu pomyślnego rozwiązania problemów związanych z ich zastosowaniem. Jedynymi teoretycznymi ograniczeniami są wymiary przełączników, energia elektromagnetyczna, energia przyłączania i zawilgości kreślarskie. Konfiguracje układów stykowych dostępnych w przełączniku są określone poprzez liczby torów prądowych, rodzaj zestyków (przełączne lub zwarte / rozwierte), normalne położenie (styki zwarte - normalnie otwarte i rozwierte - normalnie zamknięte). Poniżej podano **skrót użyte do określenia dokładnego charakteru styków:**

Rodzaj zestyku	Oznaczenie Relpol S.A.	Oznaczenie Zettler	USA
C/O	1	C	SPDT
NO	2	A	SPST-NO
NC	3	B	SPST-NC

SP = jeden tor prądowy

ST = pojedynczy zestyk - zwarty lub rozwiarty

NO = styk zwarty (normalnie otwarty)

NC = styk rozwiarty (normalnie zamknięty)

DP = dwa zestyki

DT = zestyk przełączny

Odmianą klasyfikację stosują również inni producenci przełączników (np. Feme). Kod zestyku określany jest przez trzy cyfry. Konfiguracja układu stykowego określana jest pozycją w kodzie X Y Z :

- **X** - liczba zestyków NO,

- **Y** - liczba styków NC,

- **Z** - liczba zestyków przełącznych.

Możemy na przykład mieć następującą sytuację:

100 = SPST - NO

(1 zestyk zwarty)

010 = SPST - NC

(1 zestyk rozwiarty)

001 = SPDT = 1d

(1 zestyk przełączny)

200 = DPST - NO

(2 zestyki zwarte)

020 = DPST - NC

(2 zestyki rozwiarte)

002 = DPDT = 2c

(2 zestyki przełączne)

itd.

Oznaczenie zacisków

Oznaczenia zacisków zgodnie z normą PN-EN 50005.

Zaciski zestyków są zawsze oznaczone cyfrowo, są one identyfikowane za pomocą liczb dwucyfrowych, gdzie:

- cyfra jednostek jest liczbą funkcji,
- cyfra dziesiątek jest liczbą kolejności.

Zaciski cewki są zawsze literowo-cyfrowe.

Schemat oznaczenia zacisków zestyków i cewki dla przełącznika 4-torowego (patrz poniżej).

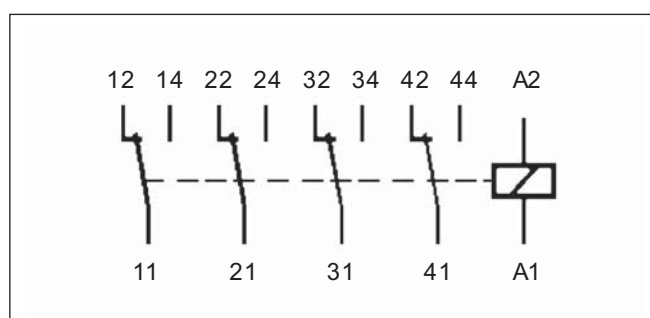
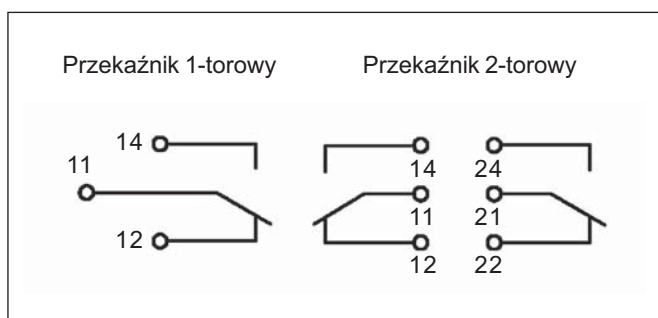
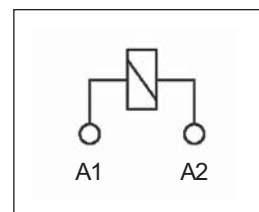

Styki i kształty styków

Nacisk styku

Gdy dwa styki zwierają się, zamykając obwód elektryczny, stykają się na obszarze zależnym od kształtu styków. Siła docisku styku [N], mierzona w osi styku, podzielona przez powierzchnię styczności [mm²], jest naciskiem styku [N/mm²]. Praktycznie biorąc, niemożliwe jest określenie rzeczywistej powierzchni styczności, ponieważ zależy to także od nieregularności powierzchni styku. Nacisk styku określa docisk styku. Aby osiągnąć dużą powierzchnię stykową, docisk styku należy zwiększyć w celu zdeformowania nieregularności powierzchni stykowej. Mała siła oznacza kilka efektywnych punktów zetknięcia i małą powierzchnię styczności (wysoką rezystancję zestyku).

Z drugiej strony, wyższa siła zwiększa liczbę punktów zetknięcia, a także całkowitą powierzchnię styku (niższa rezystancja zestyku). Docisk styku można tylko zwiększyć do granicy określonej wytrzymałością mechaniczną części, a także na ile pozwoli czułość napięcia zadziałania.

Producenci przełączników stosują **różne kształty**, zgodnie z rozwiązaniami projektowymi przełączników i zastosowaniami wytwarzanych produktów.

Rys. 11. Wpływ siły docisku styku

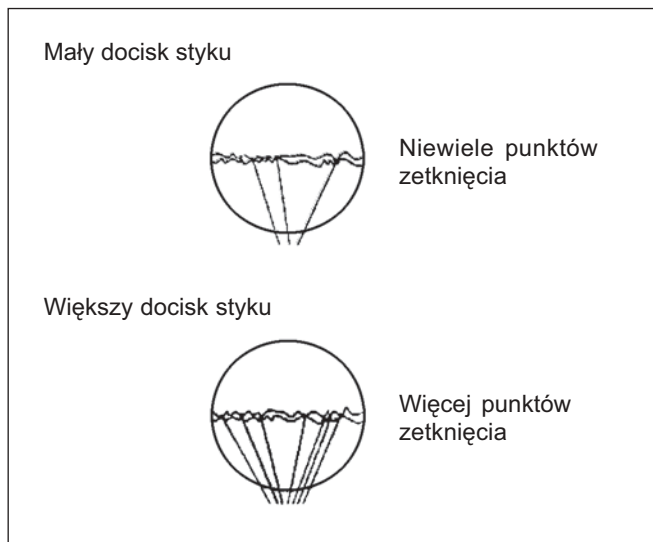

Rys. 12. Kształty nitów stykowych

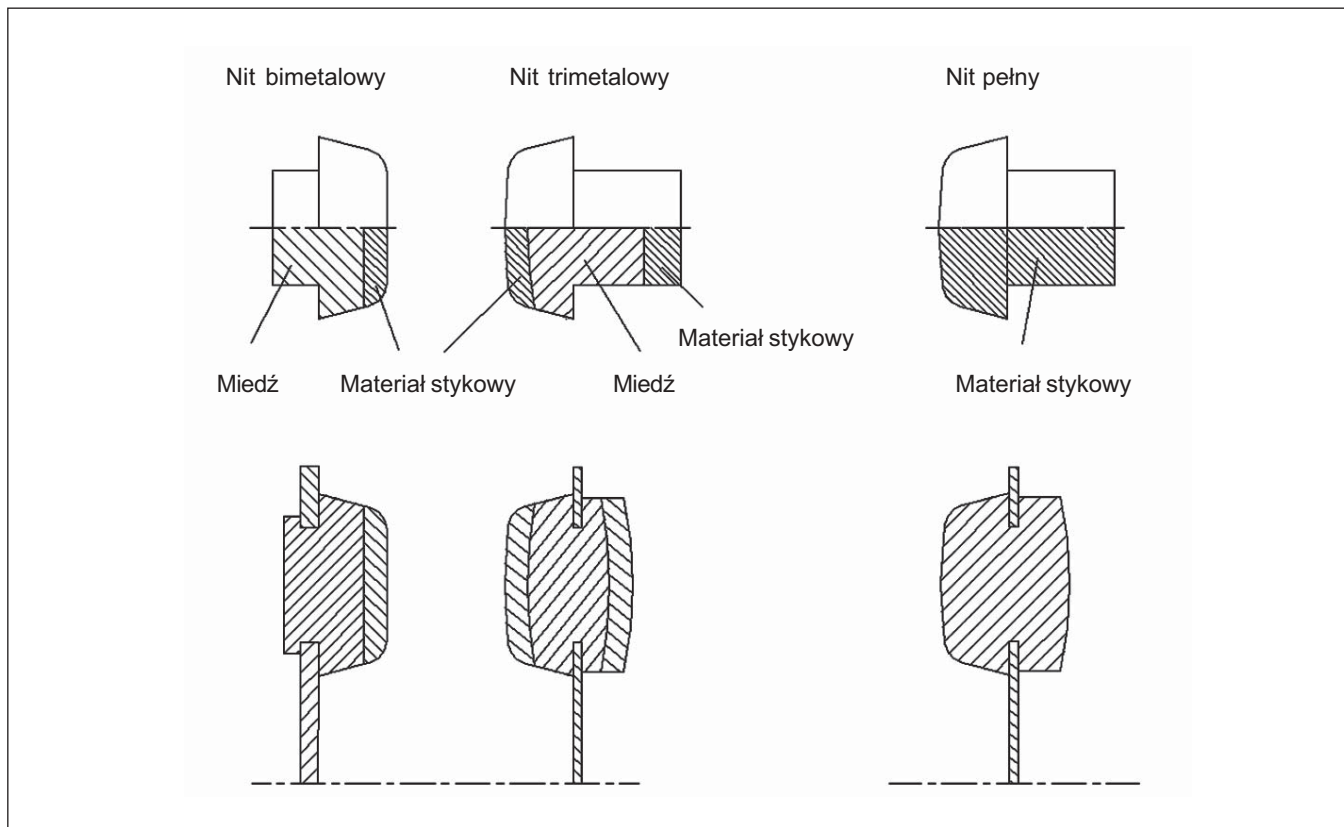

Cylindryczne nity stykowe

Cylindryczne nity stykowe są zazwyczaj używane w wersjach bimetalowych, masywnych lub innych, podobnie jak części stykowe miniaturowych przełączników, ze względu na ich optymalną pracę przełączania i łatwość w procesie montażu. Zazwyczaj połączenie styków następuje między stykiem nieruchomym z płaską powierzchnią i ruchomym stykiem (styk wspólny) z kulistą powierzchnią. Z reguły styk wspólny jest masywnym nitem, natomiast nieruchome styki (NC i NO, kiedy mówimy o konfiguracji przełączania) są bimetalowe (Rys. 12). Łeb centralnego masywnego styku jest gotowy z jednej strony, a z drugiej strony jest kształtowany podczas procesu montażu styku. Płasko-kuliste połączenie pomiędzy powierzchniami stykowymi jest konieczne, aby zmniejszyć powierzchnię połączenia, zwiększając jednocześnie nacisk styku. Przy włączeniu przełącznika styki nie tylko zderzają się, lecz i ocierają się o siebie, oczyszczając dodatkowo powierzchnię, zmniejszając oporność przejścia - przy wzajemnym dotyku

styków powstaje względny ruch powierzchniowy (toczenie) i zachodzi ich oczyszczanie mechaniczne, co jest użyteczne do polepszenia osiągnięć zestyków (Rys. 13).

Rys. 13. Ruch styków

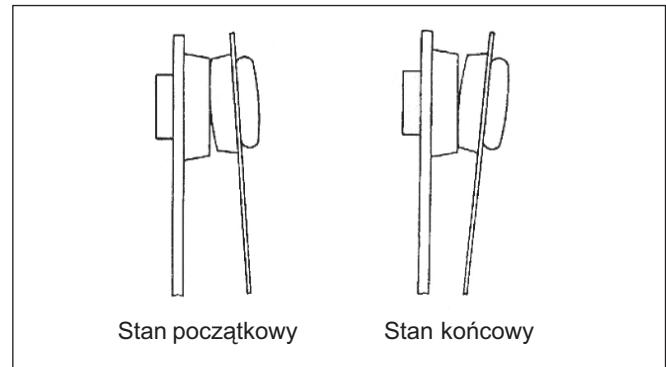

Styk o małym profilu

Tłoczony pasek metalu lub stopu stykowego jest zgrzewany automatycznie na materiał sprężyny stykowej przed procesem wykrawania. Podczas operacji wykrawania taśma sprężyny jest cięta wraz ze stykami, a styk jest także formowany, w celu otrzymania zamierzonego kształtu (Rys. 14). Takie rozwiązanie jest użyteczne, ponieważ pozwala na uniknięcie niebezpiecznego spadku napięcia na połączeniu sprężyny ze stykiem. Daje to sposobność do wyboru właściwego kształtu styku.

Rys. 14. Styk o małym profilu

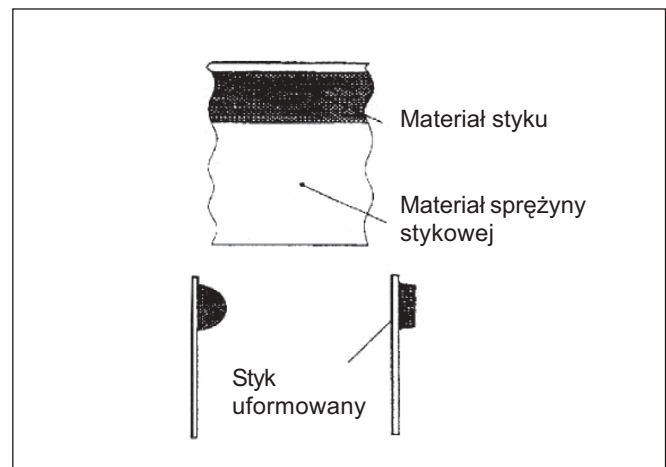

Styki krzyżowe

Stosując styki o małym profilu, można zaprojektować sprzężenie stykowe z powierzchniami cylindrycznymi posiadającymi osie prostopadłe. W ten sposób można otrzymać ograniczoną powierzchnię stykową i duży nacisk styku. Dodatkowo, podczas operacji przełączania, dwa styki pracują podobnie jak „dwa noże”, utrzymując bardzo czystą powierzchnię styku.

Rys. 15. Styk krzyżowy

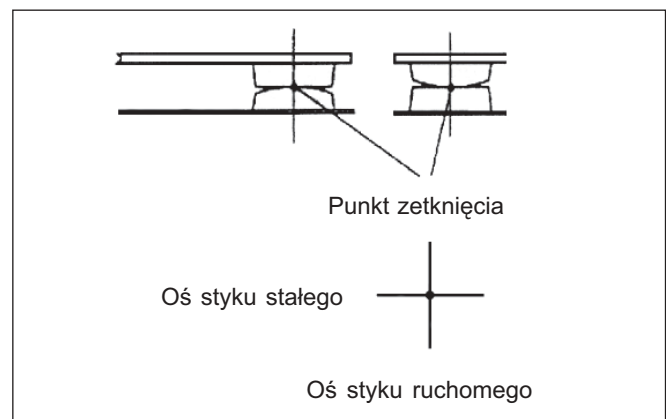

Zestyki bliźniacze

Przy pewnych zastosowaniach (sygnały niskiego poziomu - systemy bezpieczeństwa), w celu zwiększenia niezawodności styku stosuje się zestyki bliźniacze. Nity lub styki o małym profilu ułożone są jeden przy drugim na tej samej rozwidlonej sprężynie (sprężyny styków stałych i ruchomych). Tak więc podwojenie punktów zetknięcia może zmniejszyć o połowę prawdopodobieństwo wystąpienia błędów.

Rys. 16. Zestyk bliźniaczy

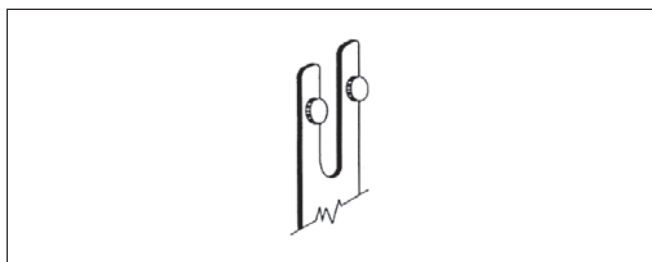

Materiały stykowe

W zagadnieniach związanych z przełączaniem duże znaczenie mają materiały stykowe i specjalne stopy, a każde zastosowanie wymaga prawidłowej oceny obciążenia elektrycznego, warunków otoczenia i innych informacji w celu dokonania prawidłowego wyboru.

Wykończenie powierzchni

Powszechnie używane są szlachetne materiały stykowe, ze względu na ich wysokie własności przewodzące, ale szczególnie srebro i jego stopy ponoszą skutki korozji powierzchniowej powodowanej zanieczyszczeniami siarki w atmosferze (SO_2 - dwutlenek siarki). Na powierzchni

styków tworzą się warstewki siarki, które są bardzo szkodliwe dla rezystancji styków. Powyższe materiały można pokryć warstwą złota lub innym metalem szlachetnym (metalem mającym wyższą odporność na korozję i / lub na utlenianie: platyną, palladem, itd.).

Czyszczenie

Czystość jest bardzo ważna podczas procesu montażu przełączników ze względu na konieczność utrzymania wewnętrznych części przełączników w stanie pozbawionym kurzu i innych cząstek, które mogą wpływać na obszar znajdujący się

między stykami i utrudniać prawidłowy przebieg operacji przełączania. Dlatego też styki, części robocze i przy pewnych zastosowaniach cały przełącznik (bez osłony przeciwpyłowej) oczyszcza się natychmiast przed ich zamknięciem.

Zanieczyszczenie spowodowane tworzywami sztucznymi

Na skutek oddziaływania temperatury wewnętrzne części przełącznika, wykonane z tworzyw sztucznych, mogą emitować gazy i opary. Jeżeli nie będą one wyemitowane na zewnątrz, to mogą osadzać się na powierzchni styku, zwiększając rezystancję zestyku. Ten przypadek występuje często przy uszczelnionych przełącznikach, w których bez uprzedniej, specjalnej obróbki tworzywa, może to być bardzo niebezpieczne.

Powyższa obróbka składa się z procesu odgazowywania na gorąco, w którym to procesie tworzywa sztuczne, przy niskim ciśnieniu atmosferycznym, emitują gazy i opary. Na końcu tego procesu ciśnienie otoczenia ulega stabilizacji przy pomocy azotu, w celu uniknięcia we wnętrzu przełącznika reakcji na skutek obecności wilgoci i tlenu.

Rezystancja zestyku i wpływ

Głównym zadaniem styków elektrycznych jest zamknięcie obwodu elektrycznego, w celu spowodowania przepływu prądu (I) przy napięciu (U). Ten „prosty” fakt wymaga pewnych specjalnych charakterystyk styków, zależnych od materiałów, kształtów, parametrów mechanicznych, itp. Kiedy prąd (I) przepływa przez obwód elektryczny, to rezystancja obwodu (R) przeciwstawia się przepływowi prądu zgodnie z następującą zasadą:

$$U = R \times I$$

Wartość R składa się z dwóch różnych oporów: **oporu obwodu R_c i rezystancji zestyku R_r** .

Tak więc mamy:

$$R = R_c + R_r \text{ oraz } U = I \times (R_c + R_r)$$

Moc rozproszona P_w w całym obwodzie jest równa:

$$P_w = P_c + P_r = (R_c + R_r) \times I^2$$

Zazwyczaj wartość rezystancji obwodu R_c rozkłada się równomiernie na długości obwodu (kable, druty, obwody drukowane, itd.) i P_c rozprasza się w ten sam sposób (mały wzrost temperatury); z drugiej jednak strony R_r jest całkowicie skoncentrowane we wnętrzu przełącznika (problemy związane ze wzrostem temperatury). Ukazuje to wielką wagę utrzymania rezystancji zestyku przełącznika na tak niskim poziomie, jak to jest tylko możliwe. Jest to ważne w aplikacjach zarówno dużej, jak i małej mocy; w pierwszym przypadku występuje problem wzrostu temperatury wewnątrz przełącznika, w drugim przypadku wysoka rezystancja zestyku jest niebezpieczna dla prawidłowego działania urządzenia.

Pytanie:

Należy znaleźć wartości rozproszenia mocy (W) w obwodzie zestyku przełącznika przy następujących warunkach:

- obciążenie elektryczne: $I = 5 \text{ A}$, $U = 250 \text{ V}$ prądu zmiennego,
- rezystancja zestyku przełącznika ($\text{m}\Omega$):

- a) $10 \text{ m}\Omega$
- b) $50 \text{ m}\Omega$
- c) $300 \text{ m}\Omega$

Odpowiedź:

- a) $R_c \times I^2 = 10 \text{ m}\Omega \times (5 \text{ A})^2 = 0,25 \text{ W}$
- b) $R_c \times I^2 = 50 \text{ m}\Omega \times (5 \text{ A})^2 = 1,25 \text{ W}$
- c) $R_c \times I^2 = 300 \text{ m}\Omega \times (5 \text{ A})^2 = 7,50 \text{ W}$

W oparciu o powyższe można stwierdzić, że przy wysokiej rezystancji zestyku rozproszenie mocy wewnątrz przełącznika osiąga niepożądane poziomy.

Rys. 17. Obwód podstawowy

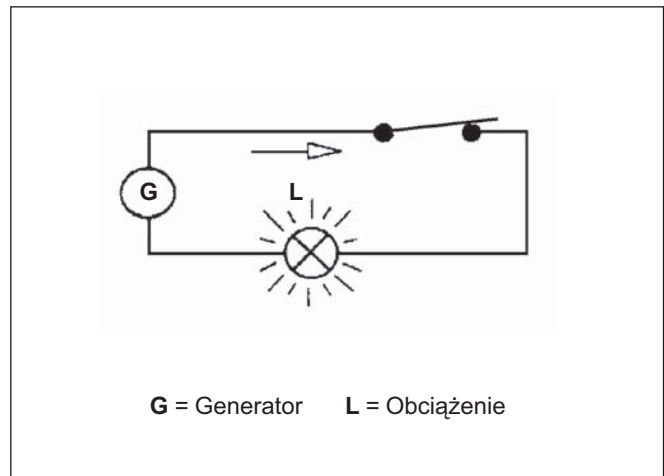

Pytanie:

Należy znaleźć spadek napięcia spowodowany rezystancją zestyku przełącznika w następnym obwodzie przy następujących warunkach:

- obciążenie elektryczne: $I = 1 \text{ mA}$, $U = 5 \text{ mV}$,
 - rezystancja zestyku przełącznika ($\text{m}\Omega$):
- d) $10 \text{ m}\Omega$
 - e) $100 \text{ m}\Omega$
 - f) $400 \text{ m}\Omega$

Odpowiedź:

Spadek napięcia na zestyku jest równy:

- d) $R_c \times I = 0,01 \times 0,001 = 0,01 \text{ mV}$
- e) $R_c \times I = 0,10 \times 0,001 = 0,10 \text{ mV}$
- f) $R_c \times I = 0,40 \times 0,001 = 0,40 \text{ mV}$

Wysokie wartości rezystancji powodują znaczny spadek procentowy napięcia, który może być niebezpieczny w pewnych urządzeniach. Jest to ważne, ponieważ zazwyczaj wysoka rezystancja zestyku oznacza także niestabilność rezystancji zestyku. Przy zastosowaniach z sygnałami o niskim poziomie (pomiar, itp.) zdolność do przeciwstawienia się wartości rezystancji zestyku jest wymaganiem fundamentalnym. Na rezystancję zestyku wpływają następujące czynniki:

- docisk styku,
- materiały,
- wykończenie powierzchni,
- czyszczenie,
- zanieczyszczenia wewnętrzne części przełącznika z tworzyw sztucznych.

Należy rozważyć każdy pojedynczy wpływ.

Stopy i materiały stykowe

Wybór materiału stykowego zależy od zastosowania. Najbardziej powszechnie stosowane są następujące materiały:

Srebro Ag

Czyste srebro (99 % Ag) ma najwyższe elektryczne i termiczne przewodnictwo w porównaniu z jakimkolwiek znanym metalem i wykazuje dobrą odporność na utlenianie, ale działa na niego obecność siarki zawartej w atmosferze. W wyniku tego powstaje siarczek srebra, powodujący zwiększanie rezystancji zestyku. W celu uniknięcia tego problemu, powierzchnię pokrywa się złotem (5 μm), ponieważ ten metal pozostaje wolny od siarczku srebra (brak reakcji chemicznej). Jest to dobra wersja styku, szeroko stosowana dla przełączania obciążeń niskiego poziomu w zakresie od μV do 24 V prądu stałego i zmiennego i od μA do 0,2 A oraz w jakimkolwiek innym przypadku, gdzie nie ma obecności łuku elektrycznego, który mógłby zniszczyć warstwę złota, odsłaniając srebro na szkodliwe działanie obecności siarki.

Srebro - tlenek kadmu AgCdO

Ten związek (90 % Ag - 10 % CdO) ma szeroki zakres zastosowań w obciążeniach mocy, ze względu na dobrą odporność na zgrzewanie się i efekt gaszenia łuku elektrycznego. Jego zakres zastosowania zawiera się w granicach od 12 do 380 VAC i od 100 mA do 30 A. Jest on szczególnie stosowany do obciążeń rezystancyjnych i indukcyjnych, takich jak obciążenia silników, rezystory grzejne, obciążenia lampowe, solenoidy i inne. Ten materiał jest standardowym materiałem, który pokrywa większość zapotrzebowań klientów. Problemy związane z siarką mają na niego wpływ, ale obecność łuku elektrycznego i względnie wysokie napięcie oraz natężenie prądu czynią ten problem niezauważalnym (łuk elektryczny i napięcie przebijają warstwki siarczku).

Srebro - nikiel AgNi

Stop (90 % Ag - 10 % Ni) jest najbardziej odpowiednim stopem do przełączania obciążeń prądu stałego tak, aby unikać przemieszczania się materiału, które występuje przy prądzie stałym i przy średnim napięciu i natężeniu prądu (1 - 10 A, 6 - 60 V prądu stałego). Jest to zjawisko fizyczne, polegające na tym, że pod wpływem prądu stałego materiał przemieszcza się z jednego styku do drugiego (od katody (-) do anody (+)). To powoduje szybkie zużycie styków i niebezpieczne zmniejszenie się szczeliny międzystykowej.

Rys. 18. Przemieszczanie się materiału stykowego

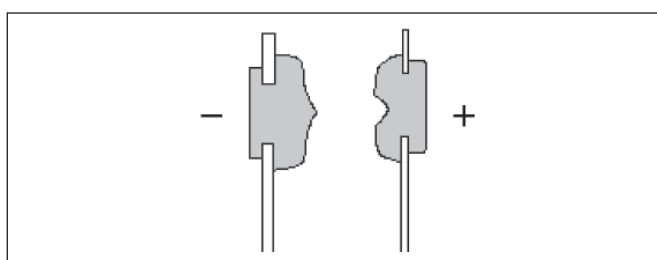

Wolfram

Jest to najtwardszy materiał o wysokiej odporności na działanie łuku elektrycznego, zgrzewanie i zużywanie. Cechuje się też bardzo małą podatnością na migrację. Rezystancja zestyków wolframowych jest stosunkowo wysoka i dlatego wymagane są duże dociski styków. Jest zazwyczaj stosowany w przełącznikach ze stykiem wyprzedzającym, który przejmuje udar prądowy w momencie załączenia: obciążenia pojemnościowe, silniki, obciążenia lampowe (szczególnie lampy fluorescencyjne), itd. Zakres zastosowań zaczyna się od 60 V i 1 A.

Srebro + tlenek cyny (dwutlenek cyny) - AgSnO₂

Materiał AgSnO₂ ma podobne własności do AgCdO, jednak ma wyższą od niego stabilność termiczną oraz odporność na przenoszenie materiału z jednego styku na drugi, co przekłada się na wyższą trwałość w aplikacjach DC. Styki AgSnO₂ cechują się również równomiernym zużyciem i są zalecane do zastosowań przy obciążeniach wytwarzających udary prądowe oraz obciążeniach indukcyjnych.

Duży wpływ na osiągi zestyków ma poziom tlenu w związku, jak też metoda wytwarzania i obecność domieszek, które producenci materiałów stykowych stosują głównie w celu obniżenia rezystancji zestyków i podniesienia odporności na przenoszenie materiału.

Materiał AgSnO₂ oferowany z przełącznikami miniaturowymi Relpol S.A. zawiera niewielką domieszkę tlenu indu (In_2O_3) i jest bardzo uniwersalnym materiałem. Oprócz dobrych wyników uzyskiwanych przy obciążeniach lampowych, materiał ten odznacza się również doskonałym zachowaniem przy obciążeniach rezystancyjnych i prądach łączeniowych do 16 A.

Złocenia - Au

Pokrycie styków warstwą złota o grubości 0,2-0,5 μm stosuje się, aby zabezpieczyć bazowy materiał przed utlenianiem podczas magazynowania wyrobu. Pozłacanie zabezpieczające jest nieodporne na zużycie mechaniczne i szybko ulega zniszczeniu przy pracy łączeniowej przełącznika.

Pokrycie styków warstwą złota o grubości 3-5 μm stosuje się do zabezpieczenia przed korozją oraz w celu polepszenia przełączania obwodów sygnałowych. Pozłocenie grubym złotem zapewnia brak mikroskopijnych porów i daje doskonałą odporność na korozję i tworzenie się warstw nieprzewodzących.

Jednak złoto jest bardzo miękkie, ma małą odporność na zużycie mechaniczne, a jego niski punkt topnienia może ograniczyć trwałość elektryczną styków przy przełączaniu dużych prądów.

Elektryczna trwałość przełączników

Trwałość elektryczna lub trwałość przełączania jest minimalną liczbą cykli, którą przełącznik jest zdolny wykonać przy podanym obciążeniu w określonych warunkach, przy czym „cykl” oznacza pełną operację przełączania począwszy od stanu OFF do stanu ON i z powrotem do stanu OFF. Koniec żywotności elektrycznej występuje wówczas, gdy styki nie są już zdolne do przełączania obciążenia elektrycznego

Np. dla przełącznika typu RM85 trwałość elektryczna wynosi: Liczba cykli: 7×10^4 przy 16 A i 250 V prądu zmiennego - 50 Hz, obciążenie rezystancyjne, 600 cykli / godzinę - temperatura otoczenia 85 °C.

W rzeczywistości klienci wymagają także trwałości elektrycznej przy niższych wartościach natężenia prądu. Tak więc przy pomocy testów określa się krzywą trwałości elektrycznej, która przedstawia zależność trwałości elektrycznej (liczby cykli) od mocy łączeniowej (Rys. 19).

Obciążenia indukcyjne powodują wysokie zużycie styków, które zmniejsza trwałość przełącznika. To zmniejszenie zostało określone na podstawie badań i jest podane w postaci współczynnika korekcji dla rezystancyjnej trwałości elektrycznej (zależnie od współczynnika mocy obciążenia), który należy użyć w celu określenia przewidywanej trwałości.

Pytanie:

Jaka jest trwałość elektryczna przełącznika typu RM85 dla następującego obciążenia elektrycznego: 8 A / $\cos\phi = 0,4$ / 250 V prądu zmiennego; 600 cykli / godz. Wykres przedstawiony na Rys. 19 ukazuje, że przy obciążeniu rezystancyjnym ($\cos\phi = 1$) przewidywana trwałość wynosi około 150 000 cykli.

Wykres przedstawiony na Rys. 20 ukazuje, że przy cosinusowym współczynniku mocy obciążenia równym 0,4 współczynnik korekcji wynosi 0,7. Tak więc przewidywana trwałość elektryczna przy powyższych warunkach wynosi $150\ 000 \times 0,7 = 105\ 000$ cykli.

w zakresie wartości rezystancji zestyku (lub spadków napięcia stykowego), która, osiągając wyższą wartość, zatrzymuje operacje przełączania (granice zależą od zastosowania). W specyfikacjach dotyczących przełączników trwałość elektryczna jest podawana w następujący sposób: liczba cykli przy znamionowym prądzie i napięciu, stała częstotliwość i temperatura otoczenia.

Rys. 19. Wykres trwałości elektrycznej przełącznika

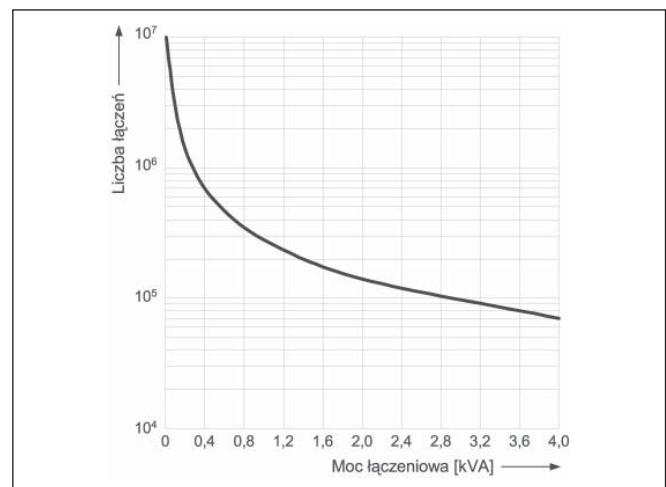

Rys. 20. Zależność współczynnika korekcji od współczynnika mocy

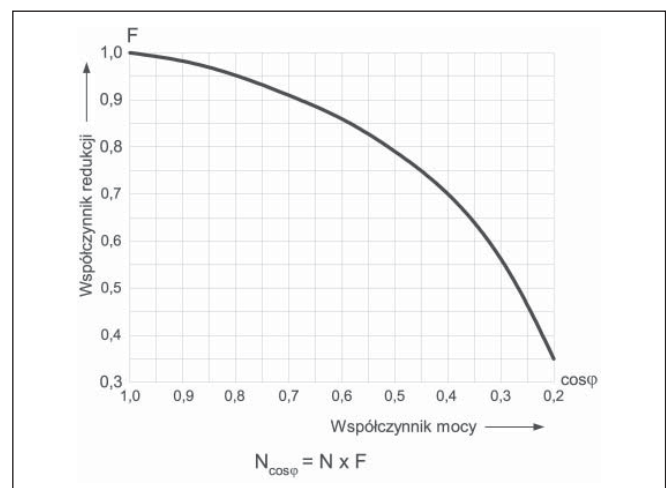

Niezawodność

Wykresy przedstawiające trwałość elektryczną przełącznika w funkcji mocy obciążenia przydatne są do oszacowania parametrów niezawodnościowych. Odczytana z takiego wykresu wartość może zostać wykorzystana do wyznaczenia statystycznego parametru żywotności B10, czyli liczby cykli po jakim 10% populacji przełączników zawiedzie. Przełączniki

elektromagnetyczne są elementami nienaprawialnymi, tak więc ich uszkodzenie w urządzeniu oznacza konieczność wymiany. Znając częstotliwość pracy przełącznika w urządzeniu oraz liczbę cykli określającą jego trwałość, można oszacować średni czas do wystąpienia uszkodzenia przełącznika (MTTF), co następnie można zastosować do obliczeń MTBF dla urządzenia.

Przełączanie przy prądzie zmiennym i stałym

Różne problemy występują przy przełączaniu obciążeń AC i DC dużej mocy i należy rozważyć różne aspekty w celu zrozumienia natury zjawiska. Przy obwodach prądu zmiennego (o częstotliwości około 50 - 60 Hz), kiedy styki przełącznika się otwierają, to mogą one zrobić to w dwóch możliwych stanach napięcia roboczego, ze względu na przebieg napięcia i zjawiska łuku elektrycznego (patrz Rys. 21).

Przełączanie w pkt. I:

Napięcie jest bliskie wartości zerowej.
Nie występuje łuk elektryczny.

Przełączanie pomiędzy pkt. I i II:

Możemy mieć dwie sytuacje, w których napięcie wzrasta lub maleje. W obu przypadkach występuje wyładowanie łukowe, ale na skutek przechodzenia napięcia poprzez wartość zerową jest ono wygaszane. Jak wiadomo, elektryczne wyładowanie łukowe zależy od wartości napięcia, przerwy zestykowej, natężenia prądu, kształtu styków i materiałów. Z tych też

Rys. 21. Stany przełączania (I, II) przy częstotliwości 50 Hz prądu zmiennego

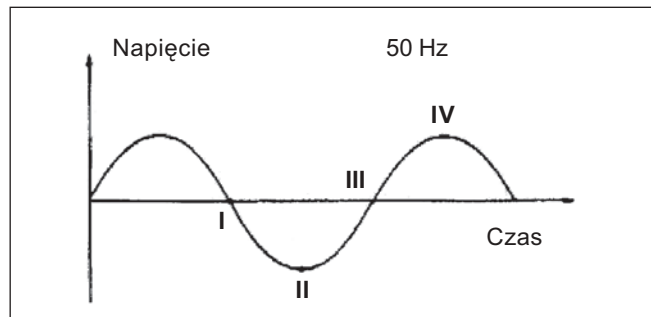

powodów w miniaturowych przełącznikach występują granice fizyczne związane z powyższymi parametrami, które zmniejszają maksymalne napięcie przełączania AC do około 380 V. Obciążenia indukcyjne prądu zmiennego są gorsze w porównaniu z rezystancyjnymi ze względu na zużycie styków, ponieważ indukcyjność obciążenia wzrasta, wobec tego pojawia się ciągły łuk wraz z jego szkodliwymi skutkami.

Przerwanie łuku

W urządzeniach prądu stałego przerwanie łuku jest krytycznym problemem, ponieważ napięcie nie przechodzi przez wartość zerową, tak jak to ma miejsce przy prądzie zmiennym. Tak więc, kiedy pojawia się łuk elektryczny, to jedynie szczelina zestyku i własności materiałów stykowych przyczyniają się do gaszenia łuku. Przełączniki mają zazwyczaj granicę fizyczną zależną od powyższych parametrów, które powodują, że przełączniki te są niezdolne do przełączania obciążenia przy natężeniach prądu i napięciach wyższych od wyszczególnionych wartości. Te wartości są wyrażone za pomocą krzywej, która podaje maksymalną energię przełączania ($U \times I$) przy wartości stałej czasowej L/R rezystancyjnych i impedancyjnych obciążeń, przy czym L (indukcyjność) jest wyrażona w henrach a R (opór) w ohmach. Z reguły L/R podajemy jako wartość równą 40 ms (milisekund) dla obciążeń indukcyjnych, która jest średnią wartością dla urządzeń.

Przykład (Rys. 22):

Maksymalne dopuszczalne przełączające natężenia prądu stałego dla przełącznika typu R3 przy 230 V prądu stałego przy obciążeniach rezystancyjnych i impedancyjnych wynoszą odpowiednio 210 mA i 120 mA. Przy tych wartościach jesteśmy pewni, że łuk będzie wygaszony. Również dla urządzeń prądu zmiennego są użyteczne obwody gaszące.

Rys. 22. Maksymalna zdolność łączeniowa przy prądzie stałym

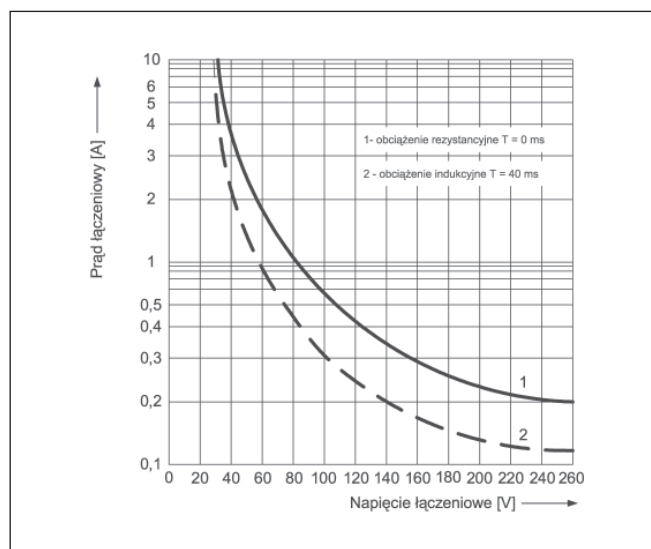

Obwody gaszące

Aby zapobiegać uszkodzeniom styków przez łuk elektryczny, stosuje się obwody zabezpieczające, montowane równolegle do zestyków przekaźnika lub równolegle do obciążenia. Odpowiednie elementy gaszące można również podłączać jednocześnie równolegle do zestyków i obciążenia.

Najbardziej powszechną metodą gaszenia łuku w obwodach DC jest stosowanie **diody** równolegle do obciążenia. Jest to efektywne i tanie rozwiązanie, możliwe do realizacji przy różnych wielkościach obciążenia.

Napięcie wsteczne diody powinno być co najmniej 10 razy większe od znamionowego napięcia układu, natomiast prąd

przewodzenia równy lub większy od prądu obciążenia. Należy pamiętać, że diody zwiększają znacząco czas wyłączenia przekaźnika, przez co styki rozwierają się wolniej, co sprzyja ich wypalaniu.

Aby zmniejszyć wpływ układu gaszącego łuk, w momencie wyłączenia obciążenia można zamiast diody równolegle do obciążenia zastosować **dwie diody Zenera**. W takim układzie napięcie wsteczne jest ograniczone przez diodę Zenera do napięcia stabilizacji. Napięcie przebicia diody Zenera musi być wyższe niż napięcie zasilania obwodu. Wadą takiego rozwiązania jest jego mniejsza efektywność i większy koszt.

Rys. 23. Obwody zabezpieczające

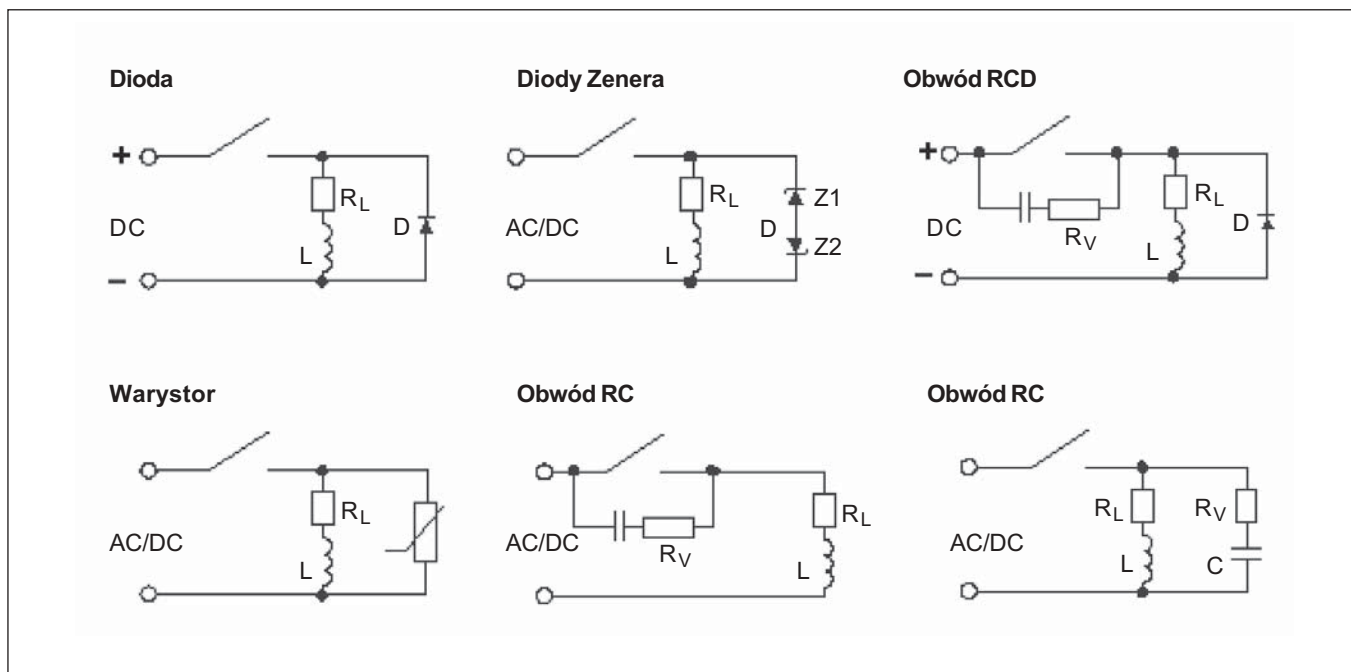

Innym elementem zabezpieczającym o charakterystyce prądowo-napięciowej podobnej do diody Zenera jest **warystor**. Dla małych napięć wykazuje on dużą rezystancję i wtedy jest praktycznie wyłączony z obwodu, natomiast gdy przekroczy on pewną wartość, charakterystyczną dla danego typu warystora, jego rezystancja szybko maleje i bocznikuje on wtedy swoją rezystancją wewnętrzną obciążenie indukcyjne.

W odróżnieniu do obwodów diodowych i warystorowych **obwody RC** można montować zarówno równolegle do obciążenia, jak i równolegle do zestyków przekaźnika. Podczas otwierania zestyku podłączony równolegle kondensator zaczyna się ładować, a napięcie na nim rośnie ze stałą czasową określaną wartościami R i C. Pomaga to utrzymać

na zestykach przekaźnika niskie napięcie i tym samym osłabiać wpływ łuku elektrycznego. Podczas zamykania zestyku rezystor połączony szeregowo do kondensatora stanowi ograniczenie prądu. Układ RC optymalizuje więc wszystkie procesy przejściowe zarówno przy zamykaniu jak i otwieraniu zestyków. Należy pamiętać, aby przy napięciach AC impedancja obciążenia była mniejsza niż impedancja układu RC.

Dla zwiększenia skuteczności gaszenia łuku w obwodach prądu stałego o dużej indukcyjności obciążenia można stosować **układy RCD**, gdzie element RC jest podłączony równolegle do zestyków przekaźnika, a dioda równolegle do obciążenia.

Rys. 24. Nomogram do wyznaczania optymalnych wartości R i C

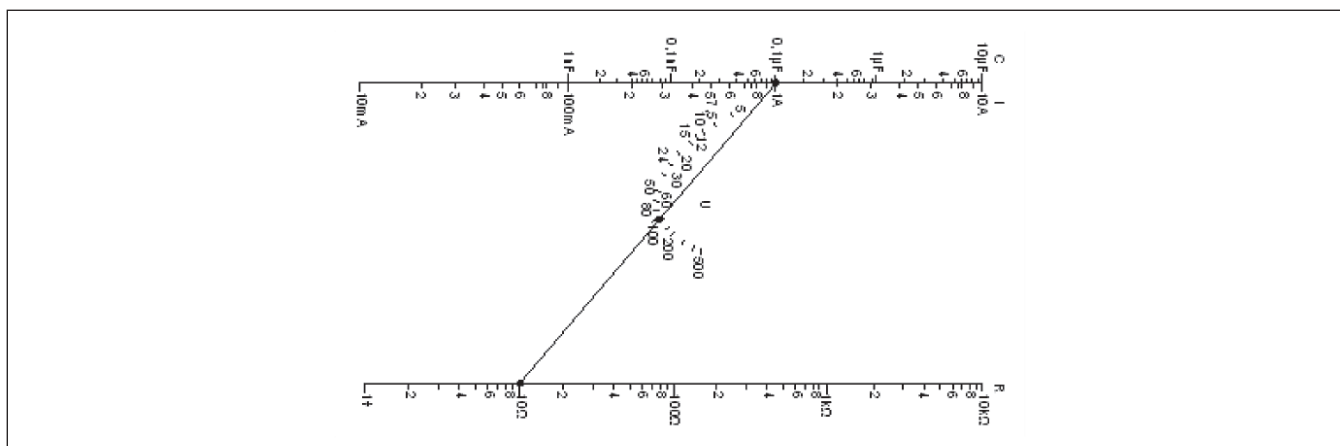

Obciążenia specjalne

Obciążenia żarówkowe

Zamykanie zestyku z obciążeniami żarówkowymi (lampa z włóknem wolframowym) stwarza problemy na skutek wysokich pików prądowych, związanych z niską opornością włókna, kiedy jest ono chłodne. Na przykład, żarówka 60 W - 220 V prądu zmiennego, posiada „chłodną” oporność wynoszącą około 60 Ω , która odpowiada natężeniu prądu równemu 3,66 A (to trwa kilka milisekund). Z drugiej strony, gorąca żarówka ma natężenie prądu równe 0,273 A (stosunek wynosi 1 : 15). To ilustruje duże obciążenie, występujące na stykach podczas przełączania żarówki (niebezpieczeństwo

przyklepiania lub zgrzania). Przy przełączaniu obciążenia żarówki musimy rozważyć:

- maksymalne obciążenie żarówki,
- materiał styków.

Np. dla przełącznika typu RM96 ze stykami AgCdO maksymalne dopuszczalne obciążenie żarówki wynosi około 1000 W, odpowiadające natężeniu prądu równemu 4,5 A i napięciu prądu zmiennego równemu 220 V. Dla innych przełączników, o wyższych obciążeniach, jest stosowany materiał AgSnO₂.

Obciążenia silnikowe

Obciążenia silników są obciążeniami indukcyjnymi, które wykazują szczególne zachowanie przy włączaniu. Pik prądowy występuje na skutek bezwładności silnika, która jest związana z obciążeniem mechanicznym stosowanym w nim i ma wartość w fazie rozruchu 5 - 10 krotnie większą niż prąd w stanie ustalonym. Dodatkowo, kiedy jest wyłączany, również mamy szkodliwe działania powodowane przez obciążenia impedancyjne. Tak więc prawidłowy dobór materiału stykowego

jest związany z powyższymi charakterystykami obciążeniowymi specjalnie wówczas, gdy kondensator jest połączony z silnikiem. Szczególnie przy takich zastosowaniach używa się jako materiałów stykowych wolfram i AgSnO₂. Zazwyczaj obciążenie silnika wyraża się w HP (koniach mechanicznych) przy czym 1 HP jest równy około 745 W.

Przykład: Przełącznik typu R15 - znamionowa moc silnikowa zestyku wynosi 1/2 HP.

Obciążenia pojemnościowe

Jest to najgorsze obciążenie stykowe, jeśli chodzi o załączanie, na skutek nagłego wzrostu pik natężenia prądu, który występuje, gdy kondensator jest rozładowany (zjawisko podobne do zwarcia). Natężenie prądu w pik może osiągnąć wartość wynoszącą setki amperów w bardzo krótkim czasie (mikrosekundy), który musi być załączony przez styki.

Problemu związanego z przyklepianiem się styków można uniknąć w dwojaki sposób:

- zastosować styki AgSnO₂,
- zmniejszyć pik natężenia prądu przez wprowadzenie rezystora ograniczającego prąd.

Ten sam problem występuje przy zamykaniu styków z naładowanym kondensatorem: następuje gwałtowne rozładowanie.

Czas przełączania i drganie styków

Przy zasilaniu uzwojenia przełącznika, podczas otwierania i / lub zamykania, operacja ta trwa w czasie zależnym od elektrycznej i mechanicznej bezwładności części. Opóźnienie,

które upływa pomiędzy impulsem zasilającym uzwojenie i ustalonym zamknięciem i / lub otwarciem styków jest sumą wpływu układu elektromagnetycznego i sekcji przełączania.

Układ elektromagnetyczny

Prąd przepływa przez uzwojenie z opóźnieniem spowodowanym przez indukcyjność uzwojenia, która stawia opór strumieniowi prądu. Dodatkowo części ruchome, takie jak

zwora i popychacz, przeciwstawiają się ruchowi swojej masy na skutek działania strumienia magnetycznego.

Sekcja przełączania

Siły sprężyste zmagazynowane w stykach i sprężynach oraz ich odkształcenia sprężyste przeciwstawiają się ruchowi części przełącznika; również bezwładność mas styków oddziałuje na to zjawisko. Z reguły czasy opóźnienia dla miniaturowych przełączników osiągają wartości kilku milisekund (5 - 15 ms) podczas fazy załączania. Podczas

fazy odpadania czas roboczy jest krótszy na skutek braku opóźnienia obwodu magnetycznego. Rzeczywiście, przy zdejmowaniu napięcia zasilającego z zacisku uzwojenia, prąd przepływający przez drut uzwojenia nagle się zatrzymuje i przełącznik ulega zwolnieniu za pomocą energii sprężystej zmagazynowanej w stykach.

Rys. 25. Czas zadziałania

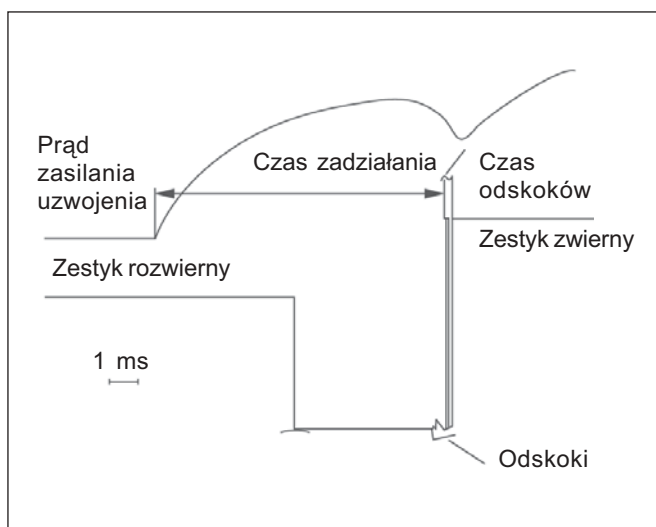

Czas zadziałania dla przełącznika znajdującego się w stanie spoczynku jest to przedział czasu upływający od chwili przyłożenia zasilania do cewki przełącznika do chwili pierwszego zamknięcia (lub otwarcia) zestyku.

Jeśli przełącznik ma kilka zestyków, to pod uwagę bierze się czas do zamknięcia (lub otwarcia) ostatniego z zestyków.

Czas zadziałania obejmuje czas otwierania zestyku rozwiernego i czas zamykania zestyku zwiernego.

Rys. 26. Czas powrotu

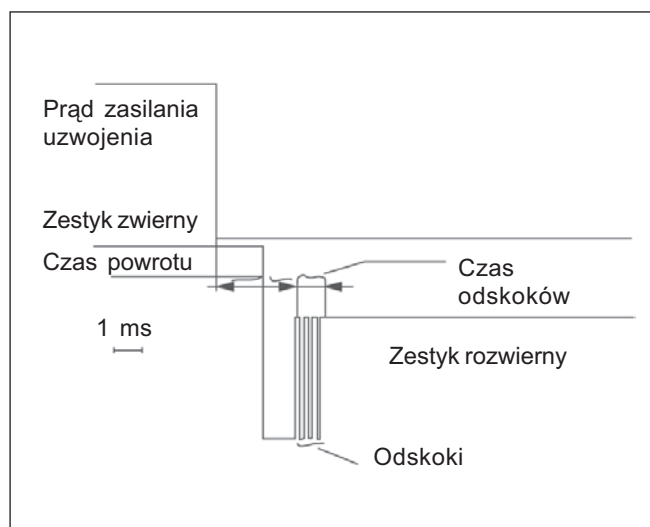

Czas powrotu dla przełącznika, który jest w stanie zadziałania jest to przedział czasu upływający od chwili zaniku zasilania do chwili pierwszego otwarcie (lub zamknięcia) zestyku. Jeśli przełącznik ma kilka zestyków, to pod uwagę bierze się czas otwarcia (lub zamknięcia) ostatniego z zestyków.

Czas powrotu obejmuje czas otwierania zestyku zwiernego i czas zamykania zestyku rozwiernego.

Odszukiwanie

W fazach zadziałania i powrotu, gdy zestyki się zamykają, nigdy nie dokonują tej operacji w jednym czasie, ale zderzenie pomiędzy dwoma stykami powoduje, że odszukują. „Odszukiwanie”

powodują ciągłe zamykanie i otwieranie zestyków. To w szczególności wpływa na osiągnięcie styków, takie jak trwałość elektryczna i przełączanie sygnałowe.

Wibracje sinusoidalne

Na przełącznik elektromechaniczny mocno wpływają zjawiska dynamiczne, które mogą zmienić na stałe lub czasowo jego przewidywane charakterystyki. Urządzenia, w których występują wibracje, muszą być dogłębnie przebadane w celu poznania jakości i istoty naprężenia. Obrabiarki, urządzenia samochodowe, maszyny montażowe i zasadniczo każdy przyrząd, w którym na elektronikę napędu oddziałuje obecność ruchomych części (silniki, wibratory, zawory, itp.), mogą ponosić skutki związane z tym problemem. Aby przetestować działanie przełącznika, firma Relpol S.A. zazwyczaj testuje go, poddając działaniu wibracji sinusoidalnych przy stałym przyspieszeniu [G] w szczególnym zakresie częstotliwości. Co więcej, przełącznik testuje się wzdłuż głównych osi (x, y, z) i dla każdej osi w dwóch podstawowych kierunkach. Z zasady, przełączniki testowane są z zamontowaną płytką drukowaną (gniazda, materiały, itp.).

Testy są wykonywane w dwóch etapach: badanie rezonansowe i próba zmęczenia. Przełącznik testuje się w stanach, gdy uzwojenie jest pod napięciem lub gdy jest ono wyłączone.

Ciągłość zestyku jest monitorowana za pomocą oscyloskopu z obciążeniem o niskim poziomie na stykach. Po tym teście można określić zakres częstotliwości [Hz] i maksymalną wartość przyspieszenia, przy których przełącznik może pracować bez utraty ciągłości zestyku (przerwa 10 μ s) lub bez trwałego uszkodzenia. Dla miniatury przełączników wartości standardowe (które spełniają wymogi szerokiego zakresu urządzeń) wynoszą 10 G przy zakresie częstotliwości od 25 do 100 Hz. Te wartości odpowiadają najgorszemu przypadkowi, zazwyczaj otrzymywanemu w najbardziej krytycznych warunkach testowania (przełącznik bez zasilania w danej osi drgań). Przy testach z niskim zakresem częstotliwości (kilka herców) zamiast stałego przyspieszenia symuluje się stałe przemieszczenie, odpowiadające określonej wartości przyspieszenia (np. od 10 do 25 Hz dla amplitudy 2,5 mm p.p.). Testowana częstotliwość, przy której ma miejsce zmiana od stałego przemieszczenia do stałego przyspieszenia, jest określana mianem „częstotliwości przejścia”. Np. przy 55 Hz 10 G, odpowiada to 1,5 mm p.p.

Udary

Dla miniatury przełączników standardową wartością jest 10 G dla maksymalnego przyspieszenia szczytowego i 11 ms czasu trwania impulsu. Jeśli chodzi o drgania sinusoidalne, to na próbce należy przeprowadzić test omowy na uderzenie, zarówno w stanie OFF, jak i ON w układzie trzech głównych

osi (x - y - z), dla każdej osi w dwóch podstawowych kierunkach. Należy zastosować trzy uderzenia dla każdego stanu. Testowany przełącznik nie może rozwierać zestyków (przerwa 10 μ s) i na końcu testu musi doskonale działać.

Przełączniki hermetyczne - lutowanie i czyszczenie

Konieczność stosowania szczelnie zamkniętych i hermetycznych elementów w urządzeniach ma dwa różne powody: zabezpieczenie wewnętrznych części (styków, mechanizmów,

drutów) przed penetracją strumienia w procesie lutowania i czyszczenia oraz zabezpieczenie wewnętrznych części przed zanieczyszczeniem środowiska.

Proces lutowania

Współczesna technologia elektroniczna szeroko stosuje automatyczne procesy lutowania przy montażu elementów na płytkach drukowanych. Pozwala to na lutowanie całego obwodu w jednym etapie. Stopiona cyna w specjalnej maszynie tworzy falę dotykającą dolną stronę obwodu, lutując wyprowadzenia (wtyki) elementów z miedzianymi ścieżkami obwodu. Przed tą operacją obwód jest spryskiwany cieczą (strumieniem), która pomaga w operacji lutowania, usuwając utlenienie miedzi. Istnieje wiele różnych rodzajów cieczy, sporządzonych z organicznych i nieorganicznych kwasów, ale wszystkie są mniej lub bardziej niebezpieczne dla wewnętrznych części przełącznika, a także dla innych elementów.

Tak więc, po procesie lutowania ważne jest przemycie obwodu. Powszechnie stosowane metody czyszczenia to: czyszczenie gorącą wodą, fluoropochodnymi węglowodorów z użyciem lub bez użycia ultradźwięków.

Jest oczywiste, że materiały zastosowane do skonstruowania przełączników (osłona przeciwpłytkowa, żywica uszczelniająca, farby drukarskie), będąc w bezpośrednim kontakcie z czyszczącymi środkami chemicznymi, muszą być fizycznie i chemicznie odporne na nie. Przy każdym poszczególnym zastosowaniu ważna jest wiedza, a czasem należy przebadać zachodzące zjawiska pomiędzy przełącznikiem i produktami chemicznymi.

Zanieczyszczenie środowiska

Otoczenie pracy przełącznika może niekorzystnie wpływać na działanie przełącznika. Wilgotność, powietrze przemysłowe, pył i cząsteczki dostające się do wnętrza przełącznika mogą działać na styki, części wewnętrzne i izolację. Warunki środowiskowe, w których przełącznik i urządzenie będą używane, powinno być poddawane analizie w celu uniknięcia problemów, takich jak wzrost rezystancji zestyku i korozji części metalicznych.

Jeżeli warunki otoczenia nie są uciążliwe i / lub elektryczne obciążenie styków nie jest krytyczne (czyszcząca obecność łuku), to lepiej jest otworzyć przełącznik po procesie lutowania i przemywania, pozwalając na użyteczną wymianę powietrza z atmosferą zewnętrzną.

Ważna jest przy wymianie termicznej (wysokie moce przełączania) emisja gazu, spowodowana przez łuk elektryczny i szczytkowe zanieczyszczenia tworzywami sztucznymi. Jak wcześniej wyjaśniono, proces uszczelnienia przełącznika obejmuje proces odgazowywania tworzyw sztucznych, wewnętrzne wypełnienie gazem obojętnym (azotem) i proces zamknięcia etykietami lub inne metody.

Rys. 27. Otwieranie przełącznika

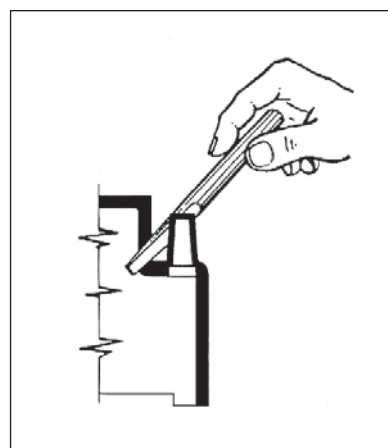

Lutowanie bezołowiowe

Wyeliminowanie ołowiu stosowanego w lutowniach wymagało zarówno zmiany materiału, jak i procesu produkcji, który należało dostosować do innych właściwości materiałów bezołowiowych.

Różnice we właściwościach fizycznych stopów z ołowiem i ich dostępnych na rynku bezołowiowych zamienników są znaczące, dlatego należy rozpatrywać dokładnie cechy stopów lutowniczych pod względem ich zastosowania oraz dobrać właściwy topnik dla zapewnienia optymalnych warunków procesu.

Generalnie, stopy bezołowiowe cechują się nieco wyższą temperaturą topnienia, wyższym napięciem powierzchniowym oraz słabszym zwilżaniem niż SnPb. Wyniknąć stąd mogą problemy produkcyjne, tj. uszkodzenia komponentów wskutek uderzeń termicznych, wypaczenia płytek PCB, rozpryski topników, wydłużenie czasu operacji do uzyskania dobrego łączenia, deformacja tworzyw, itp.

Dobrymi materiałami do lutowania elementów wewnętrznych oraz do pokrywania wyprowadzeń są bezołowiowe stopy cyny z miedzią - Sn97Cu3 oraz Sn99Cu1 - są to nowoczesne stopy, mające szerokie zastosowanie w elektronice ze względu na swoje dobre właściwości fizyczne, stanowią dobrą i popularną już alternatywę dla Sn60Pb40 i Sn63Pb37.

Dla zapewnienia dobrego cynowania wyprowadzeń i lutowania, ważny jest również dobór odpowiedniego topnika. Wyższa temperatura topnienia stopów bezołowiowych skutkuje wyższym utlenianiem i słabszym zwilżaniem, dlatego też należy dobrać odpowiedni rodzaj topnika oraz dostosować jego ilość do profilu temperaturowego procesu. Zbyt duża ilość dostarczonego ciepła może spowodować odparowanie topnika, zanim zdąży on zwilżyć lutownię, a użycie mocniejszych, agresywnych topników w większych ilościach może wymagać wprowadzenia operacji zmywania pozostałości po procesie lutowania.

Rodzaje wyprowadzeń przełączników

Wyprowadzenia do montażu powierzchniowego (SMT)	
Wyprowadzenia do montażu na płytkach drukowanych (PCB)	
Wyprowadzenia do lutowania przewodów oraz do gniazd wtykowych	
Wyprowadzenia do połączeń wsuwkowych płaskich (faston)	

W miniaturowych przełącznikach dużej mocy, przeznaczonych do montowania na płytkach układów drukowanych, wyprowadzenia uniwersalne wykonane są w ten sposób, żeby umożliwić zamontowanie tych przełączników również w gniazdach wtykowych, umieszczanych **na szynie 35 mm**. Wyprowadzenia przełączników łączy się wtedy z przewodami za pomocą zacisków śrubowych gniazda. Pozwala to na montowanie przełączników miniaturowych na tablicy montażowej oraz zwiększa szybkość obsługi technicznej urządzenia.

Gniazda wyposażone są w obejmy wyrzutnikowe, ułatwiające wyciągnięcie przełącznika, a kiedy jest on zamontowany w gnieździe, dźwignia służy jako niezawodny zatrząsk, zabezpieczający przełącznik na tablicy montażowej.

Połączenia elektryczne do źródeł napięcia i prądu wykonuje się za pomocą odpowiednich złącz oraz przewodów o przekrojach podanych w tabeli obok.

Przy montażu przełączników **na płytkach drukowanych** należy zapewnić, aby otwory w płytce odpowiadały rastrowi przełącznika i miały właściwą średnicę, co umożliwi jego podłączenie bez trudu. W przeciwnym przypadku może nastąpić wyginanie wyprowadzeń, zniekształcenie styków, czy też naruszenie szczelności obudowy. Ścieżki drukowane od styków przełącznika powinny mieć możliwie jak największą szerokość, co sprzyja mniejszym stratom w czasie przepływu prądu oraz dobremu odprowadzaniu ciepła ze styków. Dla zapewnienia odpowiedniej wytrzymałości izolacji niezbędne jest staranne rozmieszczenie układów na płytce oraz zastosowanie maski ochronnej.

Rys. 28. Podczas montowania przełącznika w gnieździe obejma pełni jednocześnie rolę wyrzutnika w celu uproszczenia instalacji

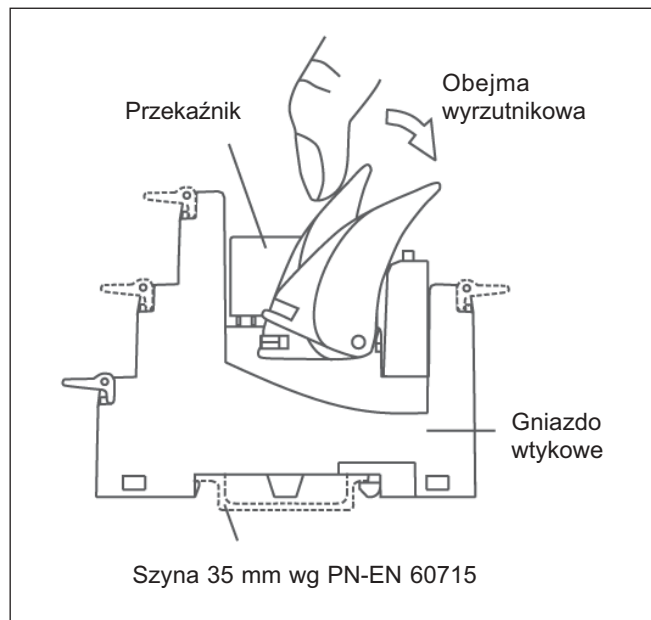

Prąd przewodzony przez wyprowadzenie [A]		Przewody drutowe i linkowe przekrój [mm ²]
powyżej	włącznie do	
–	3	0,5
3	6	0,75
6	10	1
10	16	1,5
16	25	2,5
25	32	4
32	40	6
40	63	10

Rys. 29. Typowe rastry przełączników miniaturowych

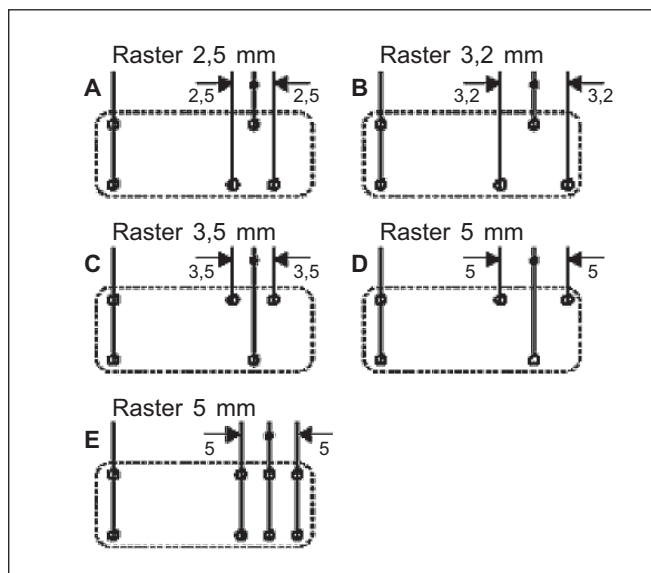

W tabeli podane są **prądy graniczne** obwodów drukowanych o różnej grubości warstwy miedzi i różnym wykonaniu ścieżek przewodzących.

Prąd obciążenia [A]	Szerokość miedzianej ścieżki drukowanej [mm]			
	Grubość miedzi 70 µm		Grubość miedzi 35 µm	
	Ścieżka jednostronna	Ścieżka dwustronna	Ścieżka jednostronna	Ścieżka dwustronna
16	8	5	niedopuszczalny	niedopuszczalny
14	6,5	4	niedopuszczalny	niedopuszczalny
12	5	3	7,5	5
10	3,5	2	6	4
8	2,5	1	4	2,5
6	1,5	nie stosuje się	2,5	1,5
4	1	nie stosuje się	1,5	1
2	0,7	nie stosuje się	1	nie stosuje się

Normy międzynarodowe

Przełączniki produkowane przez Relpol S.A. projektowane są i testowane zgodnie z wymaganiami następujących norm międzynarodowych:

PN-EN 61810-1 Elektromechaniczne przełączniki pomocnicze z nienastawialnym czasem działania. Część 1: Wymagania ogólne.

PN-EN 61810-5 Elektromechaniczne przełączniki pomocnicze z nienastawialnym czasem działania. Część 5: Koordynacja izolacji.

PN-EN 60664-1 Koordynacja izolacji urządzeń elektrycznych w układach niskiego napięcia. Część 1: Zasady, wymagania i badania.

PN-EN 116000-3 Elektromechaniczne przełączniki pomocnicze. Część 3: Procedury badań i pomiarów.

PN-EN 61812-1 Przełączniki czasowe nastawne do zastosowań przemysłowych - Wymagania i badania.

PN-EN 61131-2 Sterowniki programowalne. Część 2: Wymagania i badania dotyczące sprzętu.

Gniazda wtykowe produkowane przez Relpol S.A. projektowane są i testowane zgodnie z wymaganiami normy międzynarodowej:

PN-EN 61984 Złącza. Wymagania bezpieczeństwa i badania.

Izolacja

Klasyfikacja grup izolacyjnych, określających własności izolacji urządzenia zgodnie z koordynacją izolacji, odbywała się wcześniej wg normy VDE 0110.

Urządzenia elektryczne były klasyfikowane w kategoriach izolacyjnych A, B, C lub D ze względu na zastosowanie i możliwą redukcję własności izolacyjnych powodowaną przez wpływ otoczenia, tj. kurz, wilgotność, agresywne gazy oraz odległości izolacyjne w powietrzu i po powierzchni izolacji. Razem z kategorią izolacji wskazywało się napięcie odniesienia, które stanowiło podstawę do określania wymagań co do odległości izolacyjnych dla napięć znamionowych do wielkości napięcia odniesienia.

Obecnie przy wymiarowaniu odstępów izolacyjnych zgodnie z normą PN-EN 60664-1 określić należy kategorię przepięciową

oraz stopień zanieczyszczenia wskazujący na spodziewane zanieczyszczenie mikrośrodowiska. Przepięcia przejściowe są podstawą przy określaniu napięcia znamionowego udarowego, które wyznacza minimalne odstępów izolacyjne powietrzne związane z koordynacją izolacji.

Wyróżnione są następujące **kategorie przepięciowe**:

- IV** - urządzenia na początku instalacji,
- III** - urządzenia w instalacji stałej, w przypadkach gdy niezawodność i dostępność urządzenia jest przedmiotem specjalnych wymagań,
- II** - urządzenia odbiorcze zasilane z instalacji stałej,
- I** - urządzenia przyłączane do obwodów, w którym są stosowane środki ograniczające przepięcia przejściowe do odpowiedniego niskiego poziomu.

W celu oszacowania odstępów izolacyjnych powierzchniowych i odstępów powietrznych zostały ustalone cztery **stopnie zanieczyszczenia**:

- 1 - zanieczyszczenie nie występuje lub występuje tylko zanieczyszczenie suche i nieprzewodzące; zanieczyszczenie nie ma żadnego wpływu,
- 2 - występuje tylko zanieczyszczenie nieprzewodzące, należy się jednak spodziewać, że od czasu do czasu konden-

sacja pary może spowodować chwilową przewodność zanieczyszczenia,

- 3 - występuje zanieczyszczenie przewodzące lub suche nieprzewodzące, które na skutek wystąpienia kondensacji staje się przewodzącym,
- 4 - zanieczyszczenie wykazuje trwałą przewodność, spowodowaną przewodzącym pyłem, deszczem lub śniegiem.

Napięcie znamionowe udarowe określa się na podstawie kategorii przepięć i napięcia znamionowego urządzenia.

Nominalne napięcie układu zasilania wg PN-IEC 60038		Napięcie fazowe określone na podstawie nominalnych napięć AC lub DC, włącznie do wartości	Napięcie znamionowe udarowe			
			Kategoria przepięć			
Trójfazowe	Jednofazowe		I	II	III	IV
	120-240	150	800	1500	2500	4000
230/400		300	1500	2500	4000	6000

Odstępy izolacyjne powierzchniowe wymiaruje się na podstawie:

- wartości skutecznej napięcia znamionowego,
- stopnia zanieczyszczenia,
- grupy materiałów izolacyjnych.

Materiały izolacyjne dzieli się na cztery grupy odpowiednio do wartości wskaźnika odporności na prąd pełzający:

- Grupa I** $600 \leq CTI$
- Grupa II** $400 \leq CTI \leq 600$
- Grupa IIIa** $175 \leq CTI \leq 400$
- Grupa IIIb** $100 \leq CTI \leq 175$

Badania materiałów izolacyjnych

1. Badanie rozżarzonym drutem

Podczas tego badania symulowane jest narażenie cieplne, pochodzące od źródeł ciepła, takich jak rozżarzone części lub przeciążone podzespoły, w celu oceny zagrożenia ogniowego. Zgodność z wymaganiami dotyczącymi odporności na nagrzewanie i ogień sprawdza się za pomocą próby z rozżarzonym drutem o temperaturze 650 °C.

Czasem zastosowania przełącznika wymuszają ostrzejsze wymagania. Norma PN-EN 60335-1 „Elektryczny sprzęt do użytku domowego i podobnego” określa, że części izolacyjne, podtrzymujące elementy przewodzące prąd większy niż 0,2A, muszą spełniać następujące wymagania odnośnie odporności na ogień:

- a) GWFI (Glow Wire Flammability Index) o wartości 850 °C, zgodnie z normą PN-EN 60695-2-12,
- b) GWIT (Glow Wire Ignition Temperature) o wartości 775 °C zgodnie z normą PN-EN 60695-2-13.

2. Próba nacisku kulką

Celem próby jest ocena odporności materiału na mechaniczny nacisk w podwyższonej temperaturze bez istotnych deformacji.

Badanie wykonuje się w komorze grzejnej w podwyższonej temperaturze, gdzie kulka stalowa o średnicy 5 mm jest dociskana do powierzchni próbki z siłą 20 N. Średnica wgłębienia nie może być większa niż 2 mm. Próba zgodnie z normą PN-EN 60695-10-2.

3. Odporność na tworzenie się ścieżek przewodzących

Badanie wykazuje względną odporność stałych elektrycznych materiałów izolacyjnych na tworzenie się ścieżek przewodzących dla napięć do 600 V, gdy powierzchnia izolacji, w warunkach naprężenia elektrycznego, jest narażona na wodę zawierającą zanieczyszczenia.

Tworzenie się ścieżek przewodzących jest prawdopodobne między częściami o różnym potencjale oraz między częściami czynnymi i częściami metalowymi uziemionymi.

Zgodność z wymaganiami sprawdza się wg normy PN-EN 60112 dla wskaźnika PTI 175V.

Jeśli rodzaj zastosowania przełącznika wymaga przyjęcia bardziej ostrych wymagań to należy przyjąć wskaźnik odporności na prąd pełzający PTI 250V, PTI 400V lub PTI 600V.

Kompatybilność elektromagnetyczna

Kompatybilność elektromagnetyczna jest to zdolność danego urządzenia elektrycznego lub elektronicznego do poprawnej pracy w określonym środowisku elektromagnetycznym i nie emitowanie zaburzeń nie tolerowanych przez inne urządzenia, pracujące w tym środowisku.

Przełącznik jest nieczuły wobec zakłóceń wysokiej częstotliwości lecz obecność pól elektromagnetycznych dużej mocy w pobliżu cewki przełącznika może wpływać na napięcie włączania i wyłączania przełącznika. Przy instalacji przełącznika, obok transformatorów, elektromagnesów i silników elektrycznych, zalecane jest sprawdzenie prawidłowości zadziałania i wyłączania przełącznika. Przełącznik elektromagnetyczny może

inicjować zakłócenia, szczególnie przy pracy z indukcyjnymi obciążeniami zestyków. Łuk elektryczny powstający przy przełączaniu i przepięcia przyczyniają się do emisji zakłóceń, mogących wpłynąć na prawidłową pracę czułego urządzenia elektronicznego, znajdującego się obok przełącznika. W takich przypadkach należy stosować obwody ochrony zestyków, pozwalające sprowadzić poziom zakłóceń do bezpiecznego poziomu.

Przełączniki, jako komponenty, nie są objęte zakresem dyrektywy **EMC**, jednak każde urządzenie elektryczne zawierające przełączniki jest w obszarze dyrektywy i podlega jej wymogom.

Rodzaj badania EMC	Norma
Odporność na wyładowania elektrostatyczne	PN-EN 61000-4-2
Odporność na pole elektromagnetyczne o częstotliwości radiowej	PN-EN 61000-4-3
Odporność na szybkie wiązki impulsów	PN-EN 61000-4-4
Odporność na udary	PN-EN 61000-4-5
Odporność na zaburzenia przewodzone indukowane przez pola o częstotliwości radiowej	PN-EN 61000-4-6
Odporność na zapady napięcia, krótkie przerwy i zmiany napięcia	PN-EN 61000-4-11
Pomiary zaburzeń promieniowanych i przewodzonych	PN-EN 55011

Najczęściej występującymi zakłóceniami w instalacjach są szybkie, powtarzalne stany przejściowe - wiązki zaburzeń elektrycznych zwane **BURST**. Są to zaburzenia przejściowe, występujące w przyłączach zasilania, sygnałowych i sterujących. Pochodzą od łączeniowych stanów przejściowych, powstają w momencie przełączania przez zestyk obciążień

indukcyjnych - elektromagnesów, silników, itp. Mają postać wiązki impulsów o wysokim napięciu lecz niskiej energii, gdyż czas narastania impulsu wynosi jedynie 5 ns, a czas jego trwania 50 ns. W badaniach czas trwania wiązki impulsów określono na 15 ms, a okres na 300 ms.

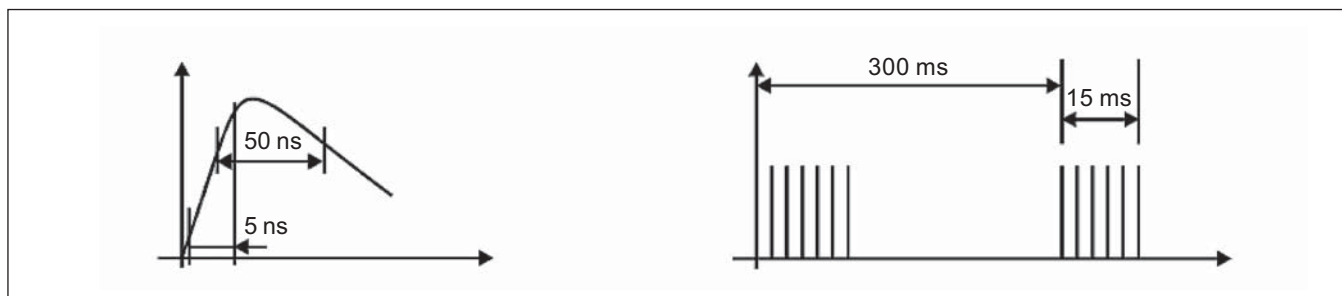

Drugim typem zakłóceń, często występujących w instalacjach niskiego napięcia, są udary zwane **SURGE**, występujące w liniach zasilających na skutek wyładowań atmosferycznych. Podobne zakłócenia mogą wywoływać również procesy łączeniowe dużych mocy, np. przełączanie obciążeń pojemnościowych, itp.

Impulsy typu surge mają zdecydowanie większą energię niż impulsy typu burst, ze względu na znacznie dłuższy czas trwania - 50 μ s.

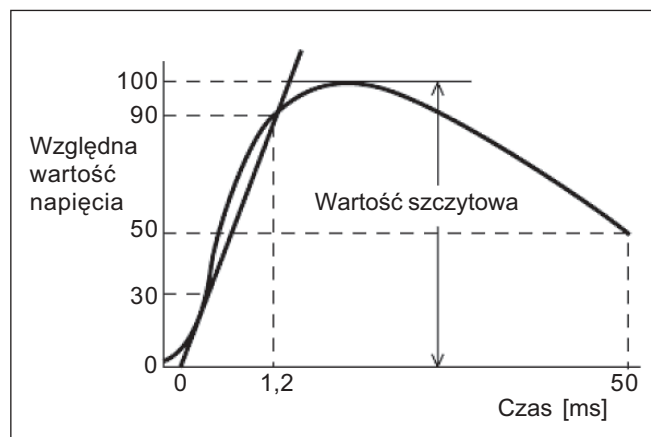

Ochrona przed oddziaływaniem środowiska

Ze względu na **ochronę przed oddziaływaniem środowiska** norma PN-EN 116000-3 wyróżnia następujące rodzaje przełączników:

RT0 - przełącznik otwarty - przełącznik nie wyposażony w obudowę ochronną.

RTI - przełącznik pyłoszczelny - przełącznik z obudową chroniącą jego mechanizm przed pyłem.

RTII - przełącznik odporny na oddziaływanie stopu lutowniczego - przełącznik przystosowany do lutowania automatycznego, bez obawy przedostawania się płynnego stopu lutowniczego poza wyznaczone obszary.

RTIII - przełącznik płynoodporny - przełącznik lutowany automatycznie i następnie poddawany procesowi zmywania w celu usunięcia pozostałości płynnego stopu lutowniczego, bez obawy o wnikanie lutu lub środka zmywającego do obudowy przełącznika.

RTIV - przełącznik szczelny - przełącznik wyposażony w obudowę bez jakichkolwiek otworów wentylacyjnych; wszystkie szczeliny są wypełnione zalewą uszczelniającą, aby zapobiec wnikaniu płynów podczas produkcji, lutowania falowego lub mycia. Do testowania szczelności przełączników wykonuje się próbę zanurzeniową wg normy PN-EN 60068-2-17. Podczas tej próby

przełączniki są zanurzane w wodzie destylowanej o temperaturze 85 °C na 1 minutę i w tym czasie z przełącznika nie mogą wydostawać się pęcherzyki powietrza.

RTV - przełącznik hermetyczny - przełącznik szczelny o podwyższonym poziomie szczelności, w obudowie metalowej, wyprowadzenia uszczelnione szkłem, wnętrze wypełnione gazem.

Stopnie ochrony obudowy wg normy PN-EN 60529.

Pierwsza cyfra odnosi się do ochrony przed wnikaniem obcych ciał stałych. Druga cyfra odnosi się do ochrony przed wnikaniem wody.

Przykładowe oznaczenia:

IP20 - ochrona przed obcymi ciałami stałymi o średnicy 12,5 mm i większej, bez ochrony przed wnikaniem wody.

IP40 - ochrona przed obcymi ciałami o średnicy 1 mm i większej, bez ochrony przed wnikaniem wody.

IP50 - ochrona przed pyłem, przedostawanie się pyłu nie jest całkowicie wykluczone, ale pył nie może wnikać w takich ilościach, aby zakłócić prawidłowe działanie aparatu lub zmniejszać bezpieczeństwo.

IP64 - ochrona pyłoszczelna, ochrona przed bryzgami wody - woda rozbryzgiwana na obudowę z dowolnego kierunku nie wywołuje szkodliwych skutków.

IP67 - ochrona pyłoszczelna, ochrona przed skutkami krótkotrwałego zanurzenia w wodzie.

Obciążenia elektryczne

Elektromagnetyczne przełączniki pomocnicze oraz inne wyroby oferowane przez Relpol S.A. przeznaczone są do szerokiego zakresu zastosowań, zaprojektowane zostały do przełączania szeregu obciążeń o różnorodnych charakterystykach.

Obciążenia elektryczne klasyfikuje się ze względu na charakter (rezystancyjne, pojemnościowe, indukcyjne); rodzaj zasilania (DC lub AC); wielkość obciążenia oraz kształt krzywej przebiegu prądu (lampowe, silnikowe, elektromagnetyczne, itp.).

Kategorie zastosowania zestyków wg normy PN-EN 116000-3

Kategoria zastosowania	Napięcie [V]	Prąd [A]
0 (CA 0)	< 0,03	< 0,01
1 (CA 1)	0,03 < U < 60	0,01 < I < 0,1
2 (CA 2)	5 < U < 250	0,1 < I < 1
3 (CA 3)	5 < U < 600	0,1 < I < 100

Kategorie użytkowania według normy PN-EN 60947-4-1 oraz PN-EN 60947-5-1

Kategoria użytkowania	Typowe zastosowanie
AC-1	Obciążenia rezystancyjne lub o małej indukcyjności, piece oporowe
AC-2	Silniki pierścieniowe, rozruch, wyłączenie
AC-3	Rozruch i wyłączenie w czasie biegu silników klatkowych
AC-4	Silniki klatkowe, rozruch, rewersowanie (hamowanie przeciwnieprądem), impulsowanie
AC-5a	Lampy wyładowawcze
AC-5b	Żarówki

Kategorie użytkowania według normy PN-EN 60947-4-1 oraz PN-EN 60947-5-1

Kategoria użytkowania	Typowe zastosowanie
AC-6a	Transformatory
AC-6b	Baterie kondensatorów
AC-7a	Obciążenia o małej indukcyjności w gospodarstwie domowym i podobnych zastosowaniach
AC-7b	Silniki w zastosowaniach gospodarstwa domowego
AC-8a	Silniki sprężarek hermetycznych czynnika chłodzącego z ręcznym przestawieniem wyłączaczy przeciążeniowych
AC-8b	Silniki sprężarek hermetycznych czynnika chłodzącego z samoczynnym przestawianiem wyłączaczy przeciążeniowych
AC-12	Sterowanie obciążeniami rezystancyjnymi i półprzewodnikowymi izolowanymi przez optoizolatory
AC-13	Sterowanie obciążeniami półprzewodnikowymi z izolacją transformatorową
AC-14	Sterowanie małymi obciążeniami elektromagnetycznymi (≤ 72 VA)
AC-15	Sterowanie obciążeniami elektromagnetycznymi (> 72 VA)
DC-1	Łączenie obciążeń rezystancyjnych lub o małej indukcyjności
DC-3	Silniki bocznikowe, rozruch, hamowanie przeciwwądem, impulsowanie. Wyłączanie dynamiczne silników prądu stałego
DC-5	Silniki szeregowo, rozruch, hamowanie przeciwwądem, impulsowanie. Wyłączanie dynamiczne silników prądu stałego
DC-6	Żarówki
DC-12	Sterowanie obciążeniami rezystancyjnymi i półprzewodnikowymi izolowanymi przez optoizolatory
DC-13	Sterowanie elektromagnesami
DC-14	Sterowanie obciążeniami rezystancyjnymi zawierającymi w obwodzie rezystory oszczędnościowe

Certyfikaty

Zgodność z normami narodowymi i międzynarodowymi zapewnia bezpieczeństwo użytkownika wyrobu oraz stanowi potwierdzenie jego wysokiej jakości i trwałości.

W niektórych krajach certyfikacja wyrobu potwierdzająca zgodność z wymogami odpowiednich norm narodowych jest obowiązkowa i wyrób musi przejść procedurę oceny zgodności w instytucjach certyfikujących, aby mógł być dopuszczony do sprzedaży, np. USA, Kanada, Rosja; w niektórych krajach jest to odpowiedzialność producenta, aby konstrukcja i produkcja wyrobu spełniała wymogi odpowiednich norm, np. kraje Unii Europejskiej. Jednostki certyfikujące przeprowadzają procedurę badawczą wg mających zastosowanie odpowiednich norm, a następnie cyklicznie audytują proces produkcji, aby potwierdzać zachowywanie wymogów dla bieżącej produkcji certyfikowanego wyrobu.

W Unii Europejskiej zastosowanie mają normy europejskie (EN), ustanowione przez Europejski Komitet Normalizacji Elektrotechniki (CENELEC) oraz normy międzynarodowe, ustanowione przez Międzynarodową Komisję Elektrotechniczną (IEC).

Wyroby produkowane i oferowane przez Relpol S.A. posiadają wiele uznań i certyfikatów wystawionych przez renomowane instytucje badawcze, m.in. VDE, UL, CSA International, GOST, BBJ-SEP.

Dla przełączników elektromagnetycznych potwierdzona została zgodność wyrobów z następującymi normami: EN 60255-1 oraz EN 61810-1 - VDE, BBJ-SEP, UL508 - Underwriters Laboratories, C22.2 - CSA International, GB14048.5 - China Quality Certification Centre.

Oprócz uznań i certyfikatów, potwierdzających bezpieczeństwo i wysoką trwałość wyrobów, niektóre wyroby Relpol S.A. posiadają certyfikaty wymagane do zastosowania przełączników w specjalnych warunkach użytkowania, np. certyfikat Lloyd's Register, potwierdzający zgodność z wymogami stawianym wyrobom elektrotechnicznym do zastosowania na statkach i w urządzeniach pracujących w trudnych warunkach klimatycznych, czy certyfikat AUCOTEAM GmbH Berlin, potwierdzający spełnienie wymogów kolejowych.



Tabela doboru przekaźników

6

Opcje montażu	Cewka			Typ przekaźnika	Ilość i rodzaj zestyków									
	AC	DC	AC/DC		1P	1Z	1R	2P	2Z	2R	3P	3Z	4P	Inne
bezpośrednio do obwodów drukowanych z gniazdem do obwodów drukowanych montaż na płycie montaż na szynie 35 mm wg PN-EN 60715 Inne														
Przekaźniki subminiaturowe - sygnałowe														
				RSM822										
				RSM954										
				RSM957										
Przekaźniki miniaturowe														
				RM40										
				RM50										
				RM699B										
				RM84										
				RM84 SMT										
				RM85										
				RM85 										
				RM85 inrush										
				RM85 105 °C sensitive										
				RM85 SMT										
				RM85 faston										
				RM87										
				RM87 sensitive										
				RM87N SMT										
				RM96										
				RM960										
				RMB961										
				RMB962										
				RM63										
				RM64										
				RMB641										
				RMB642										
				RM83										
				RM92										
				RM94										
Przekaźniki samochodowe														
				RA2										
Przekaźniki przemysłowe - miniaturowe														
				R2										
				R3										
				R4										
				RY2										
				R2M										

 RM85 z powiększoną przerwą zestykową

Jak używać tabeli:

Prosimy wybrać Ilość i rodzaj zestyków. Następnie wybrać przekaźnik w zależności od obciążalności prądowej trwałej zestyku, rodzaju wyprowadzeń, napięcia cewki.

Typ przekaźnika	Obciążalność prądowa trwała zestyku					
	0	5	10	15	20	25
Przekaźniki subminiaturowe - sygnałowe						
RSM822	[Bar chart showing current capacity]					
RSM954	[Bar chart showing current capacity]					
RSM957	[Bar chart showing current capacity]					
Przekaźniki miniaturowe						
RM40	1P: 5 A, 1Z: 8 A					
RM50	[Bar chart showing current capacity]					
RM699B	AgSnO ₂					
RM84	[Bar chart showing current capacity]					
RM84 SMT	[Bar chart showing current capacity]					
RM85	[Bar chart showing current capacity]					
RM85 ⚡	250 V AC					
RM85 inrush	[Bar chart showing current capacity]					
RM85 105 °C sensitive	[Bar chart showing current capacity]					
RM85 SMT	[Bar chart showing current capacity]					
RM85 faston	[Bar chart showing current capacity]					
RM87	[Bar chart showing current capacity]					
RM87 sensitive	[Bar chart showing current capacity]					
RM87NSMT	[Bar chart showing current capacity]					
RM96	[Bar chart showing current capacity]					
RM960	[Bar chart showing current capacity]					
RMB961	[Bar chart showing current capacity]					
RMB962	[Bar chart showing current capacity]					
RM63	[Bar chart showing current capacity]					
RM64	[Bar chart showing current capacity]					
RMB641	[Bar chart showing current capacity]					
RMB642	[Bar chart showing current capacity]					
RM83	[Bar chart showing current capacity]					
RM92	[Bar chart showing current capacity]					
RM94	[Bar chart showing current capacity]					
Przekaźniki samochodowe						
RA2	1P: 20 A / 12 A (1Z/1R), 1Z: 20 A, 2Z: 2 x 12,5 A					
Przekaźniki przemysłowe - miniaturowe						
R2	WT: 12 A, PCB: 10 A					
R3	[Bar chart showing current capacity]					
R4	[Bar chart showing current capacity]					
RY2	[Bar chart showing current capacity]					
R2M	[Bar chart showing current capacity]					

Struktura kodu zamówieniowego pozwala sformułować **dużą ilość możliwych wariantów**. Nie wszystkie z nich zdefiniowane są jako standardowe, dlatego też nie wszystkie są zawarte w zakresie produktu. Istnieje jednak **możliwość dostarczenia specjalnych wersji wg specyfikacji Klienta**. W tym celu prosimy o kontakt z Relpol S.A. lub z lokalnymi przedstawicielami naszej firmy. Dane urządzeń mogą ulec zmianie bez powiadomienia.

Tabela doboru przekaźników

8

Opcje montażu	Cewka			Typ przekaźnika	Ilość i rodzaj zestyków											
	bezpośrednio do obwodów drukowanych z gniazdem do obwodów drukowanych	montaż na płycie	montaż na szynie 35 mm wg PN-EN 60715		AC	DC	AC/DC	1P	1Z	1R	2P	2Z	2R	3P	3Z	4P
Przekaźniki przemysłowe - małogabarytowe																
					R152P											
					R153P											
					R154P											
					RUC											
					RUC-M											
					RG25											
					R20											
					R30											
					R10/16											
					RU400											
Przekaźniki interfejsowe																
					PI84 z gniazdem GZT80											
					PI85 z gniazdem GZT80											
					PI84 z gniazdem GZM80											
					PI85 z gniazdem GZM80											
					PIR2 z gniazdem GZM2											
					PIR3 z gniazdem GZM3											
					PIR4 z gniazdem GZM4											
					PIR2M z gniazdem GZ2											
					PI6-1P											
					PI6-1T											
					PI6-OC											
					PIR6W-1P-...											
					PIR6W-1PS-...-①											
					PIR6WB-1PS-...-①											
					PMI8											
Przekaźniki instalacyjne																
					MT-PI-...											
Przekaźniki czasowe																
					MT-TUA-...											
					MT-TUB-...											
					MT-T.-...											
					MT-TSD-...											
					TR4N4P											
					TR4N 1P,2P											
					T-R4											
					PIR15...T z modulem T(COM3)											
					PIR6WT-1Z-...-①											
					PIR6WBT-1Z-...-①											



① R - elektromagnetyczny przekaźnik wykonawczy typu **RM699BV** w PIR6W.-1PS-...-R, PIR6W.T-1Z-...-R.
 T/C/O - półprzewodnikowy przekaźnik wykonawczy typu **RSR30** w PIR6W.-1PS-...-T, PIR6W.T-1Z-...-T (lub C lub O)
 - patrz katalog „Przekaźniki półprzewodnikowe” oraz www.repol.com.pl

Jak używać tabeli:

Prosimy wybrać ilość i rodzaj zestyków. Następnie wybrać przekaźnik w zależności od obciążalności prądowej trwałej zestyku, rodzaju wyprowadzeń, napięcia cewki.

Typ przekaźnika	Obciążalność prądowa trwała zestyku						
	0	5	10	15	20	25	30 [A]
Przekaźniki przemysłowe - małogabarytowe							
R152P	[Bar chart showing current capacity up to 10A]						
R153P	[Bar chart showing current capacity up to 10A]						
R154P	[Bar chart showing current capacity up to 10A]						
RUC	[Bar chart showing current capacity up to 15A]						
RUCM	[Bar chart showing current capacity up to 15A]						
RG25	[Bar chart showing current capacity up to 25A]						
R20	[Bar chart showing current capacity up to 25A (ZZ: 25 A) and 30A (1Z: 30 A)]						
R30	[Bar chart showing current capacity up to 20A (1P: 20 A / 10 A (1Z/1R)) and 30A (1Z: 30 A)]						
R10/16	[Bar chart showing current capacity up to 15A]						
RU400	[Bar chart showing current capacity up to 5A]						
Przekaźniki interfejsowe							
PI84 z gniazdem GZT80	[Bar chart showing current capacity up to 10A]						
PI85 z gniazdem GZT80	[Bar chart showing current capacity up to 15A]						
PI84 z gniazdem GZM80	[Bar chart showing current capacity up to 10A]						
PI85 z gniazdem GZM80	[Bar chart showing current capacity up to 15A]						
PIR2 z gniazdem GZM2	[Bar chart showing current capacity up to 10A]						
PIR3 z gniazdem GZM3	[Bar chart showing current capacity up to 10A]						
PIR4 z gniazdem GZM4	[Bar chart showing current capacity up to 8A]						
PIR2M z gniazdem GZ2	[Bar chart showing current capacity up to 5A]						
PI6-1P	[Bar chart showing current capacity up to 5A, AgSnO ₂]						
PI6-1T	[Bar chart showing current capacity up to 2A]						
PI6-OC	[Bar chart showing current capacity up to 2A]						
PIR6W-1P-...	[Bar chart showing current capacity up to 5A, AgSnO ₂]						
PIR6W-1PS-...-①	[Bar chart showing current capacity up to 5A, T,C O R: AgSnO ₂]						
PIR6WB-1PS-...-①	[Bar chart showing current capacity up to 5A, T,C O R: AgSnO ₂]						
PMI8	[Bar chart showing current capacity up to 8A]						
Przekaźniki instalacyjne							
MT-PI-...	[Bar chart showing current capacity up to 8A (2P, ZZ: 8 A) and 16A (1P, 1Z: 16 A)]						
Przekaźniki czasowe							
MT-TUA-...	[Bar chart showing current capacity up to 10A]						
MT-TUB-...	[Bar chart showing current capacity up to 10A]						
MT-T-...-	[Bar chart showing current capacity up to 10A]						
MT-TSD-...	[Bar chart showing current capacity up to 10A]						
TR4N4P	[Bar chart showing current capacity up to 8A]						
TR4N 1P, 2P	[Bar chart showing current capacity up to 8A (2P: 8 A) and 16A (1P: 16 A)]						
T-R4	[Bar chart showing current capacity up to 8A]						
PIR15...T z modulem T(COM3)	[Bar chart showing current capacity up to 10A]						
PIR6WT-1Z-...-①	[Bar chart showing current capacity up to 5A, T,C O R: AgSnO ₂]						
PIR6WBT-1Z-...-①	[Bar chart showing current capacity up to 5A, T,C O R: AgSnO ₂]						

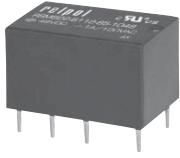
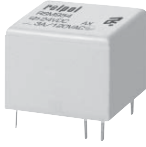
Struktura kodu zamówieniowego pozwala sformułować **dużą ilość możliwych wariantów**. Nie wszystkie z nich zdefiniowane są jako standardowe, dlatego też nie wszystkie są zawarte w zakresie produktu. Istnieje jednak **możliwość dostarczenia specjalnych wersji wg specyfikacji Klienta**. W tym celu prosimy o kontakt z Relpol S.A. lub z lokalnymi przedstawicielami naszej firmy. Dane urządzeń mogą ulec zmianie bez powiadomienia.

Typ przełącznika		RSM822	RSM954	RSM957
<p>❶ Dane zaznaczone pogrubionym drukiem dotyczą standardowych wykonań przełączników. ❷ Dla 1Z; dla 1P: 250 V / 380 V ❸ Styki AgSnO₂</p>				
Wymiary (a x b x h)	mm	21 x 10,1 x 12,1	15,4 x 10,4 x 11,4	12,6 x 7,8 x 10



Dane styków







Ilość i rodzaj zestyków		2P	1P	1P
Znam. / maks. napięcie zestyków	V AC	120 / 120	120 / 120	120 / 125
Obciążalność prądowa trwała zestyku	25 A			
	16 A			
	12 A			
	8 A			
	6 A			
	3 A			
	1 A			
		2 A	3 A	2 A
Materiał styków ❶		AgPd/Au 0,2 μm	Ag/Au 0,2 μm	Ag/Au 0,2 μm

Dane cewki

Napięcie znamionowe	V DC	3 ... 48	3 ... 24	3 ... 24
Znamionowy pobór mocy	W DC	0,2 ... 0,36	0,36	0,15 ... 0,2

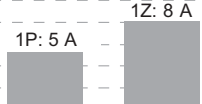
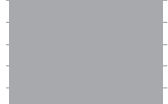
Pozostałe dane

Trwałość łączeniowa (cykle)		> 10 ⁵	> 10 ⁵	> 10 ⁵
Trwałość mechaniczna (cykle)		> 10 ⁷	> 10 ⁷	> 10 ⁷
Temperatura otoczenia	°C AC			
• pracy	°C DC	-30...+80	-30...+55	-30...+70
Masa	g	4,8	3,5	2,2
Stopień ochrony obudowy		IP 64	IP 64	IP 64
Uznania, certyfikaty, dyrektywy				
Napięcie probiercze izolacji				
• pomiędzy cewką a stykami	V AC	1 000	500	1 000
Odległość pomiędzy cewką a stykami				
• w powietrzu	mm	≥ 1,3	≥ 1,2	≥ 0,6
• po izolacji	mm	≥ 1,5	≥ 2	≥ 0,6
Czas zadziałania	ms	wersje: czuła 8, standardowa 6	8	5
Czas powrotu	ms	4	4	5
Szczegółowe informacje		strona 31	strona 34	strona 37

RM40	RM50	RM699B
		
20 x 10 x 10,5	19 x 15,4 x 15,5	28 x 5 x 15
1P, 1Z 250 / 440 Ⓢ	1P, 1Z 240 / 277	1P 250 / 400 Ⓢ
		
1P: AgNi 1P: AgNi/Au 3 μm 1Z: AgSnO ₂	AgSnO ₂	AgSnO ₂ AgSnO ₂ /Au 3 μm
3 ... 48	3 ... 48	5 ... 60
0,2	0,36 ... 0,45	0,17 ... 0,217
> 10 ⁵ > 10 ⁷	> 10 ⁵ > 10 ⁷	> 3 x 10 ⁴ > 10 ⁷
-40...+85	-30...+55	-40...+85
6	11	6
IP 64	IP 64	IP 64
 RoHS	 RoHS	 RoHS
4 000	1 000	4 000
≥ 5	≥ 1,9	≥ 6
≥ 5	≥ 1,9	≥ 8
8	10	8
4	5	4
strona 40	strona 43	strona 46

Przełączniki RM84, RM85, RM87:
- dostępna wersja specjalna:
przełączniki w przezroczystej obudowie



NOWY
produkt 

Tabela doboru gniazd i akcesoriów do przełączników elektromagnetycznych - patrz str. 272, 273.











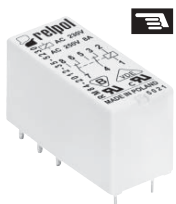



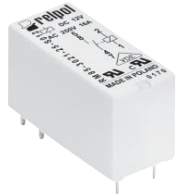

Typ przełącznika		RM84	RM84 SMT	RM85
<p>① Dane zaznaczone pogrubionym drukiem dotyczą standardowych wykonań przełączników.</p> <p>② Dostępna wersja specjalna: przełączniki w przezroczystej obudowie</p> <p>③ Dostępna wersja specjalna z zestykami zwiernymi: przełączniki z powiększoną przerwą zestykową, napięcie probiercze 2000 V AC</p> <p>④ Dla wersji pionowej (V).</p> <p>Dla wersji poziomej (H) a=44,5 mm</p>				
Wymiary (a x b x h)		mm 29 x 12,7 x 15,7	29 x 12,7 x 15,7 (17,7)	29 x 12,7 x 15,7
Dane styków				
Ilość i rodzaj zestyków		2P, 2Z ③	2P	1P, 1Z ③
Znam. / maks. napięcie zestyków		V AC 250 / 440	250 / 440	250 / 440
Obciążalność prądowa trwała zestyku		<p>25 A</p> <p>16 A</p> <p>12 A</p> <p>8 A</p> <p>6 A</p> <p>3 A</p> <p>1 A</p> <p>8 A</p>	8 A	16 A
Materiał styków ①		AgNi AgNi/Au 5 µm AgSnO ₂	AgNi AgNi/Au 5 µm AgSnO ₂	AgNi AgNi/Au 5 µm AgSnO ₂
Dane cewki				
Napięcie znamionowe		V AC 12 ... 240 50/60 Hz	12 ... 240 50/60 Hz	12 ... 240 50/60 Hz
		V DC 3 ... 110	3 ... 110	3 ... 110
Znamionowy pobór mocy		VA AC 0,75	0,75	0,75
		W DC 0,4 ... 0,48	0,4 ... 0,48	0,4 ... 0,48
Pozostałe dane				
Trwałość łączeniowa (cykle)		> 10 ⁵	> 10 ⁵	> 0,7 x 10 ⁵
Trwałość mechaniczna (cykle)		> 3 x 10 ⁷	> 3 x 10 ⁷	> 3 x 10 ⁷
Temperatura otoczenia		°C AC -40...+70	-40...+70	-40...+70
• pracy		°C DC -40...+85	-40...+85	-40...+85
Masa		g 14	14	14
Stopień ochrony obudowy ①		IP 40 lub IP 67	IP 40	IP 40 lub IP 67
Uznanie, certyfikaty, dyrektywy				
Napięcie probiercze izolacji				
• pomiędzy cewką a stykami		V AC 5 000	5 000	5 000
Odległość pomiędzy cewką a stykami				
• w powietrzu		mm ≥ 10	≥ 10	≥ 10
• po izolacji		mm ≥ 10	≥ 10	≥ 10
Czas zadziałania		ms 7	7	7
Czas powrotu		ms 3	3	3
Szczegółowe informacje		strona 50	strona 54	strona 58

Tabela doboru gniazd i akcesoriów do przełączników elektromagnetycznych - patrz str. 272, 273.

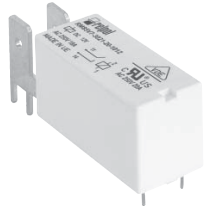
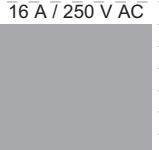
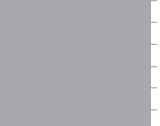
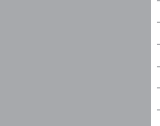
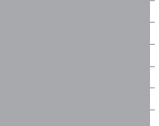
RM85 z powiększoną przerwą zestykową	RM85 inrush	RM85 105 °C sensitive	RM85 SMT	RM85 faston
				
29 x 12,7 x 15,7	29 x 12,7 x 15,7	29 x 12,7 x 15,7	29 x 12,7 x 15,7 (17,7)	40,5 x 12,7 x 15,7 ⚡
1Z	1Z	1Z	1P	1Z
250 / 480	250 / 440	250 / 440	250 / 440	250 / 440
				
AgSnO ₂	AgSnO ₂	AgNi AgNi/Au 5 μm AgSnO ₂	AgNi AgNi/Au 5 μm AgSnO ₂	AgSnO ₂
3 ... 110	5 ... 110	5 ... 48	12 ... 240 50/60 Hz 3 ... 110	5 ... 48
0,4 ... 0,48	0,4 ... 0,48	0,25	0,75 0,4 ... 0,48	0,25
> 4 x 10 ⁴	> 10 ⁵	> 2 x 10 ⁴	> 0,7 x 10 ⁵	> 2 x 10 ⁴
> 3 x 10 ⁷	> 3 x 10 ⁷	> 3 x 10 ⁷	> 3 x 10 ⁷	> 3 x 10 ⁷
-40...+85	-40...+85	-40...+105	-40...+70 -40...+85	-40...+105
14	14	14	14	16
IP 40 lub IP 67	IP 40	IP 40	IP 40	IP 40
				
5 000	5 000	5 000	5 000	5 000
≥ 10	≥ 10	≥ 10	≥ 10	≥ 10
≥ 10	≥ 10	≥ 10	≥ 10	≥ 10
7	8	8	7	8
3	3	3	3	3
strona 62	strona 65	strona 69	strona 73	strona 77















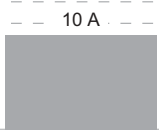







Typ przełącznika		RM87	RM87 sensitive	RM87N SMT
<p>❶ Dane zaznaczone pogrubionym drukiem dotyczą standardowych wykonań przełączników.</p> <p>❷ Dostępna wersja specjalna: przełączniki w przezroczystej obudowie</p> <p>❸ Dostępna wersja specjalna z zestykami zwiernymi: przełączniki z powiększoną przerwą zestykową, napięcie probiercze 2000 V AC</p> <p>❹ Dla 1P; dla 1Z, 1R: 28 x 10 x 16,2 mm</p> <p>❺ Przełączniki należy zasilać tylko impulsowo.</p>		 <p>NOWY produkt</p> <p>❷</p>		
Wymiary (a x b x h)	mm	29 x 12,7 x 15,7	29 x 12,7 x 15,7	29 x 12,7 x 15,7 (17,7)
Dane styków				
Ilość i rodzaj zestyków		1P, 1Z ❸	1Z	1P
Znam. / maks. napięcie zestyków	V AC	250 / 440	250 / 440	250 / 440
Obciążalność prądowa trwała zestyku	25 A 16 A 12 A 8 A 6 A 3 A 1 A	 <p>12 A</p>	 <p>10 A</p>	 <p>12 A</p>
Materiał styków ❶		AgNi AgNi/Au 5 µm AgSnO ₂	AgNi AgNi/Au 5 µm AgSnO ₂	AgNi AgNi/Au 5 µm AgSnO ₂
Dane cewki				
Napięcie znamionowe	V AC	12 ... 240 50/60 Hz		12 ... 240 50/60 Hz
	V DC	3 ... 110	5 ... 48	3 ... 110
Znamionowy pobór mocy	VA AC	0,75		0,75
	W DC	0,4 ... 0,48	0,25	0,4 ... 0,48
Pozostałe dane				
Trwałość łączeniowa (cykle)		> 10 ⁵	> 1,7 x 10 ⁵	> 10 ⁵
Trwałość mechaniczna (cykle)		> 3 x 10 ⁷	> 3 x 10 ⁷	> 3 x 10 ⁷
Temperatura otoczenia	°C AC	-40...+70		-40...+70
	• pracy °C DC	-40...+85	-40...+85	-40...+85
Masa	g	14	14	14
Stopień ochrony obudowy ❶		IP 40 lub IP 67	IP 40 lub IP 67	IP 40
Uznanie, certyfikaty, dyrektywy				
Napięcie probiercze izolacji				
• pomiędzy cewką a stykami	V AC	5 000	5 000	5 000
Odległość pomiędzy cewką a stykami				
• w powietrzu	mm	≥ 10	≥ 10	≥ 10
• po izolacji	mm	≥ 10	≥ 10	≥ 10
Czas zadziałania	ms	7	7	7
Czas powrotu	ms	3	3	3
Szczegółowe informacje		strona 80	strona 80	strona 86

Tabela doboru gniazd i akcesoriów do przełączników elektromagnetycznych - patrz str. 272, 273.

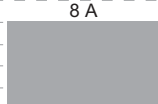
RM96	RM960	RMB961 	RMB962 
		 BISTABILNE 1-CEWKA	 BISTABILNE 2-CEWKI
30 x 10 x 16,2 	29 x 10 x 15	29 x 10 x 15	29 x 10 x 15
1P, 1Z, 1R	1P, 1Z	1P, 1Z	1P, 1Z
250 / 440	250 / 440	250 / 440	250 / 440
			
AgSnO₂ AgSnO ₂ /Au 3 μm AgCdO	AgSnO₂ AgCdO AgCdO/Au 3,5 μm	AgSnO₂ AgCdO AgCdO/Au 3,5 μm	AgSnO₂ AgCdO AgCdO/Au 3,5 μm
5 ... 48	3 ... 110	3 ... 48	3 ... 24
0,22 ... 0,3	0,23 ... 0,4		
> 10 ⁵	> 10 ⁵	> 10 ⁵	> 10 ⁵
> 2 x 10 ⁷	> 3 x 10 ⁷	> 3 x 10 ⁷	> 3 x 10 ⁷
-40...+80	-40...+70	-40...+70	-40...+70
11	10	10	10
IP 40 lub IP 67	IP 67	IP 67	IP 67
			
4 000	4 000	4 000	4 000
≥ 8	≥ 8	≥ 8	≥ 8
≥ 8	≥ 8	≥ 8	≥ 8
10	9	10	10
5	3	6	7
strona 90	www.repol.com.pl	www.repol.com.pl	www.repol.com.pl

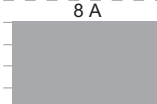
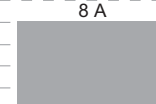











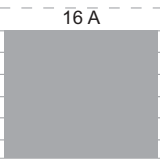
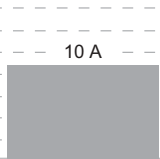
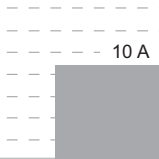

















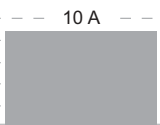

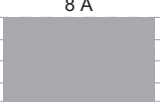

Typ przełącznika		RM63	RM64	RMB641 [Ⓜ]
<p>❶ Dane zaznaczone pogrubionym drukiem dotyczą standardowych wykonań przełączników. ❷ Przełączniki należy zasilać tylko impulsowo. ❸ Dla IP 67 h=26,5 mm ❹ Dla IP 67: h = 25,6 mm ❺ Dostępna wersja specjalna: przełączniki w przezroczystej obudowie ❻ Dla IP 00; dla IP 40: 20,5 x 15,3 x 19,7 mm ❼ Dla 1Z: 20 A, dla 2Z: 2 x 12,5 A Ⓢ IP 00 dla przełącznika bez obudowy</p>				
				 BISTABILNE 1-CEWKA
Wymiary (a x b x h)	mm	29,4 x 12,5 x 25,2 [Ⓢ]	29,4 x 12,5 x 25,2 [Ⓢ]	29,4 x 12,5 x 25,2 [Ⓢ]
Dane styków				
Ilość i rodzaj zestyków		1P, 1Z	2P, 2Z	2P, 2Z
Znam. / maks. napięcie zestyków	V AC	250 / 440	250 / 440	250 / 440
Obciążalność prądowa trwała zestyku	25 A 16 A 12 A 8 A 6 A 3 A 1 A			
Materiał styków ^❶		AgSnO₂ AgCdO	AgSnO₂ AgCdO	AgSnO₂ AgCdO
Dane cewki				
Napięcie znamionowe	V AC	6 ... 240 50 Hz	6 ... 240 50 Hz	cewka DC + dioda D + rezystor
	V DC	3 ... 125	3 ... 125	3 ... 220 + rezystor
Znamionowy pobór mocy	VA AC	1,6	1,6	
	W DC	0,73 ... 0,82	0,73 ... 0,82	
Pozostałe dane				
Trwałość łączeniowa (cykle)		> 10 ⁵	> 10 ⁵	>7,5 x 10 ⁴
Trwałość mechaniczna (cykle)		> 5 x 10 ⁷	> 5 x 10 ⁷	> 5 x 10 ⁷
Temperatura otoczenia	°C AC	-40...+70	-40...+70	-40...+70
	• pracy °C DC	-40...+70	-40...+70	-40...+70
Masa	g	15...18	15...18	15...18
Stopień ochrony obudowy ^❶		IP 40 lub IP 67	IP 40 lub IP 67	IP 40 lub IP 67
Uznanie, certyfikaty, dyrektywy				
Napięcie probiercze izolacji				
• pomiędzy cewką a stykami	V AC	5 000	5 000	5 000
Odległość pomiędzy cewką a stykami				
• w powietrzu	mm	≥ 8	≥ 8	≥ 8
• po izolacji	mm	≥ 8	≥ 8	≥ 8
Czas zadziałania	ms	10	10	10
Czas powrotu	ms	5	5	5
Szczegółowe informacje		www.repol.com.pl	www.repol.com.pl	www.repol.com.pl

Tabela doboru gniazd i akcesoriów do przełączników elektromagnetycznych - patrz str. 272, 273.

RMB642 	RM83	RM92	RM94	RA2 samochodowe
 BISTABILNE 2-CEWKI	 NOWY produkt 	 NOWY produkt 	 NOWY produkt 	
29,4 x 12,5 x 25,2 	29,2 x 13,1 x 25,1 	28 x 11,5 x 26 	28 x 12,5 x 26 	18,6 x 13,0 x 18,5 
2P, 2Z	1P, 1Z, 1R	1P, 1Z, 1R	2P, 2Z, 2R	1P, 1Z, 2Z
250 / 440	250 / 440	250 / 440	250 / 440	DC: 60 / 60
				 " data-bbox="805 310 905 375"/>
AgSnO ₂ AgCdO	AgSnO ₂ AgCdO AgCdO/Au 0,2 μm	AgCu/Au 0,2 μm AgCdO AgCdO/Au 3 μm	AgCu/Au 0,2 μm AgCdO AgCdO/Au 3 μm	AgSnO ₂
cewka DC + dioda D				
3 ... 36	5 ... 110	5 ... 80	5 ... 110	5 ... 48
	0,6 ... 0,9	0,5 ... 0,8	0,5 ... 0,8	1,44
>7,5 x 10 ⁴	> 10 ⁵	> 2 x 10 ⁵	> 2 x 10 ⁵	> 10 ⁵
> 5 x 10 ⁷	> 3 x 10 ⁷	> 3 x 10 ⁷	> 3 x 10 ⁷	> 10 ⁷
-40...+70	-40...+70	-40...+70	-40...+70	-40...+85
15...18	18	17	20	12
IP 40 lub IP 67	IP 40 lub IP 67	IP 40 lub IP 67	IP 40 lub IP 67	IP 40 lub IP 00 
				
5 000	4 000	4 000	4 000	500
≥ 8	≥ 8	≥ 8	≥ 8	≥ 1
≥ 8	≥ 8	≥ 8	≥ 8	≥ 1
10	7	6	7	10
5	3	2	2	3
www.repol.com.pl	strona 94	strona 98	strona 102	strona 106

Typ przełącznika		R2	R3	R4
<p>❶ Dane zaznaczone pogrubionym drukiem dotyczą standardowych wykonań przełączników. ❷ Dla wersji do gniazd wtykowych: standardowej (WT) ❸ Dla wersji do gniazd wtykowych: standardowej ❹ AUCOTEAM GmbH Berlin - standard kolejowy</p>				
Wymiary (a x b x h)	mm	27,5 x 21,2 x 35,6 ❷	27,5 x 21,2 x 35,6 ❷	27,5 x 21,2 x 35,6 ❷

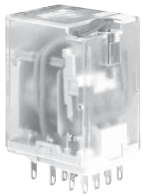
Dane styków

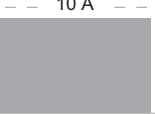
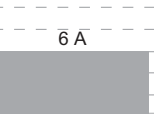
Ilość i rodzaj zestyków		2P	3P	4P
Znam. / maks. napięcie zestyków	V AC	250 / 440	250 / 440	250 / 250
Obciążalność prądowa trwała zestyku	25 A			
	16 A			
	12 A			
	8 A			
	6 A			
	3 A			
1 A				
Materiał styków ❶		AgNi AgNi/Au 0,2 µm AgNi/Au 5 µm	AgNi AgNi/Au 0,2 µm AgNi/Au 5 µm	AgNi AgNi/Au 0,2 µm AgNi/Au 5 µm

Dane cewki

Napięcie znamionowe	V AC	6 ... 240 50/60 Hz	6 ... 240 50/60 Hz	6 ... 240 50/60 Hz
	V DC	5 ... 220	5 ... 220	5 ... 220
Znamionowy pobór mocy	VA AC	1,6	1,6	1,6
	W DC	0,9	0,9	0,9

Pozostałe dane

















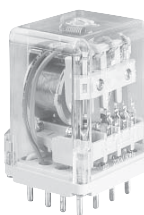



Trwałość łączeniowa (cykle)		≥ 10 ⁵	≥ 10 ⁵	≥ 10 ⁵	
Trwałość mechaniczna (cykle)		≥ 2 x 10 ⁷	≥ 2 x 10 ⁷	≥ 2 x 10 ⁷	
Temperatura otoczenia	°C AC	-40...+55	-40...+55	-40...+55	
	• pracy °C DC	-40...+70	-40...+70	-40...+70	
Masa	g	35	35	35	
Stopień ochrony obudowy ❶		IP 40	IP 40	IP 40	
Uznanie, certyfikaty, dyrektywy		 RoHS, AUCOTEAM ❹	 RoHS, AUCOTEAM ❹	 RoHS, AUCOTEAM ❹	
Napięcie probiercze izolacji					
• pomiędzy cewką a stykami	V AC	2 500	2 500	2 500	
Odległość pomiędzy cewką a stykami					
	• w powietrzu	mm	≥ 2,5	≥ 2,5	≥ 1,6
	• po izolacji	mm	≥ 4	≥ 4	≥ 3,2
Czas zadziałania	ms	AC: 10, DC: 13	AC: 10, DC: 13	AC: 10, DC: 13	
Czas powrotu	ms	AC: 8, DC: 3	AC: 8, DC: 3	AC: 8, DC: 3	
Szczegółowe informacje		strona 110	strona 115	strona 119	

Tabela doboru gniazd i akcesoriów do przełączników elektromagnetycznych - patrz str. 272, 273.

RY2	R2M	R15 2P	R15 3P	R15 4P
				
27,5 x 21,1 x 34,5 	27,5 x 14 x 32,9	35 x 35 x 54,4	35 x 35 x 54,4	35 x 42,5 x 54,5
2P	2P	2P	3P	4P
250 / 440	250 / 250	250 / 440	250 / 440	250 / 250
				
AgNi AgCdO	AgNi AgNi/Au 0,2 µm AgSnO ₂	AgNi AgNi/Au 0,2 µm AgNi/Au 5 µm	AgNi AgNi/Au 0,2 µm AgNi/Au 5 µm	AgCdO AgCdO/Au 0,2 µm AgCdO/Au 5 µm
6 ... 240 50/60 Hz 5 ... 220	6 ... 240 50/60 Hz 6 ... 110	6 ... 240 50/60 Hz 6 ... 220	6 ... 240 50/60 Hz 6 ... 220	6 ... 240 50 Hz, 60 Hz 6 ... 220
1,6 0,9	1,2 0,9	2,8 50 Hz 2,5 60 Hz 1,5	2,8 50 Hz 2,5 60 Hz 1,5	2,8 50 Hz 2,5 60 Hz 1,5
≥ 10 ⁵	≥ 2 x 10 ⁵	≥ 2 x 10 ⁵	≥ 2 x 10 ⁵	≥ 2 x 10 ⁵
≥ 10 ⁷	≥ 10 ⁷	≥ 2 x 10 ⁷	≥ 2 x 10 ⁷	≥ 2 x 10 ⁷
-40...+55	-40...+55	-40...+55	-40...+55	-40...+55
-40...+55	-40...+55	-40...+70	-40...+70	-40...+70
35	22	83	83	95
IP 40	IP 40	IP 40	IP 40	IP 40
 RoHS	 RoHS	 RoHS, AUCOTEAM 	 RoHS, AUCOTEAM 	 RoHS
2 500	2 000	2 500	2 500	2 500
≥ 2,6 ≥ 4	≥ 3 ≥ 4	≥ 3 ≥ 4,2	≥ 3 ≥ 4,2	≥ 3 ≥ 3,2
15	AC: 8, DC: 10	AC: 12, DC: 18	AC: 12, DC: 18	AC: 12, DC: 18
10	AC: 7, DC: 3	AC: 10, DC: 7	AC: 10, DC: 7	AC: 10, DC: 7
strona 124	strona 128	strona 132	strona 132	strona 132











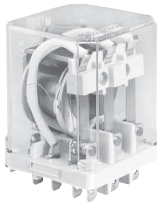
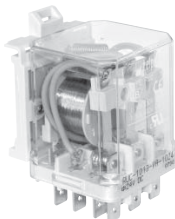







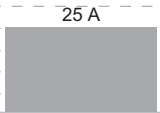
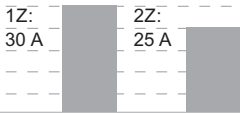
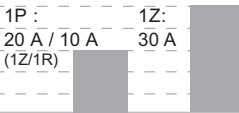
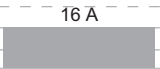

Typ przełącznika		RUC faston 4,8x0,5	RUC faston 6,3x0,8	RUC-M [Ⓢ]
<p>Ⓢ Dane zaznaczone pogrubionym drukiem dotyczą standardowych wykonań przełączników.</p> <p>Ⓣ Dla RUC faston 4,8 x 0,5 oraz RUC-M, z gniazdem GUC11, występuje ograniczenie maksymalnych napięć zestyków oraz napięć cewek przełączników do 250 V AC / DC.</p> <p>Ⓤ Wersja z przerwą zestykową ≥ 3 mm</p>				 NOWY produkt do obciążeń DC
Wymiary (a x b x h)	mm	36,1 x 38,6 x 45,5 [Ⓢ]	62,4 x 38,6 x 45,9 [Ⓢ]	36,1 x 38,6 x 45,5 [Ⓢ]
Dane styków				
Ilość i rodzaj zestyków		2P, 3P, 2Z, 3Z	2P, 3P, 2Z, 3Z	1Z, 2Z
Znam. / maks. napięcie zestyków	V AC	400 / 440 [Ⓢ]	400 / 440	250 / 440 [Ⓢ]
Obciążalność prądowa trwała zestyku	40 A			
	35 A			
	30 A			
	25 A			
	20 A			
	16 A	16 A	16 A	16 A
16 A				
10 A				
Materiał styków [Ⓢ]		AgCdO AgNi	AgCdO AgNi	AgCdO
Dane cewki				
Napięcie znamionowe	V AC	6 ... 240 50/60 Hz	6 ... 240 50/60 Hz	12 ... 240 50/60 Hz
	V AC	400 50 Hz [Ⓢ]	400 50 Hz	
	V DC	6 ... 220	6 ... 220	12 ... 220
Znamionowy pobór mocy	VA AC	2,8	2,8	2,8
	W DC	1,5 (1,7 [Ⓢ])	1,5 (1,7 [Ⓢ])	1,7
Pozostałe dane				
Trwałość łączeniowa (cykle)		≥ 10 ⁵	≥ 10 ⁵	≥ 2 x 10 ⁵
Trwałość mechaniczna (cykle)		≥ 10 ⁷	≥ 10 ⁷	≥ 2 x 10 ⁷
Temperatura otoczenia	°C AC	-40...+55 3P (+70 2P)	-40...+55 3P (+70 2P)	-40...+70
	°C DC	-40...+55 3P (+70 2P)	-40...+55 3P (+70 2P)	-40...+70
Masa	g	80 [Ⓢ] 85 [Ⓢ]	85 [Ⓢ]	80 [Ⓢ] 85 [Ⓢ]
Stopień ochrony obudowy [Ⓢ]		IP00	IP00	IP00
Uznania, certyfikaty, dyrektywy		 RoHS	 RoHS	 RoHS
Napięcie probiercze izolacji				
• pomiędzy cewką a stykami	V AC	2 500	2 500	2 500
Odległość pomiędzy cewką a stykami				
• w powietrzu	mm	≥ 5	≥ 5	≥ 6,3
• po izolacji	mm	≥ 8	≥ 8	≥ 8
Czas zadziałania		ms	20	20
Czas powrotu		ms	15	15
Szczegółowe informacje		strona 144	strona 144	strona 149

Tabela doboru gniazd i akcesoriów do przełączników elektromagnetycznych - patrz str. 272, 273.

RG25	R20	R30	R10/16	RU400 ⑨
				
26 x 49 x 72	67 x 33 x 35	32,2 x 27,5 x 20,2	35 x 35 x 64	60 x 87 x 77,5
2Z	1Z, 2Z	1P, 1Z	2Z	1P, 2P, 3P, 4P
400 / 440	250 / 440	250 / 440	400 / 440	400 / 440
				
AgCdO	AgSnO ₂	AgSnO ₂	AgCdO	AgCdO
12 ... 400 50 Hz	24 ... 230 50/60 Hz		6 ... 400 50 Hz	24 ... 400 50 Hz
12 ... 220	12 ... 110	12 ... 24	6 ... 220	12 ... 220
3,0	1,7 ... 2,5		2,7	5,5
1,7	1,9	1,0	1,5	3,5 / 3,6
≥ 10 ⁵	10 ⁵	10 ⁵	≥ 10 ⁵	> 1,5 x 10 ⁵
≥ 10 ⁶	> 10 ⁷	> 10 ⁷	≥ 10 ⁷	≥ 10 ⁷
-25...+85	-25...+75		-45...+85	-40...+40
-25...+85	-25...+75	-30...+55	-45...+85	-40...+40
130	90	22	85	400
IP 20	IP 50	IP 64	IP 40	IP 40 lub IP 00 ⑩
				
5 000	4 000	1 500	2 500	2 500
≥ 6	≥ 9		≥ 4	≥ 4
≥ 8	≥ 11		≥ 6	≥ 5
20	30	15	20	AC: 12, DC: 18
20	30	10	15	AC: 18, DC: 8
strona 153	strona 157	strona 160	strona 163	strona 166

① Przełączniki z wydmuchem magnetycznym do dużych obciążeń stałoprądowych (DC). ② Dla wersji do gniazd wtykowych. Dla wersji: z adapterem (V): 58,75 x 38,6 x 45,9 mm; z adapterem (H): 46,8 x 38,6 x 62,45 mm. Dla wersji z uchwytyami montażowymi: 66,3 x 38,6 x 36,1 mm. Dla wersji do obwodów drukowanych: 36,1 x 38,6 x 52,5 mm. ③ Dla wersji z adapterem (V). Dla wersji z adapterem (H): 46,8 x 38,6 x 66,1 mm. Dla wersji z uchwytyami montażowymi: 66,3 x 38,6 x 36,1 mm. ④ Masa wersji: do gniazd wtykowych; do obwodów drukowanych. ⑤ Masa wersji: z adapterem (V) lub (H); z uchwytyami montażowymi. ⑥ Dostępne wersje: RUW400, RUS400, RUO400. Wykonania bez obudowy oraz wykonania z cewkami prądowymi - uzgadniać z Relpol S.A. ⑦ IP 00 dla przełącznika bez obudowy

Typ przełącznika	PI84	PI85	PI84
	z gniazdem GZT80	z gniazdem GZT80	z gniazdem GZM80
			
Wymiary (a x b x h)	mm 75,3 x 15,5 x 67	75,3 x 15,5 x 67	78,1 x 15,9 x 66,5

- ❶ Dane zaznaczone pogrubionym drukiem dotyczą standardowych wykonań przełączników.
- ❷ Pomiędzy cewką (wejściem) a stykami
- ❸ AUCOTEAM GmbH Berlin - standard kolejowy

Dane styków









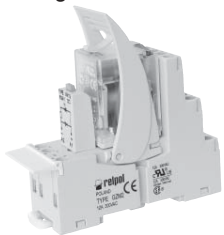
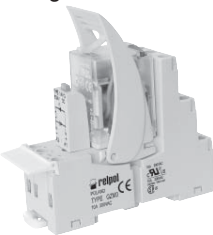

Ilość i rodzaj zestyków		2P	1P	2P
Znam. / maks. napięcie zestyków	V AC	250 / 440	250 / 440	250 / 440
Obciążalność prądowa trwała zestyku	25 A			
	16 A		16 A	
	12 A			
	8 A	8 A		8 A
	6 A			
	3 A			
1 A				
Materiał styków ❶		AgNi	AgNi	AgNi

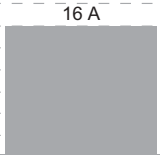

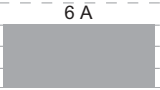



Dane cewki / Obwód wejściowy - sterujący

Napięcie znamionowe	V AC	12 ... 230 50/60 Hz	12 ... 230 50/60 Hz	12 ... 230 50/60 Hz
	V DC	12 ... 110	12 ... 110	12 ... 110
Znamionowy pobór mocy	VA AC	0,75	0,75	0,75
	W DC	0,4 ... 0,48	0,4 ... 0,48	0,4 ... 0,48

Pozostałe dane

Trwałość łączeniowa (cykle)		> 10 ⁵	> 0,7 x 10 ⁵	> 10 ⁵
Trwałość mechaniczna (cykle)		> 3 x 10 ⁷	> 3 x 10 ⁷	> 3 x 10 ⁷
Temperatura otoczenia	°C AC	-40...+70	-40...+70	-40...+70
	• pracy °C DC	-40...+85	-40...+85	-40...+85
Masa	g	62	62	59
Stopień ochrony obudowy		IP20	IP20	IP20
Uznania, certyfikaty, dyrektywy		CE PG uznania RM84, RoHS	CE PG uznania RM85, RoHS	CE PG uznania RM84, RoHS
Napięcie probiercze izolacji ❷	V AC	5 000	5 000	5 000
Odległość pomiędzy cewką a stykami				
	• w powietrzu	mm	≥ 10	≥ 10
	• po izolacji	mm	≥ 10	≥ 10
Czas zadziałania	ms	7	7	7
Czas powrotu	ms	3	3	3
Szczegółowe informacje		strona 172	strona 176	strona 180

PI85	PIR2	PIR3	PIR4	PIR2M
z gniazdem GZM80	z gniazdem GZM2	z gniazdem GZM3	z gniazdem GZM4	z gniazdem GZ2
				
78,1 x 15,9 x 66,5	75 x 27 x 82	75 x 27 x 82	75 x 27 x 82	65,2 x 20 x 60,6
1P	2P	3P	4P	2P
250 / 440	250 / 440	250 / 440	250 / 440	250 / 250
				
AgNi	AgNi	AgNi	AgNi	AgNi
12 ... 230 50/60 Hz 12 ... 110	12 ... 230 50/60 Hz 12 ... 110	12 ... 230 50/60 Hz 12 ... 110	12 ... 230 50/60 Hz 12 ... 110	6 ... 230 50/60 Hz 6 ... 110
0,75 0,4 ... 0,48	1,6 50 Hz 1,3 60 Hz 0,9	1,6 50 Hz 1,3 60 Hz 0,9	1,6 50 Hz 1,3 60 Hz 0,9	1,2 0,9
$> 0,7 \times 10^5$	$> 10^5$	$> 10^5$	$> 10^5$	$\geq 2 \times 10^5$
$> 3 \times 10^7$	$> 2 \times 10^7$	$> 2 \times 10^7$	$> 2 \times 10^7$	$\geq 10^7$
-40...+70	-40...+55	-40...+55	-40...+55	-40...+55
-40...+85	-40...+70	-40...+70	-40...+70	-40...+55
59	97	107	108	45
IP 20	IP 20	IP 20	IP 20	IP 00
 uznania RM85, RoHS	 AUCOTEAM® uznania R2, RoHS	 AUCOTEAM® uznania R3, RoHS	 AUCOTEAM® uznania R4, RoHS	 uznania R2M, RoHS
5 000	2 500	2 500	2 500	2 000
≥ 10	$\geq 2,5$	$\geq 2,5$	$\geq 1,6$	≥ 3
≥ 10	≥ 4	≥ 4	$\geq 3,2$	≥ 4
7	AC: 10, DC: 13	AC: 10, DC: 13	AC: 10, DC: 13	AC: 8, DC: 10
3	AC: 8, DC: 3	AC: 8, DC: 3	AC: 8, DC: 3	AC: 7, DC: 3
strona 184	strona 188	strona 191	strona 194	strona 197

Typ przełącznika		PI6-1P	PI6-1T	PI6-OC
<p>❶ Dane zaznaczone pogrubionym drukiem dotyczą standardowych wykonań przełączników.</p> <p>❷ Styki AgSnO₂</p> <p>❸ 0,3 / 0,3 24 V AC/DC</p> <p>❹ Dotyczy wykonania PIR6W-...-230VAC/DC-10 z wbudowanym filtrem przeciwzakłóceńowym</p>				
Wymiary (a x b x h)	mm	93,8 x 6,2 x 80	93,8 x 6,2 x 80	93,8 x 6,2 x 80
Obwody wyjściowe		Styki	Triak	Tranzystor
Ilość i rodzaj zestyków / wyjść		1P	1Z	1Z
Maks. napięcie zestyków	V AC / DC	400 / 250 ❷	440 / -	- / 70
Obciążalność prądowa trwała zestyku	25 A			
	16 A			
	12 A			
	8 A			
	6 A	6 A ❷		
	3 A		1,2 A	
1 A			0,5 A	
Materiał styków ❶		AgSnO ₂ AgSnO ₂ /Au 3 μm		
Obwód wejściowy - sterujący				
Napięcie znamionowe	V AC	12 ... 36	5...32	5...32
	V DC	24 ... 230 AC: 50/60 Hz	24 ... 230 AC: 50/60 Hz	24 ... 230 AC: 50/60 Hz
Znamionowy pobór mocy	W DC	0,3 ... 0,7	0,3	0,3
	VA AC / W DC	0,3 ... 1,6 / 0,3 ... 1,6	1,6 / 1,6 230 V AC/DC ❸	1,0 / 1,0 230 V AC/DC ❸
Pozostałe dane				
Trwałość łączeniowa (cykle)		> 0,6 x 10 ⁵		
Trwałość mechaniczna (cykle)		> 2 x 10 ⁷		
Temperatura otoczenia	°C AC	-40...+55	-40...+55	-40...+55
	• pracy °C DC	-40...+60 12, 24 V DC	-40...+55	-40...+55
Masa	g	40	40	40
Stopień ochrony obudowy		IP 20	IP 20	IP 20
Uznanie, certyfikaty, dyrektywy				
Napięcie probiercze izolacji				
• wejście - wyjścia	V AC	4 000	4 000	3 000
Odległość pomiędzy wejściem a wyjściami				
• w powietrzu	mm	≥ 6		
• po izolacji	mm	≥ 8		
Czas zadziałania	ms	AC: 7, DC: 6	maks. 10 (załączanie w zerze)	
Czas powrotu	ms	AC: 15, DC: 10	maks. 10	
Szczegółowe informacje		strona 200	strona 202	strona 204

PIR6W-1P-...	PIR6W-1PS-...-⑤	PIR6WB-1PS-...-⑤	PMI8
		NOWOŚĆ! Szerokobandyta	przełącznikowe moduły interfejsowe
98,5 x 6,2 x 85,5	98,5 x 6,2 x 85,5	98,3 x 6,2 x 84,6	146 x ⑤ x 60
Styki	Styki ⑤	Styki ⑤	Styki
1P	1P ⑤	1P ⑤	8 x 1P
400 / 250 ②	400 / 250 ②	400 / 250 ②	440 / 250
AgSnO₂ AgSnO ₂ /Au 3 μm	AgSnO₂ AgSnO ₂ /Au 3 μm	AgSnO₂ AgSnO ₂ /Au 3 μm	AgCdO AgNi
12 ... 36 24 ... 230 AC: 50/60 Hz 0,3 0,3 ... 2,1 / 0,3 ... 1,0	6 ... 60 24 ... 230 AC: 50/60 Hz 0,2 ... 0,5 0,5 ... 1,2 / 0,4 ... 1,2	6 ... 60 24 ... 230 AC: 50/60 Hz 0,2 ... 0,5 0,5 ... 1,2 / 0,4 ... 1,2	6 ... 240 50/60 Hz 5 ... 110 5 ... 110 AC: 50/60 Hz 8 x 0,8
> 0,6 x 10 ⁵ > 2 x 10 ⁷ -40...+55 -40...+60 12, 24 V DC 45 IP 20	> 0,5 x 10 ⁵ > 10 ⁷ -40...+55 ② -40...+55 ② 45 IP 20	> 0,5 x 10 ⁵ > 10 ⁷ -40 (-20 ④)...+55 -40 (-20 ④)...+55 55 IP 20	≥ 10 ⁵ -20...+50 -20...+50 IP 20
4 000	4 000	4 000	4 000
≥ 6 ≥ 8	≥ 6 ≥ 8	≥ 6 ≥ 8	≥ 6 ≥ 8
AC: 11, DC: 8, (AC/DC: 20 ④)	AC/DC: 20, DC: 8	AC/DC: 20, DC: 8	10
AC: 15, DC: 10, (AC/DC: 18 ④)	AC/DC: 25, DC: 10	AC/DC: 25 (18 ④), DC: 10	10
strona 206	strona 209	strona 212	www.repol.com.pl





Wersja modułu	⑤ C (PCV)	⑤ U (Poliamid PA)
S	86,8	77,0
F	125,4	111,0
G	125,4	111,0
R	125,4	111,0
H	86,8	77,0

⑤ R - elektromagnetyczny przełącznik wykonawczy typu **RM699BV** w PIR6W.-1PS-...-R.
T/C/O - półprzewodnikowy przełącznik wykonawczy typu **RSR30** w PIR6W.-1PS-...-T (lub C lub O)
- patrz katalog „Przełączniki półprzewodnikowe” oraz www.repol.com.pl

⑤ Szerokość PMI8 w zależności od wersji modułu - patrz tabela powyżej.

wielofunkcyjne

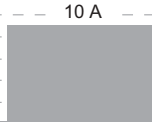
wielofunkcyjne

Typ przełącznika	MT-PI-...	MT-TUA-...	MT-TUB-...
			
Wymiary (a x b x h)	mm 90 (98,8) x 17,5 x 63,5	90 (98,8) x 17,5 x 63,5	90 (98,8) x 17,5 x 63,5
Obwody wyjściowe - dane styków			
Ilość i rodzaj zestyków / wyjść	1P, 2P, 1Z, 2Z	1P	1P
Maks. napięcie zestyków	V AC / DC 400 / 300	400 / 300	400 / 300
Obciążalność prądowa trwała zestyku	25 A 16 A 12 A 8 A 6 A 3 A 1 A	 10 A	 10 A
Materiał styków	AgNi	AgNi	AgNi
Obwód wejściowy - sterujący			
Napięcie znamionowe	V AC 115 ... 230 50/60 Hz		
	V DC 12 ... 48		
	V AC/DC 12 ... 115 AC: 50 Hz	12...240 AC: 50/60 Hz	12...240 AC: 50/60 Hz
Znamionowy pobór mocy	VA AC 0,5 ... 1,0	≤ 4,5 AC: 50 Hz	≤ 4,5 AC: 50 Hz
	W DC 0,5 ... 0,65	≤ 1,5	≤ 1,5
	VA AC / W DC 0,65 ... 0,75 / 0,65 ... 0,75		
Pozostałe dane			
Trwałość łączeniowa (cykle)		≥ 0,5 x 10 ⁵	≥ 0,5 x 10 ⁵
Trwałość mechaniczna (cykle)	≥ 10 ⁷	≥ 3 x 10 ⁷	≥ 3 x 10 ⁷
Temperatura otoczenia	°C AC -20...+45	-20...+45	-20...+45
• pracy	°C DC -20...+45	-20...+45	-20...+45
Masa	g 1P, 1Z: 60	64	64
Stopień ochrony obudowy	IP 20	IP 20	IP 20
Uznanie, certyfikaty, dyrektywy	CE	CE	CE
Napięcie probiercze izolacji			
• wejście - wyjścia	V AC 1P, 2P: 3 000	2 500	2 500
Odległość pomiędzy wejściem a wyjściami			
• w powietrzu	mm		
• po izolacji	mm		
Czas zadziałania	ms 15		
Czas powrotu	ms 20		
Szczegółowe informacje	strona 217	strona 221	strona 224

jednofunkcyjne

jednofunkcyjne

MT-T-...

MT-TSD-...



90 (98,8) x 17,5 x 63,5

90 (98,8) x 17,5 x 63,5

1P

2 x 1P

400 / 300

400 / 300

10 A

10 A

AgNi

AgNi

12...240 AC: 50/60 Hz

12...240 AC: 50/60 Hz

≤ 4,5 AC: 50 Hz

≤ 4,5 AC: 50 Hz

≤ 1,5

≤ 1,5

≥ 0,5 x 10⁵

≥ 0,5 x 10⁵

≥ 3 x 10⁷

≥ 3 x 10⁷

-20...+45

-20...+45

-20...+45

-20...+45

64

84

IP 20

IP 20



2 500

2 500



strona 227

strona 230

Przełączniki MT-...:

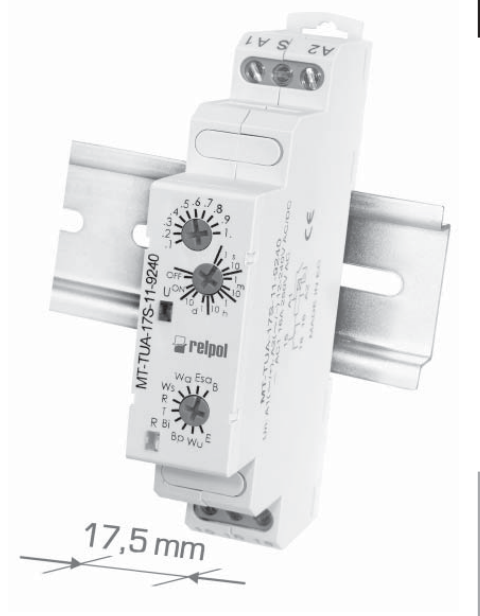
- obudowa: moduł instalacyjny, szerokość 17,5 mm



Typ przełącznika	wielofunkcyjne		
	TR4N 4P	TR4N 1P	TR4N 2P
<p>❶ Dane zaznaczone pogrubionym drukiem dotyczą standardowych wykonania przełączników.</p> <p>❷ 0,7 / 0,7 24 V AC/DC</p> <p>❸ T-R4 + GZT4: 76,3 x 27 x 90 mm / 113 g T-R4: 27,5 x 21,2 x 62,5 mm / 49 g</p> <p>❹ Z modułem czasowym T(COM3)</p> <p>❺ PIR15 3P z gniazdem GZP11 (standard), PIR15 2P z gniazdem GZP8</p> <p>❻ Styki AgSnO₂</p> <p>❼ 1,0 / 1,0 24 V AC/DC</p>			
Wymiary (a x b x h) mm	90 x 36 x 55	90 x 17,6 x 55	90 x 17,6 x 55

Obwody wyjściowe - dane styków

Ilość i rodzaj zestyków / wyjść	4P	1P	2P
Maks. napięcie zestyków V AC / DC	250 / 250	440 / 300	440 / 300
Obciążalność prądowa trwała zestyku	<p>25 A</p> <p>16 A</p> <p>12 A</p> <p>8 A</p> <p>6 A</p> <p>3 A</p> <p>1 A</p>	16 A	8 A
Materiał styków ❶	AgNi	AgNi	AgNi









Obwód wejściowy - sterujący

Napięcie znamionowe 50/60 Hz V AC	115 ... 230	115 ... 230	115 ... 230
V DC			
AC: 50/60 Hz V AC/DC	12 ... 24	12 ... 24	12 ... 24
Znamionowy pobór mocy VA AC	2,2 115, 230 V AC	1,3 115 V AC 1,7 230 V AC	1,3 115 V AC 1,7 230 V AC
W DC			
VA AC / W DC	1,0 / 1,0 12, 24 V AC/DC	0,5 / 0,5 12 V AC/DC ❷	0,5 / 0,5 12 V AC/DC ❷

Pozostałe dane

Trwałość łączeniowa (cykle)	≥ 10 ⁵	≥ 0,7 x 10 ⁵	≥ 10 ⁵
Trwałość mechaniczna (cykle)	≥ 2 x 10 ⁷	≥ 3 x 10 ⁷	≥ 3 x 10 ⁷
Temperatura otoczenia °C AC	-20...+55	-20...+55	-20...+55
• pracy °C DC	-20...+55	-20...+55	-20...+55
Masa g	115	67	67
Stopień ochrony obudowy	IP 20	IP 20	IP 20
Uznania, certyfikaty, dyrektywy	CE PG	CE PG	CE PG
Napięcie probiercze izolacji			
• wejście - wyjścia V AC	2 500	2 500	2 500
Odległość pomiędzy wejściem a wyjściami			
• w powietrzu mm	≥ 1,6	≥ 10	≥ 10
• po izolacji mm	≥ 3,2	≥ 10	≥ 10
Czas zadziałania ms			
Czas powrotu ms			
Szczegółowe informacje	strona 233	strona 236	strona 236

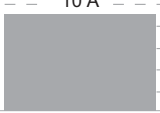
Funkcje czasowe TR4N, T-R4, PIR15...T, PIR6WT-1Z, PIR6WBT-1Z - patrz str. 253, 254.

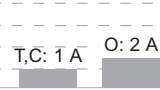
jednofunkcyjne	wielofunkcyjne	wielofunkcyjne	wielofunkcyjne
T-R4	PIR15...T ④	PIR6WT-1Z-...-⑥	PIR6WBT-1Z-...-⑥
z gniazdem GZM4 (GZT4)	z gniazdem GZP11, GZP8 ⑤		 NOWOŚCI 
			
T-R4+GZM4: 75 x 27 x 91,5	73 x 38,2 x 85,4	98,5 x 6,2 x 85,5	98,3 x 6,2 x 84,6
④		Styki ⑥	Styki ⑥
4P	2P, 3P ⑤	1Z	1Z
250 / 250	440 / 250	400 / 250 ⑦	400 / 250 ⑦
			
AgNi	AgNi	AgSnO₂	AgSnO₂
24 ... 230 12 ... 24	24 ... 240 24 ... 220	115 ... 230 12 ... 24	115 ... 230 12 ... 24
2,2 1,2	3,0 2,0	1,3 115 V AC 2,5 230 V AC 0,5 / 0,5 12 V AC/DC ⑧	1,3 115 V AC 2,5 230 V AC 0,5 / 0,5 12 V AC/DC ⑧
> 10 ⁵	≥ 2 x 10 ⁵		
> 2 x 10 ⁷	≥ 2 x 10 ⁷		
-20...+55	-40...+55	-20...+55	-20...+55
-20...+55	-40...+55	-20...+55	-20...+55
T-R4 + GZM4: 123 ④	3P: 175 2P: 168	50	60
IP 20	IP 20	IP 20	IP 20
CE uznania R4	CE uznania R15, RoHS	CE PG	CE PG
2 500	2 500	2 500	2 500
≥ 1,6 ≥ 3,2	≥ 3 ≥ 4,2		
10	AC: 12, DC: 18		
8	AC: 10, DC: 7		
strona 239	strona 243	strona 247	strona 250

④ R - elektromagnetyczny przełącznik wykonawczy typu **RM699BV** w PIR6W.T-1Z-...-R.
 T / C / O - półprzewodnikowy przełącznik wykonawczy typu **RSR30** w PIR6W.T-1Z-...-T (lub C lub O)
 - patrz katalog „Przełączniki półprzewodnikowe” oraz www.repol.com.pl